

Teleskopstige

1,75 meter - Lomax varenr. 80132990

2,35 meter - Lomax varenr. 80133000

Oprindelsesland: Kina

**Importør:
Lomax A/S
Elsenbakken 37
3600 Frederikssund**

1

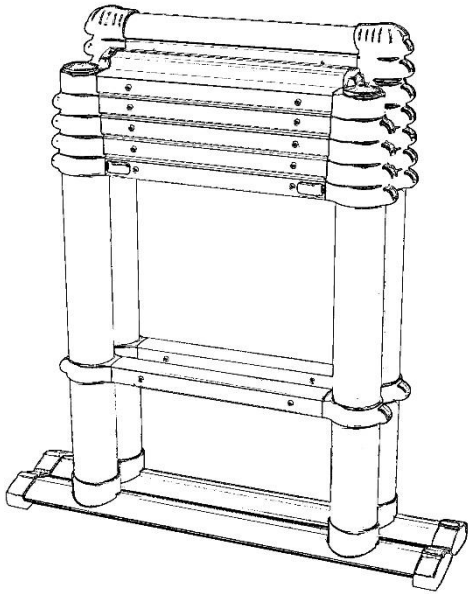

2

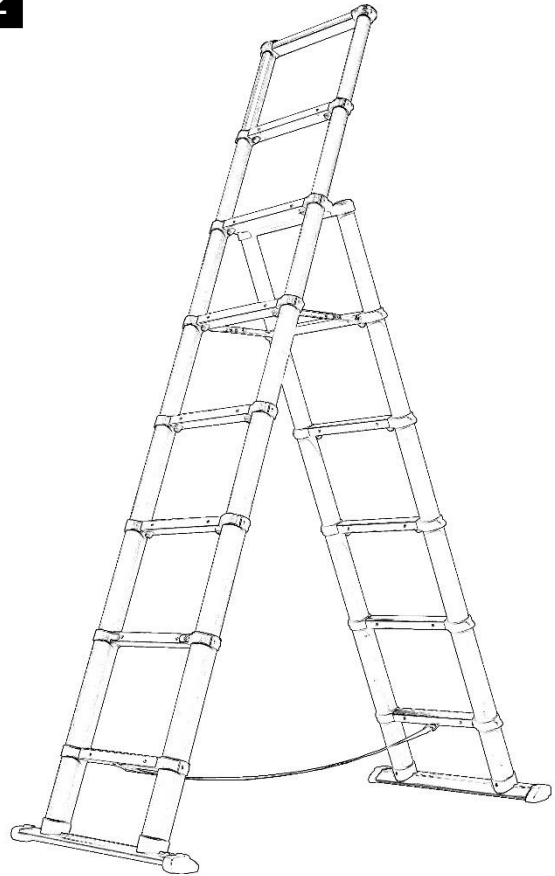

3

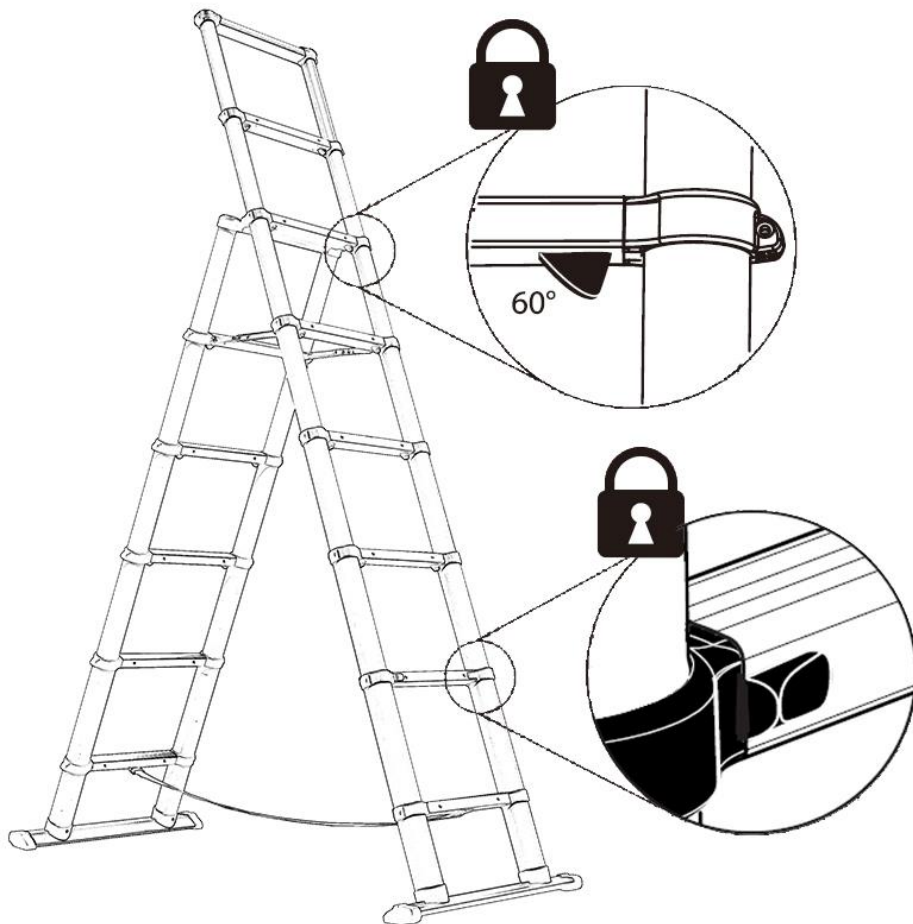

4

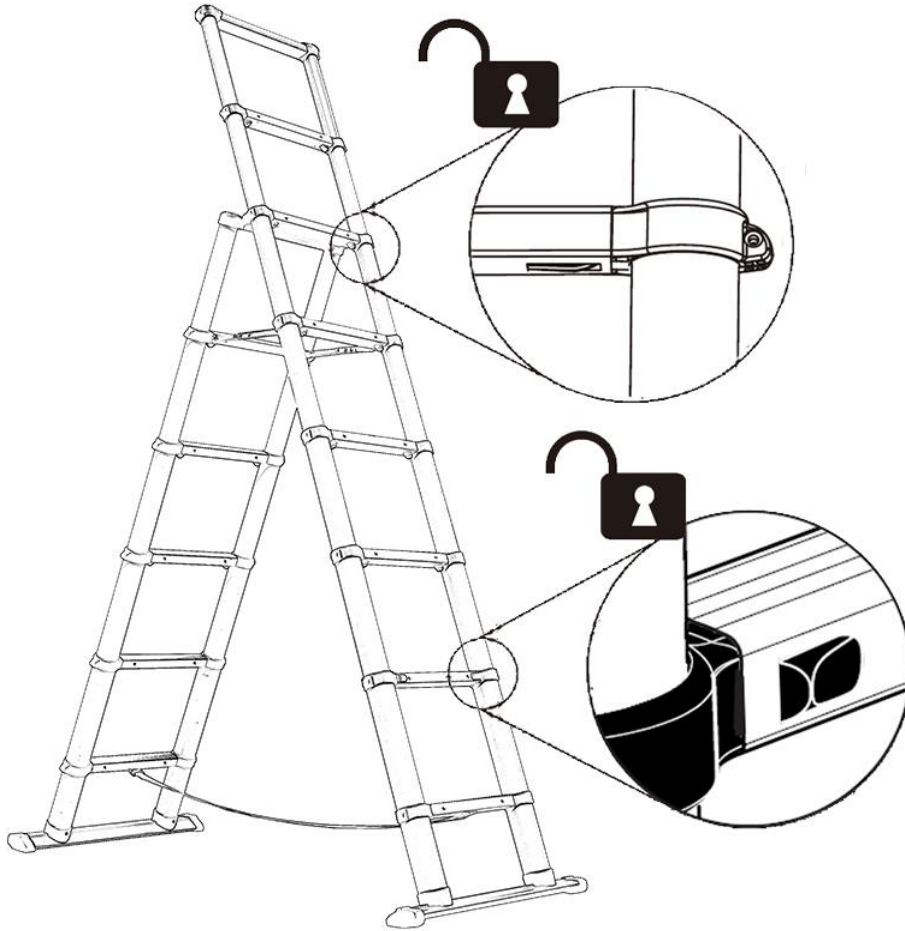

5

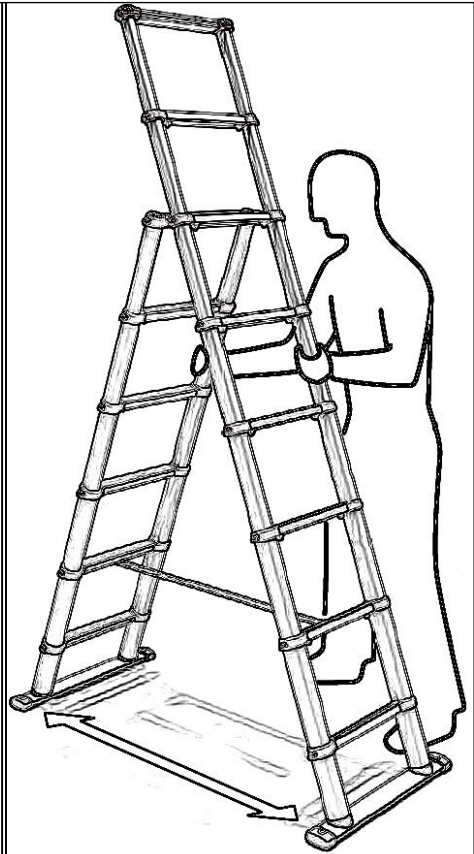
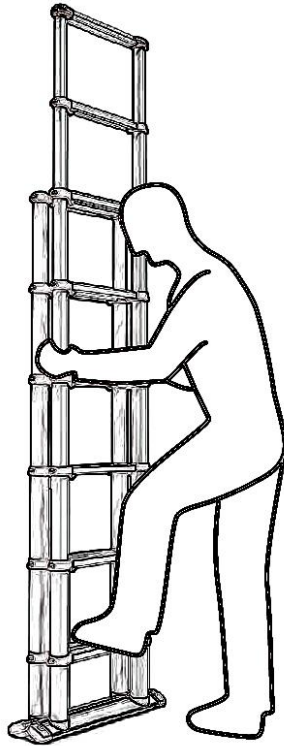
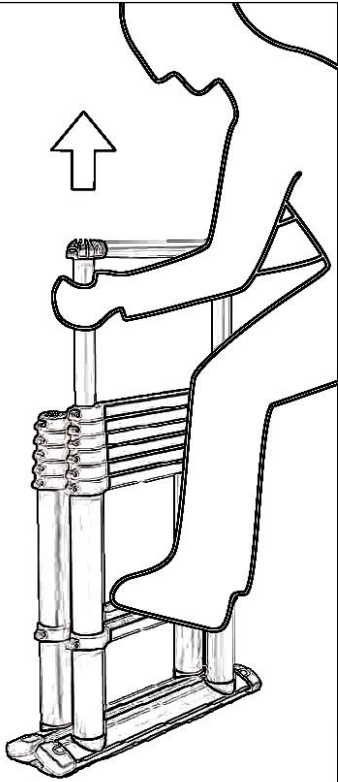

6

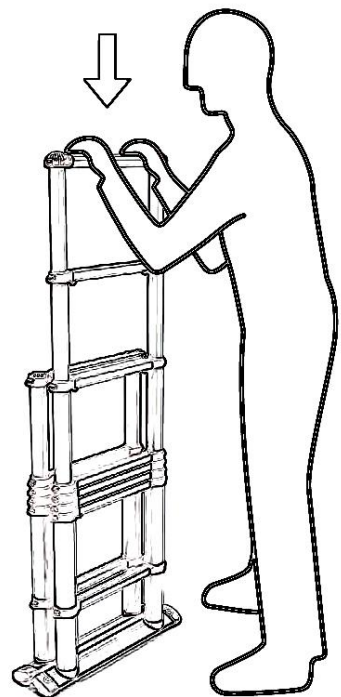
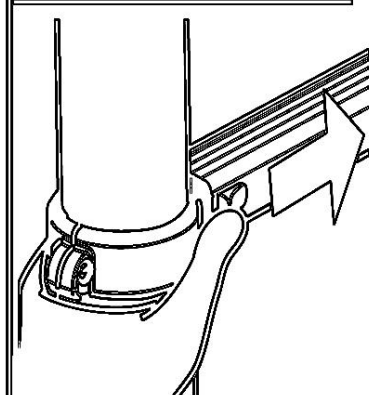
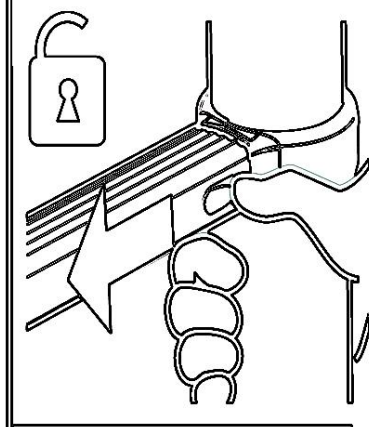
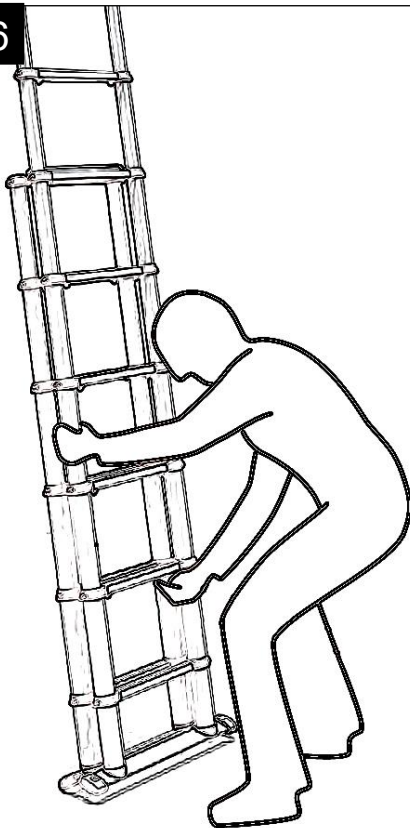

Generelt

Teleskopstigen skal anvendes og vedligeholdelses i overensstemmelse med nedenstående instruktioner:

Før brug:

- Tjek stigen for synlige skader.
- Vær sikker på, at stigen er egnet til den respektive opgave.
- Orienter dig om de gældende krav og regler for brug i erhverv

Teleskopstigen kan udtrækkes fra et kompakt format (fig.1) eller fuld længde (fig. 2)

Låsemekanismen:

Teleskopstigen låser automatisk hvert trin ved hjælp af to låsesplitter, når trinene trækkes ud. Låsesplitterne er forbundet med en synlig, trekantet låsestift, der indikerer, at den enkelte sektion er låst.

Stigen er låst: Låsestifterne er i en 60 graders vinkel (de trekantede låsestifter er fuldt synlig) eller låseknapperne, på nederste trin, er skudt ud imod enden af trinnet, så betyder det, at trappen er låst (fig. 3).

Stigen er IKKE låst: Låsestifterne og/eller låseknapperne er ikke som indikeret ved ovenstående, derfor er trappen ulåst. (fig. 4).

Udtrækning af stigen

Udtrækning til fuld længde (fig. 5):

- 1) Teleskopstigen åbnes ved at stille den på en fast, plan flade. Mens stigen trækkes ud, stabiliseres den ved at sætte en fod på det nederste trin.
- 2) Træk stigen ud oppefra ved at tage fat i det øverste trin med begge hænder. Træk den øverste del fuldstændigt ud, derefter den næste del fuldstændigt ud. Kontrollér også, at både låseknapper og låsestifter er korrekte, så stigen er låst (fig. 3).
- 3) Fortsæt med de andre dele, indtil stigen er helt trukket ud (fig. 2).
- 4) Fold begge sider af trappestigen ud, så afstiveren er helt udstrakt.

NB! Kontrollér omhyggeligt, at hver låsestift falder på plads, så stigen er låst.







Sammenfoldning af stigen





- 1) Rengør stigen, hvis nødvendigt.
- 2) Hold stigen lodret med begge hænder, sådan at fingrene ikke klemmes, når stigen lukkes.
- 3) Saml stigen fra bunden. Start med at udløse låseknapperne i bunden af stigen. Åben en lås ad gangen, mens stigen holdes med den anden hånd. Åben låsen til højre med højre hånd og låsen til venstre med venstre hånd.
- 4) Trinsektionerne klappes sammen, så snart du har udløst begge låseknapperne. Hold fast i teleskoprørene et stykke oppe og fold stigen sammen forsigtigt ved hjælp af begge hænder.

NB! For at undgå, at hænderne kommer i klemme, må de ikke placeres på eller mellem trinnene, når stigen lukkes.

Sikkerhed og advarsel

Af sikkerhedsmæssige årsager skal stiger generelt bruges med omhu og sund fornuft. I forhold til teleskopstiger skal følgende udspecificeres:

	Læs og forstå manualen før teleskopstigen anvendes. Opbevar manualen sammen med produktet.
	Teleskopstigen skal stilles i en hældningsvinkel på 1:4, svarende til en støttende vinkel på ca. 75 grader.
	Overstig aldrig den tilladte vægt for teleskopstigen. Teleskopstigen har en tilladt vægt på max. 150 kg.
	Når teleskopstigen anvendes til at tilgå tage, skal de øverste trin række mindst en meter over taget, ligeledes må de tre øverste trin ikke anvendes til at træde på.
	Efterse stigen for synlige skader, før den anvendes. Vær sikker på, at stigen er egnet til opgaven.
	Teleskopstigen må kun anvendes af en person ad gangen.
	Inspicér stigans fødder før brug. Anvend ikke stigen, hvis disse dele mangler eller er defekte.
	Sæt ikke stigen op ad en ustabil flade. Teleskopstigen skal altid støttes af en plan og solid overflade for at sikre stabiliteten. Foretag ekstra sikkerhedsforanstaltninger, hvis nødvendigt.
	Objekter, arbejdsudstyr mv., der skal transporteres op ad stigen bør være nemme at håndtere og ikke være for tunge. Derudover undgå at arbejde i en udstrakt position ud over siden på stigen. I begge tilfælde for at undgå at stigen vælter
	Forlad ikke stigen ud over siden. Hold godt fast og hav et godt fodfæste, når der kravles op og ned ad stigen. Hold øje med stigen når der kravles op og ned. Kravl aldrig op eller ned med ryggen til stigen.

	<p>Fastslå alle farer fra elektrisk udstyr i nærheden af arbejdsområdet, f.eks. elektriske kabler.</p> <p>Opsæt ikke teleskopstigen i nærheden af elektrisk udstyr, f.eks. højspændingsledninger. Hvis stigen anvendes i nærheden af elektrisk udstyr, så vælg da en ikke-ledende stige</p>
	<p>Teleskopstigen må kun anvendes på solid, plan overflade med en lige fordelt vægt på begge fødder. Stigen må ikke lænes sidelæns eller ikke have vægt på den ene fod.</p>
	<p>Stigen må ikke anvendes horisontalt, f.eks. over et hul eller på savbukke.</p>
	<p>Fjern skidt, såsom våd maling, olie eller sne før brug. Anvend ikke teleskopstigen på glatte overflader, som is, våde gulve, skinnende, beskidte, bløde eller skrå overflader etc. Foretag altid foranstaltninger for at undgå skred og sikre stabilitet.</p> <p>Undgå at anvende teleskopstigen i regn, da skidt og vand i stigenes rør og slanger kan føre til fejl.</p> <p>Anvend ikke teleskopstigen under dårlige vejrforhold, f.eks. stærk vind.</p>
	<p>Åben eller luk ikke stigen på hovedet.</p>

- Anvend ikke stigen, hvis du har indtaget receptpligtige lægemidler, narkotika, alkohol etc., eller hvis du føler dig utilpas.
- Anvend stigen i korte perioder med pauser, da udmattelse og tab af balance er en risiko for ulykke.
- Stigen må ikke anvendes, når der er en uens afstand mellem trinene.
- Stigen må ikke anvendes, hvis man står på øverste trin.

Rengøring og vedligeholdelse

Teleskopstigen skal vedligeholdes i overensstemmelse med nedenstående instruktioner.

- Teleskopstigen skal holdes ren. Skidt, maling, lim etc. skal fjernes efter brug, før stigen foldes sammen. Aftør desuden trinnene.
- Der kan anvendes en smule opvaskemiddel på en blød serviet eller klud. Efter rengøring af rørene skal hele stigen trækkes fuldstændig ud, og hvert rør skal tørres efter et stykke papir eller en klud. Stigen skal være helt tør.
- Plastikendestykkerne bør altid sidde på for at undgå, at snavs, filspåner osv. ikke kommer ind i rørene og beskadiger dem.
- Stigen må ikke anvendes uden gummifødderne og plastikendestykkerne.
- Transporter altid teleskopstigen sammenfoldet, så den er bedst beskyttet og ikke kan blive beskadiget.
- Undgå at udsætte stigen for hårdhændet behandling og/eller slag, da skader påvirker teleskopfunktionen.