



# VOLO MULTI

MMA1T-TCM20 MULTIFUNCTION MACHINE WITH MILK CONTAINER

- 
- |                           |                            |
|---------------------------|----------------------------|
| EN · Instruction manual   | PL · Instrukcje            |
| NO · Bruksanvisning       | FR · Instructions          |
| SE · Bruksanvisning       | IT · Manuale di istruzioni |
| DK · Betjeningsvejledning |                            |
| FI · Käyttöohje           |                            |
| DE · Anleitung            |                            |



## CONTENTS

---

4	SAFETY INSTRUCTIONS
7	PRODUCT OVERVIEW
8	BEFORE USE
8	USE
9	PROGRAMMING QUANTITY
9	CLEANING & MAINTENANCE
10	TROUBLESHOOTING
11	PRODUCT SPECIFICATIONS
11	SUPPORT AND SPARE PARTS
11	RECYCLABILITY
11	GUARANTEE

## SAFETY INSTRUCTIONS

These important safety precautions are critical part of the appliance. Please read them all carefully before using the appliance for the first time. You may keep the instructions for future reference or pass it to other users.

The appliance is designed for domestic use and may only be operated in accordance with these instructions for use.

Always handle with care and warn other users the potential danger.

**DANGER:** Misuse of the appliance can cause injury!

- Check the mains voltage stated on the rating plate corresponds to the local electricity supply.
- Unwind and straighten the power cord before using the appliance.
- Place the appliance on a firm and steady surface.
- The appliance must be used and rested on a stable surface.
- Disconnect the appliance from the power supply under the following conditions:
  - Before removing any parts from the appliance or refit any parts on the appliance.
  - Before cleaning or maintenance.
  - When the appliance is not working correctly.
  - After using the appliance.
- Empty and clean the water tank if the appliance unused for long period.
- Allow to cool before putting on or taking off parts, and before cleaning the appliance.
- Always use fresh and cold water to make coffee. Warm

water or other liquids could cause damage to the coffee maker.

- If the power cord is damaged, it must be replaced by the manufacturer or its service agent or similarly qualified person to avoid any hazard.
- Use the grinder for grinding coffee beans only.
- Disconnect the appliance from the power outlet before all assembly, disassembly and cleaning operations.
- This appliance is designed for household use only.
- In order to avoid a hazard due to inadvertent resetting of the thermal cut-out, this appliance must not be supplied through an external switching device, such as a timer, or connected to a circuit that is regularly switched on and off by the utility.
- This appliance can be used by children aged from 8 years and above if they have been given supervision or instruction concerning use of the appliance in a safe way and if they understand the hazards involved. Cleaning and user maintenance shall not be made by children unless they are older than 8 and supervised. Keep the appliance and its cord out of reach of children aged less than 8 years.
- Appliances can be used by persons with reduced physical, sensory or mental capabilities or lack of experience and knowledge if they have been given supervision or instruction concerning use of the appliance in a safe way and understand the hazards involved.
- Children shall not play with the appliance.
- Do not use an extension power cord unless

competent authority has approved it.

- Do not leave the appliance unattended, when it is connected to power supply.
- Do not use the appliance in an outdoor environment.
- Do not use appliance for other than intended use.
- Do not let cord hang over the edge of table or counter or touch hot surface.
- Do not use or place the appliance on a wet or hot surface.
- Do not use the appliance if the drip tray is improperly placed.
- Do not immerse the appliance in water or any other liquids.
- Do not use the appliance when any parts of the appliance are damaged.
- Do not use the appliance when it is not working properly.
- Do not unplug the appliance by pulling the power cord.
- Do not place the cord on a sharp edge of an item.
- Do not attempt to open the appliance or dismantle any parts from the appliance, there is no serviceable part inside.
- The use of accessories not included in the box is not recommended. It might be dangerous and should be avoided.
- Do not place the appliance on or near hot gas or electric burner, or in a heated oven.
- Do not operate the hot water function continuously for more than one tank of water.
- Do not place in a cabinet when in use.

## OVERVIEW

### PRODUCT OVERVIEW

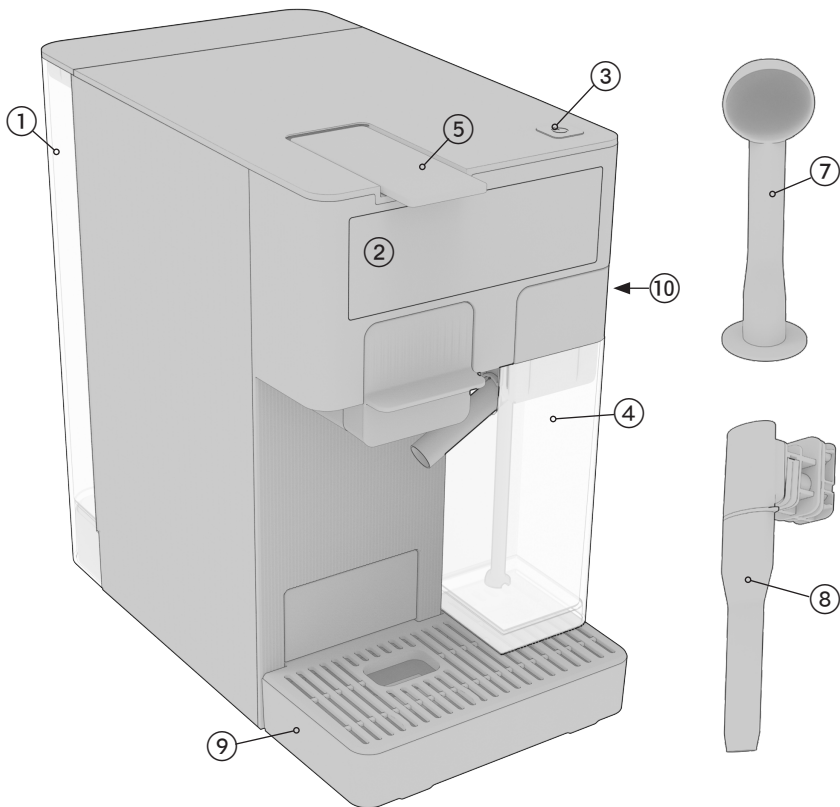

1. Water tank
2. Display
3. On/Off button
4. Milk Container
5. Lever
6. Adapter
  - a. Ground coffee adapter
  - b. Dolce gusto adapter
  - c. Nespresso original adapter
7. Spoon/tamper
8. Steam wand
9. Drip tray
10. Side panel

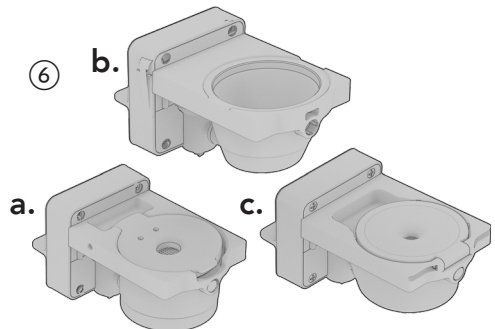

## CONTROL PANEL OVERVIEW

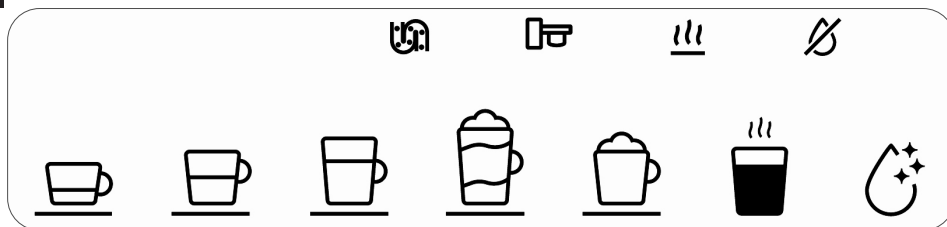
**BEFORE USE**

- Remove all stickers, protective foil and plastic from the appliance.
- Place it on a flat stable surface.
- Clean the milk container thoroughly.
- Rinse the water tank and fill it with fresh water up to the max mark.
- Press the on/off button. Wait until the pre-heating indicator  shuts off.
- Put a large container under the coffee dispenser and press the large coffee button.

Repeat three times or until the water tank is empty.

**USE**

For a better experience, buy the Wilfa espresso accessories on [Wilfa.com](http://Wilfa.com).

**CAPSULE**

There are two sorts of capsules you can use with the adapters: Dolce gusto and Nespresso Original.

1. Choose your desired coffee capsule and place it into the correct adapter.
2. Lift the lever completely and insert the adapter. Close the lever.
3. Place a cup under the coffee dispenser.
4. Press the preferred coffee button.

**GROUND COFFEE**

We recommend that you use about 8-10 grams of coffee beans. Grind them to espresso size.

1. Place the ground coffee into the basket in the adapter.
2. Use the tamper to push the coffee firmly. It shall not exceed the max line.
3. Lift the lever completely. Insert the adapter into the coffee machine. Close the lever.
4. Place a cup under the coffee dispenser.
5. Press the preferred coffee button.

**CAPPUCCINO AND LATTE**

Place the adapter with coffee of your choice (capsule or ground coffee) into the appliance. Recommended coffee is ristretto or espresso.

1. Fill the milk container with milk up to the max line.
  2. Press the cappuccino or latte button.
- Cappuccino: Recommended proportions are 50ml coffee and 120ml milk.  
Latte Macchiato: Recommended proportions are 50ml coffee and 220ml milk.

**STEAM MILK**

1. Press the side panel to open it. Take out the steam wand.
2. Insert the wand into the slot. Make sure it is fully inserted, otherwise it may drop out during steaming.

When it is installed, this icon will appear on the display: 

3. Fill a milk jug with milk, put the tip of the steam wand into the milk.
4. Press the milk icon. It will preheat before it starts to steam.
5. Press the milk icon again to stop the frothing.

**ENERGY SAVING**

After 10 minutes of no activity, the unit goes into energy saving-mode.

**PROGRAMMING QUANTITY****SET THE COFFEE VOLUME**

The volume can be adjusted from 25-250ml.

1. Lift the lever and insert the adapter with the coffee of your choice.
2. Push and hold button until the desired volume is reached. Release the button.

The chosen amount is stored automatically.

When you use it again, the cup size has been memorized.



## SET MILK VOLUME

Use the milk container. Make sure it is correctly installed. We recommend that you fill the container with water, so you do not waste any milk.

1. Lift the lever and insert the adapter without coffee.
2. Push and hold the button (Cappuccino or latte macchiato) until the desired milk volume is reached. Release the button. The chosen volume is stored automatically.





The amount of milk is saved until the next time you choose the same coffee (Cappuccino or Latte).

## RESTORE FACTORY SETTINGS

If you want to restore the quantities to factory settings:

1. Press the on/off button. Wait until it is preheated.
2. Press espresso and lungo buttons at the same time for 5 seconds.

The machine makes 2 beeps and the beverage-icons on the display flash for 5 seconds, this indicates that it is restored.

TYPE OF COFFEE		QUANTITY
Espresso		50ml
Lungo		100ml
Large coffee		150ml
Cappuccino		170ml (50ml coffee and 120ml milk)
Latte Macchiato		270ml (50ml coffee and 220ml milk)

## CLEANING & MAINTENANCE

### CLEAN MILK CONTAINER

1. Disassemble the milk container. Rinse it with warm water. Remove all visible residues with a sponge.
2. Soak all the parts in warm water (40°C) for 30 minutes. Do not wash in the dishwasher.
3. Rinse thoroughly. Ensure that the inlet is clean. Do not use abrasive material that can damage the surface of the container.

4. Dry all parts with a clean towel, cloth, or paper, and reassemble.



### STEAM WAND

1. Disassemble the steam wand. Pull off the stainless-steel shell and take off the black inner tube by rotating it towards unlock and pull.
2. Clean the parts in warm water. Do not wash in the dishwasher.
3. Dry all parts and reassemble.

### DESCALING

Fill the water tank with water up to the MAX line. Pour descaling agent into the water tank.

**Use a container that is larger than 1.6L when descaling. Empty it before starting the 2nd phase.**

1. After the machine is preheated, press and hold the auto clean button  for 5 seconds.
2. Press espresso button  to start the 1st phase cycle.
3. When the 1st phase is finished, the Lungo icon  is lit. Press it to start the 2nd phase.
4. When the 2nd phase is finished, the machine goes back to normal function.

### DAILY CLEANING AND MAINTENANCE

Do not use any strong cleaning agent or solvent cleaner. Use a damp cloth and mild cleaning agent to clean the surface of the machine.



**Do not put any components in the dishwasher.**

There may be condensation, and that water will end up in the drip tray. Empty it and clean the tray before it overflows.

Lift the lever, take out all the capsule or ground coffee of the adapters. Remove the drip tray, empty it and rinse. Remove water tank, and rinse with water before filling it with fresh water for use. Insert the adapter, close the lever, place a container under the coffee dispenser, and press the Lungo button to rinse the machine.

Do not store the machine in a cold environment, it may freeze the water in the machine and cause damages and leakage.

## TROUBLESHOOTING

PROBLEM	FAULT	SOLUTION
The empty water tank icon is lit 	The water tank is empty	Fill the water tank with fresh water. Do not exceed the MAX line.
The adapter icon is lit 	The adapter is not in place, or it is not placed correctly	Open the lever completely, take out the adapter and insert it again.
The Descaling icon is lit 	The machine needs descaling. This alarm goes off automatically after 50L of coffee brewing, or 5000s of milk foaming.	Read the descaling instructions
Coffee is not warm enough	Cold coffee cup	Preheat the coffee cup with warm water.
	Not descaled	Descale the machine
The quality of the milk froth is not good enough	Wrong type of milk	Use cold (4 degrees) skimmed or semi skimmed cow milk.
	Milk box is not placed correctly	Install the milk box correctly, make sure all components are correctly assembled
	Not rinsed after last use	Rinse after each milk preparation
	Not descaled	Descale the machine
Coffee comes out slowly	Flow depends on the coffee variety	Choose a more course grind setting, or another type of coffee capsule
	Not descaled	Descale the machine

## PRODUCT SPECIFICATIONS

220-240V~ 50-60Hz, 1150-1350W

## SUPPORT AND SPARE PARTS

For support please visit us at [wilfa.com](http://wilfa.com), and see our customer service/support page. Here you will find frequently asked questions, spare parts, tips and tricks and all our contact information.

## RECYCLABILITY



This marking indicates that this product should not be disposed with other household wastes throughout the EU. To prevent possible harm to the environment or human health from uncontrolled waste disposal, recycle it responsibly to promote the sustainable reuse of material resources. To return your used device, please use the return and collection systems or contact the retailer where the product was purchased. They can take this product for environmentally safe recycling free of charge.



## GUARANTEE

Wilfa issues a 5 year guarantee on this product from the day of purchase is done. The guarantee covers production failure or defects that arise during the guarantee period. Your purchase receipt works as proof towards retailer if claiming your guarantee.

The guarantee is valid only for products that are bought and used in private households. The guarantee is not valid if the product is used commercially. The guarantee is not valid if the product is misused, used by negligence, if not following instructions given by Wilfa, if modified or if unauthorized reparation is done. The guarantee is also not valid for normal wear of the product, misuse, lack of maintenance, use of wrong electrical voltage or:

- Overloading of product
- Damage on glass
- Not descaled according to instruction manual
- Parts which are normally worn down
- Parts you can expect being replaced regularly (e.g. filter, battery etc.)

Instructions manual is also available at our website [wilfa.com](http://wilfa.com)

NO

## INNHold

---

14	VIKTIGE SIKKERHETSINSTRUKSJONER
17	PRODUKTOVERSIKT
18	FØR BRUK
18	BRUK
19	STILLE INN MENGDE
19	RENGJØRING OG VEDLIKEHOLD
20	FEILSØKING
21	PRODUKTSPEKIFIKASJONER
21	SUPPORT OG RESERVEDELER
21	GJENVINNING
21	GARANTI

## SIKKERHETSINSTRUKSER

NO

Disse viktige sikkerhetstiltakene er en avgjørende del av apparatet. Les alle instruksjonene nøye før du bruker apparatet for første gang. Du kan beholde bruksanvisningen for fremtidig bruk eller gi den videre til andre brukere.

Apparatet er konstruert for privat bruk og må kun brukes i samsvar med denne bruksanvisningen.

Håndter alltid med forsiktighet og advar andre brukere om den potensielle faren.

FARE: Feil bruk av apparatet kan føre til personskade!

- Kontroller at spenningen som er angitt på typeskiltet tilsvarer den lokale strømforsyningen.
- Rull ut og rett ut strømledningen før du bruker apparatet.
- Sett apparatet på et flatt og stabilt underlag.
- Apparatet må brukes og settes på et stabilt underlag.
- Koble apparatet fra strømkilden under følgende forhold:
  - Før du fjerner deler fra apparatet eller monterer deler på apparatet igjen.
  - Før rengjøring og vedlikehold
  - Når apparatet ikke fungerer som det skal
  - Etter bruk av apparatet
- Tøm og rengjør vannbeholderen hvis apparatet ikke skal brukes på lang tid.
- La det kjøle seg ned før du setter på eller tar av deler, og før du rengjør apparatet.
- Bruk alltid friskt og kaldt vann til å lage kaffe. Varmt

- vann eller andre væsker kan skade kaffemaskinen.
- Hvis strø姆ledningen er skadet, må den skiftes av produsenten, en servicetekniker eller lignende kvalifisert person for å unngå fare.
  - Bruk kun kvernen til å male kaffebønner.
  - Koble alltid apparatet fra strømforsyningen hvis du går fra det uten tilsyn og før du monterer, demonterer eller rengjør det.
  - Dette apparatet er kun ment for privat bruk.
  - For å unngå fare på grunn av utilsiktet tilbakestilling av termosikringen, må dette produktet ikke få strø姆 fra en ekstern automatbryter, som en timer, eller kobles til en strømkrets som regelmessig slår av og på strø姆tilførselen.
  - Apparatet kan brukes av barn fra 8 år og oppover hvis de er under tilsyn eller har fått anvisninger om sikker bruk av produktet og forstår farene forbundet med bruk. Rengjøring og vedlikehold skal ikke utføres av barn under 8 år med mindre de er under tilsyn. Oppbevar apparatet og ledningen utilgjengelig for barn under 8 år.
  - Produktet kan brukes av personer med nedsatte fysiske, sansemessige eller mentale evner eller mangel på erfaring og kunnskap, hvis de er under tilsyn av eller har fått anvisninger om sikker bruk av apparatet og er klar over farene forbundet med bruk.
  - Ikke la barn leke med apparatet.
  - Ikke bruk skjøteledning med mindre det er godkjent av kompetent myndighet.
  - Ikke gå fra produktet uten tilsyn når det er koblet til

strømnettet.

- Ikke bruk apparatet utendørs.
- Må ikke brukes til andre formål enn det produktet er beregnet for.
- Ikke la strømledningen henge over kanten av et bord eller en benk, eller berøre varme overflater.
- Ikke bruk eller plasser apparatet på våte eller varme overflater.
- Ikke bruk apparatet hvis dryppbegeret ikke er riktig plassert.
- Apparatet må ikke nedsenkes i vann eller annen væske.
- Ikke bruk apparatet hvis noen av delene er skadet.
- Ikke bruk apparatet hvis det ikke fungerer som det skal.
- Apparatet må aldri løftes i ledningen.
- Ikke plasser ledningen på skarpe kanter på gjenstander.
- Ikke forsøk å åpne hoveddelen eller demontere deler fra apparatet. Det er ingen deler inni som kan repareres.
- Apparatet rengjøres normalt etter bruk og er ikke beregnet for nedsenking i vann for rengjøring, og apparatet får ikke senkes ned i vann.
- Det anbefales ikke å bruke tilbehør som ikke er inkludert i esken. Det kan være farlig og bør unngås.
- Produktet må ikke plasseres på eller nær varm gass eller elektriske plater, eller i en oppvarmet ovn.
- Ikke bruk varmtvannsfunksjonen kontinuerlig til mer enn én vanntank.
- Må ikke plasseres i et skap når den er i bruk.



**OVERSIKT**  
**PRODUKTOVERSIKT**

**NO**

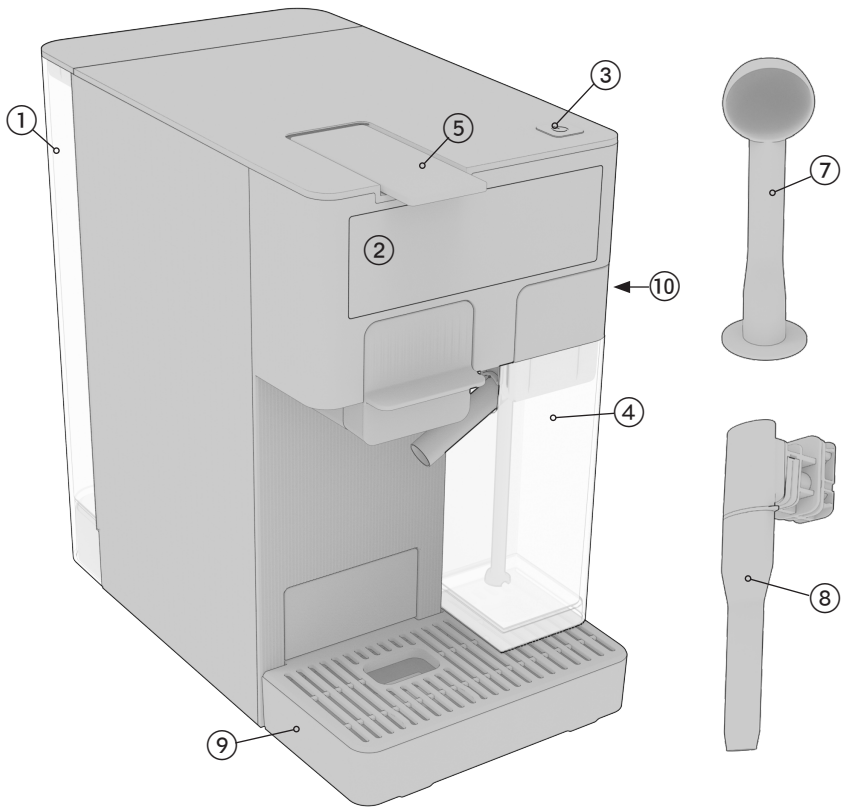

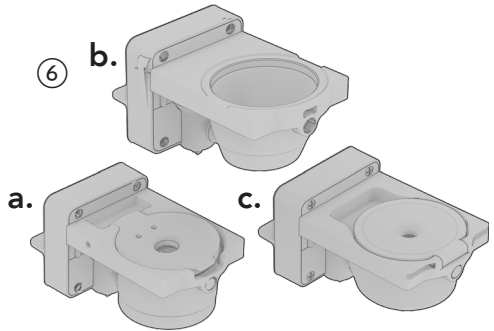

- 1. Vannbeholder
- 2. Display
- 3. Av/på-knapp
- 4. Melkebeholder
- 5. Spak
- 6. Adapter
  - a. Adapter for malt kaffe
  - b. Dolce gusto Adapter
  - c. Original Nespresso-adapter
- 7. Skje/stapper
- 8. Dampstav
- 9. Dryppskål
- 10. Sidepanel

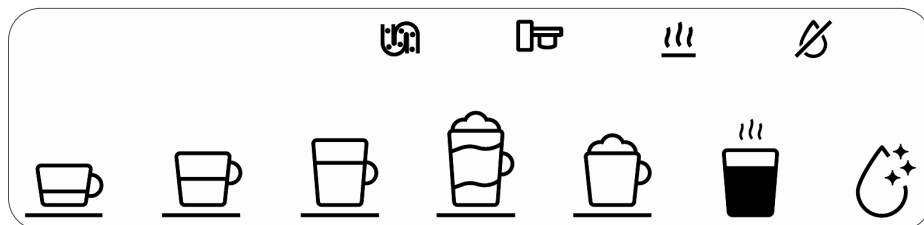



## FØR BRUK

1. Fjern alle klistremerker, beskyttelsesfolier og plast fra apparatet.
2. Plasser den på et flatt og stabilt underlag.
3. Rengjør melkebeholderen grundig.
4. Skyll vanntanken og fyll den med vann opp til maks-merket.
5. Trykk på AV/PÅ-knappen. Vent til forvarmingsindikatoren  slukker.
6. Sett en stor beholder under kaffetuten og trykk på den stor kaffe-knappen .
7. Gjenta tre ganger eller til vanntanken er tom.

## BRUK

For en bedre opplevelse, kjøp Wilfa espresso-tilbehør på [Wilfa.com](http://Wilfa.com).

### KAPSEL

Det finnes to typer kapsler du kan bruke med dispenserne: Dolce gusto og Nespresso Original.

1. Velg ønsket kaffekapsel og plasser den i riktig dispenser.
2. Løft spaken helt opp og sett inn dispenserens. Lukk spaken.
3. Sett en kopp under kaffetuten.
4. Trykk på ønsket kaffe-knapp.

### MALT KAFFE

Vi anbefaler at du bruker ca. 8-10 gram kaffebønner. Mal dem til espressostørrelse.

1. Plasser den malte kaffen i kurven i dispenserens.
2. Bruk stapperen til å trykke kaffeen godt ned. Den må ikke overstige makslinjen.
3. Løft spaken helt opp. Sett dispenserens inn i kaffemaskinen. Lukk spaken.

4. Sett en kopp under kaffetuten.
5. Trykk på ønsket kaffe-knapp.

### CAPPUCCINO OG LATTE

Sett dispenserens med valgfri kaffe (kapsel eller malt kaffe) inn i maskinen.

Anbefalt kaffe er ristretto eller espresso.

1. Fyll melkebeholderens med melk opp til maks-merket.
2. Trykk på cappuccino- eller latte-knappen.

Cappuccino: Anbefalt blandingsforhold er 50 ml kaffe og 120 ml melk.

Latte Macchiato: Anbefalt blandingsforhold er 50 ml kaffe og 220 ml melk.

### STEAME MELK

1. Trykk på sidepanelet for å åpne det. Ta ut dampstaven.
2. Sett staven inn i sporet. Pass på at den er satt helt inn, ellers kan den falle ut under dampingens.

Når den er installert, vises dette ikonets på displayet: 

3. Fyll en melkemugge med melk og stikk tuppen av dampstaven ned i melken.
4. Trykk på melkeikonets. Den vil forvarmes før den begynner å dampe.
5. Trykk på ikonets én gang til for å stoppe prosessen.

### ENERGISPARING

Etter 10 minutter uten aktivitet går enheten i strømsparemodus.

## STILLE INN MENGDE

### INNSTILLING AV KAFFEVOLUM

Volumet kan justeres fra 25-250 ml.

1. Løft spaken og sett inn dispenseren med ønsket kaffe.
2. Trykk på knappen og hold den inne til ønsket volum er nådd. Slipp knappen.

Den valgte mengden lagres automatisk. Når du bruker maskinen igjen, er koppstørrelsen lagret.

### STILL INN MELKEVOLUM

Bruk melkebeholderen. Påse at vannbeholderen er korrekt installert. Vi anbefaler at du fyller beholderen med vann, slik at du ikke søler melk.





1. Løft spaken og sett inn dispenseren uten kaffe.
2. Trykk og hold inne knappen (Cappuccino eller Latte macchiato) til ønsket melkemengde er nådd. Slipp knappen. Den valgte mengden lagres automatisk.

Mengden melk spares til neste gang du velger samme kaffe (Cappuccino eller Latte).

### TILBAKESTILL TIL FABRIKKINNSTILLINGER

Hvis du vil tilbakestille mengdene til fabrikkinnstillingene:

1. Trykk på AV/PÅ-knappen. Vent til maskinen er forvarmet.
2. Trykk på espresso- og lungoknappen samtidig i 5 sekunder.
3. Maskinen piper 2 ganger og drikkeikonene på displayet blinker i 5 sekunder, noe som indikerer at den er gjenopprettet.

TYPE OF COFFEE		QUANTITY
Espresso		50ml
Lungo		100ml
Large coffee		150ml
Cappuccino		170ml (50ml coffee and 120ml milk)
Latte Macchiato		270ml (50ml coffee and 220 ml milk)

## RENGJØRING OG VEDLIKEHOLD

### RENGJØR MELKEBEHOLDEREN

1. Demonter melkebeholderen. Skyll med varmt vann. Fjern alle synlige rester med en svamp.
2. Bløtlegg alle delene i varmt vann (40 °C) i 30 minutter. Får ikke vaskes i oppvaskmaskin.
3. Skyll grundig. Kontroller at inntaket er rent. Ikke bruk slipende materialer som kan skade overflaten på beholderen.
4. Tørk alle delene med et rent håndkle, en klut eller papir, og sett dem sammen igjen.

### DAMPSTAV



1. Demonter dampstaven. Trekk av skallet i rustfritt stål og ta av det svarte indre røret ved å dreie det mot opplåsingsretningen og trekk.
2. Rengjør delene med varmt vann. Får ikke vaskes i oppvaskmaskin.
3. Tørk alle delene og sett dem sammen igjen.

### AVKALKNING

Fyll vanntanken med vann opp til maks-linjen. Hell avkalkingsmiddel i vanntanken.

**Bruk en beholder større enn 1,6L når du avkalker maskinen.**

**Tøm beholderen før du starter andre fase.**

1. Når maskinen er forvarmet, trykker du på  og holder inne autorengjøringsknappen i 5 sekunder.
2. Trykk på espresso-knappen for å starte den første fasen. 
3. Når den første fasen er fullført, lyser Lungo-ikonet. Trykk på den for å starte andre fase. 
4. Når den andre fasen er fullført, går maskinen tilbake til normal funksjon.

### DAGLIG RENGJØRING OG VEDLIKEHOLD

Ikke bruk sterke rengjøringsmidler eller løsemidler. Bruk en fuktig klut og et mildt rengjøringsmiddel til å rengjøre overflaten på maskinen.

NO



**NO****Ikke legg noen av komponentene i oppvaskmaskinen.**

Det kan være kondens, og vannet vil havne i dryppbegeret. Tøm det og rengjør brettet før det renner over.

Løft spaken og ta ut alle kapslene eller malt kaffe fra dispenseren. Fjern dryppbegeret, tøm det og skyll. Fjern vanntanken og skyll den med vann før du fyller den med vanlig vann. Sett inn dispenseren, lukk spaken, plasser en beholder under kaffeautomaten og trykk på Lungo-knappen for å skylle maskinen.

Ikke oppbevar maskinen i et kaldt miljø. Det kan fryse vannet i maskinen og forårsake skader og lekkasje.

**FEILSØKING**

<b>PROBLEM</b>	<b>FEIL</b>	<b>LØSNING</b>
Symbolet for tom vanntank lyser 	Vanntanken er tom	Fyll vanntanken med friskt vann. Ikke overskrid maks-linjen
Adapter-ikonet lyser 	Adapteren er ikke på plass, eller den er ikke riktig plassert	Åpne spaken, ta ut adapteren og sett den inn igjen
Avkalkingsikonet lyser 	Maskinen må avkalkes. Denne alarmen slås av automatisk etter 50 liter kaffebrygging eller 5000 sekunder med melkeskumming	Les instruksjonene for avkalking
Kaffen er ikke varm nok	Kald kaffekopp	Forvarm kaffekoppen med varmt vann.
	Ikke avkalket	Avkalk apparatet
Kvaliteten på melkeskummet er ikke god nok	Feil type melk	Bruk kald (4 grader) skummet eller halvskummet kumelk.
	Melkeboksen er ikke riktig plassert	Installer melkeboksen riktig, og kontroller at alle komponentene er riktig montert
	Ikke vasket etter siste bruk	Skyll etter hver bruk med melk
	Ikke avkalket	Avkalk apparatet
Kaffe kommer langsomt ut	Mengden avhenger av kaffevarianten	Velg en grovere malingsgrad eller en annen type kaffe-kapsel
	Ikke avkalket	Avkalk apparatet

## PRODUKTSPEKIFIKASJONER

220-240V~ 50-60Hz, 1150-1350W

## SUPPORT OG RESERVEDELER

For support, besøk oss på [wilfa.no](http://wilfa.no), og se vår kundeservice/supportside. Her finner du vanlige spørsmål, reservedeler, tips og triks, samt all kontaktinformasjon.

## GJENVINNING



Dette merket betyr at produktet ikke må kastes sammen med vanlig husholdningsavfall i EU/ EØS-området. For å unngå skade på miljø og mennesker, er det viktig at dette produktet gjenvinnes. Lever produktet til en miljøstasjon eller ta kontakt med butikken der du kjøpte det. De kan ta seg av produktet for gjenvinning helt kostnadsfritt.



NO

## GARANTI

Wilfa gir 5 års garanti på dette produktet fra kjøpsdatoen. Garantien dekker produksjonsfeil eller defekter som oppstår i garantiperioden. Kjøpskvitteringen fungerer som bevis overfor forhandleren ved eventuelle garantikrav.

Garantien er kun gyldig for produkter som er kjøpt og brukt i privathusholdning. Garantien gjelder ikke hvis produktet brukes kommersielt. Garantien er ikke gyldig hvis produktet misbrukes, ved uaktsom bruk eller hvis du ikke følger instruksjonene fra Wilfa, eller ved uautoriserte modifiseringer og reparasjoner. Garantien dekker heller ikke normal bruksslitasje på produktet, misbruk, mangel på vedlikehold, bruk av feil elektrisk spenning eller:

- Overbelastning av produktet
- Vanlige slidedeler
- Avkalkning må utføres i henhold til bruksanvisningen
- Skader på glass
- Deler som må skiftes ut regelmessig (f.eks. filter, batteri osv.)

**Bruksanvisningen er også tilgjengelig på nettstedet vårt: [wilfa.no](http://wilfa.no)**

SE

## INNEHÅLL

---

24	SÄKERHETSANVISNINGAR
28	ÖVERSIKT
29	FÖRE ANVÄNDNING
29	ANVÄNDNING
30	PROGRAMMERA MÄNGD
30	RENGÖRING OCH UNDERHÅLL
31	FELSÖKNING
33	PRODUKTSPECIFIKATIONER
33	SUPPORT OCH RESERVDELAR
33	ÅTERVINNINGSBARHET
33	GARANTI

## SÄKERHETSANVISNINGAR

Dessa viktiga säkerhetsföreskrifter är en viktig del av apparaten. Läs alla instruktioner noga innan du använder apparaten för första gången. Du kan spara bruksanvisningen för framtida bruk eller ge den vidare till andra användare.

SE

Apparaten är avsedd för hemmabruk och får endast användas i enlighet med denna bruksanvisning.

Hantera alltid med försiktighet och varna andra användare för potentiella risker.

**WARNING!** Felaktig användning av apparaten kan orsaka personskada!

- Kontrollera att nätspänningen som anges på märkplåten överensstämmer med det lokala elnätet.
- Rulla ut elkabeln och se till att den rak innan du tar apparaten i bruk.
- Ställ apparaten på en jämn och stabil yta.
- Apparaten får endast användas när den står på ett stabilt underlag.
- Dra alltid ut apparatens stickkontakt ur eluttaget vid följande:
  - Innan du tar bort eller sätter tillbaka några delar på apparaten.
  - Före rengöring och underhåll
  - När apparaten inte fungerar som den ska
  - När du är färdig med användningen av apparaten
- Töm och rengör vattenbehållaren om apparaten inte ska användas under en längre tid.
- Låt apparaten svalna innan du sätter på eller tar av delar samt före rengöring av apparaten.
- Använd alltid färskt och kallt vatten när du brygger



kaffe. Varmt vatten eller andra vätskor kan skada apparaten.

- Om elkabeln är skadad måste den bytas ut av tillverkaren, dennes servicerepresentant eller en motsvarande kvalificerad person för att undvika risk för fara.
- Kvarnen får endast användas för malning av kaffeböner.
- Dra alltid ut apparatens stickkontakt ur eluttaget om du lämnar apparaten utan uppsikt liksom även före montering, demontering och rengöring.
- Apparaten är endast avsedd för hemmabruk.
- För att undvika fara som kan uppstå genom att värmebrytaren återställs av misstag, får apparaten inte anslutas till en extern kopplingsanordning som t.ex. en timer, eller anslutas till en krets som sätts på och stängs av regelbundet.
- Denna apparat kan användas av barn från 8 år och uppåt om detta sker under överinseende av en ansvarig vuxen person eller om de har fått instruktioner angående säker användning av apparaten och om de förstår riskerna med apparaten. Barn kan hjälpa till med rengöring och underhåll av apparaten om de fyllt 8 år och övervakas av ansvarig vuxen. Se till att apparaten och elkabeln är utom räckhåll för barn under 8 år.
- Apparaten kan användas av personer med nedsatt fysisk, sensorisk eller mental förmåga, eller som saknar kunskap om eller erfarenhet av apparaten, under förutsättning att detta sker under överinseende av en ansvarig vuxen person som förstår riskerna och ger instruktioner om hur apparaten används på ett säkert sätt.
- Låt aldrig barn leka med apparaten.

SE

- Använd aldrig förlängningssladd såvida denna inte är godkänd av behörig myndighet.
- Lämna aldrig apparaten utan uppsikt när dess stickkontakt är ansluten till ett eluttag.
- Använd inte produkten utomhus.
- Använd aldrig apparaten för andra ändamål än det den avsedd för.
- Låt aldrig elkabeln hänga ner från bordskanten eller liknande och låt den inte heller komma i kontakt med heta ytor.
- Använd eller placera inte apparaten på våta eller varma ytor.
- Använd inte apparaten om inte droppbrickan är korrekt placerad.
- Sänk aldrig ner apparaten i vatten eller annan vätska.
- Använd inte apparaten om någon del av den är skadad.
- Använd inte apparaten om den inte fungerar korrekt.
- Dra aldrig i elkabeln för att dra ut apparatens stickkontakt ur eluttaget.
- Dra aldrig elkabeln över vassa föremål.
- Försök aldrig öppna huvudenheten eller demontera några delar från apparaten. Den inga invändiga delar som kan servas.
- Sänk aldrig ner apparaten i vatten eller annan vätska. Torka av utsidan med en lätt fuktad trasa.
- Vi rekommenderar inte användning av tillbehör andra än de som medföljer i förpackningen. Användning av andra tillbehör kan medföra en risk och bör därför undvikas.
- Placera inte apparaten på eller i närheten av varma

gaslågor eller elplattor eller annan uppvärmd typ av platta eller ugn.

- Varmvattenfunktionen får inte användas kontinuerligt för mer än max en omgång vatten i vattenbehållaren.
- Apparaten får aldrig stå i ett skåp vid användning.

SE

# PRODUKTÖVERSIKT

## PRODUKT

SE

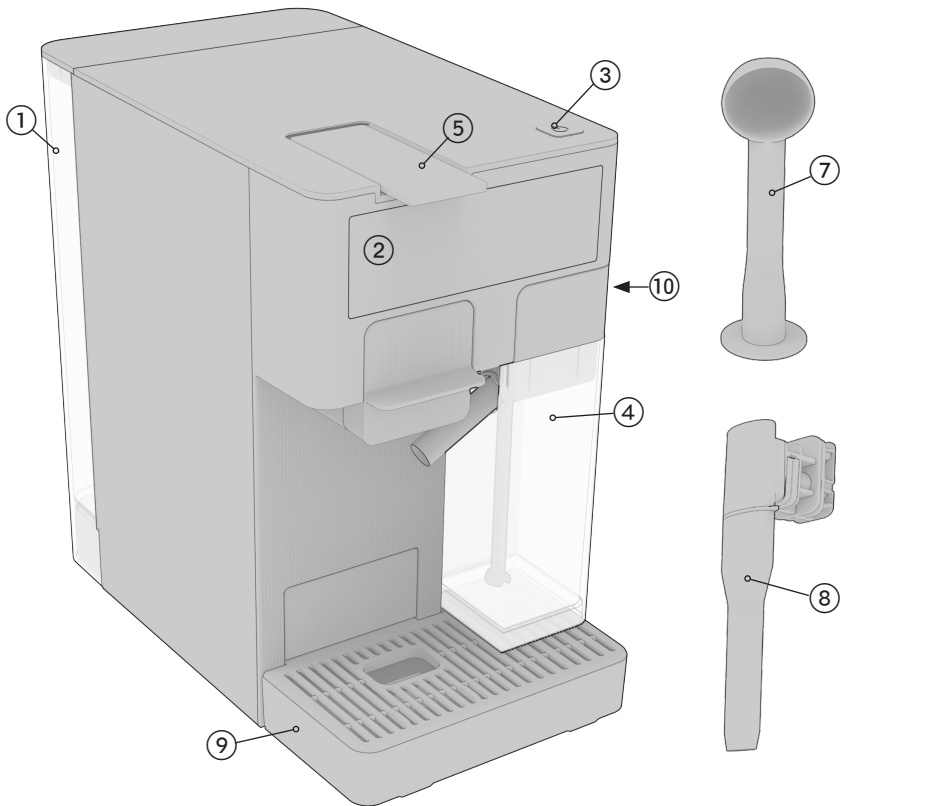

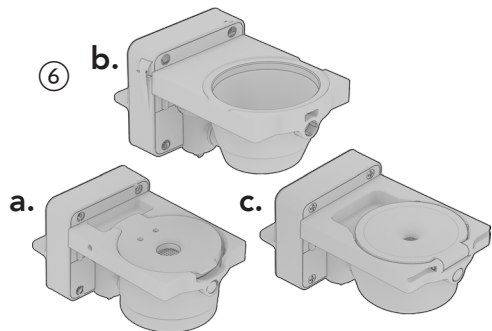

1. Vattenbehållare
2. Display
3. Strömbrytare
4. Mjölkbehållare
5. Spak
6. Adapter
  - a. Adapter för malet kaffe
  - b. Adapter för Dolce gusto
  - c. Adapter för Nespresso Original
7. Sked/kaffestamp
8. Ångrör
9. Droppbricka
10. Sidopanel

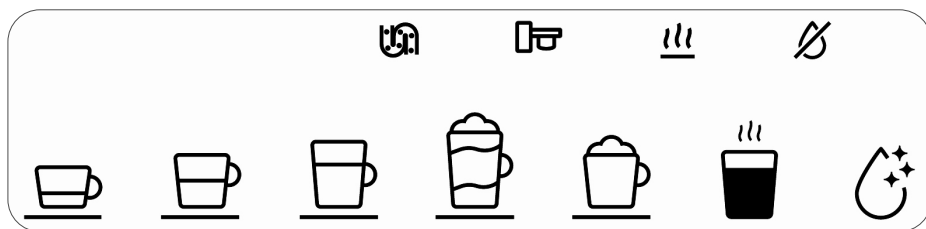



## FÖRE ANVÄNDNING

1. Ta bort alla klistermärken, all skyddsfolie och plast från maskinen.
2. Placera den på en plan och stabil yta.
3. Rengör mjölkbehållaren noggrant.
4. Skölj vattenbehållaren och fyll den med dricksvatten upp till MAX-markeringen.
5. Tryck på strömbrytaren. Vänta tills förvärmningsindikatorn slocknar .
6. Placera en stor behållare under kaffemunstycket och tryck på den stora kaffeknappen .
7. Upprepa tre gånger eller tills vattenbehållaren är tom.

## ANVÄNDNING

För en bättre upplevelse, köp Wilfa-  
espressotillbehör på Wilfa.com.

### KAPSEL

Det finns två typer av kapslar som du kan använda tillsammans med adapterna: Dolce gusto och Nespresso Original.

1. Välj önskad kaffekapsel och placera den i rätt adapter.
2. Fäll upp spaken helt och sätt in adaptern. Fäll ner spaken.
3. Placera en kopp/mugg under kaffemunstycket.
4. Tryck på önskad kaffeknapp.

### BRYGGKAFFE

Vi rekommenderar att du använder cirka 8–10 gram kaffeböner. Finmal dem till espresso.

1. Placera det finmalda kaffet i behållaren i

adaptern.

2. Använd kaffestampen för att pressa ner kaffet ordentligt. Det får inte överskrida maxmarkeringen.
3. Fäll upp spaken helt. Sätt in adaptern i kaffemaskinen. Fäll ner spaken.
4. Placera en kopp/mugg under kaffemunstycket.
5. Tryck på önskad kaffeknapp.

### CAPPUCCINO OCH LATTE

Placera adaptern med valfritt kaffe (kapsel eller malet kaffe) i maskinen.

Rekommenderat kaffe är ristretto eller espresso.

1. Fyll mjölkbehållaren med mjölk upp till maxmarkeringen.
2. Tryck på cappuccino- eller latteknappen.

Cappuccino: Rekommenderade proportioner är 50 ml kaffe och 120 ml mjölk.

Latte Macchiato: Rekommenderade proportioner är 50 ml kaffe och 220 ml mjölk.

### ÅNGSKUMMAD MJÖLK

1. Tryck på sidopanelen för att öppna den. Ta ut ångröret.
2. För in ångröret i öppningen. Se till att den förs in helt, annars kan den ramla ut under ångskumningsprocessen.

När den korrekt införd visas denna ikon på displayen: .

3. Fyll en mjölkkanne med mjölk och placera ångrörets ände i mjölken.
4. Tryck på mjölkikonen. Förvärmning sker innan ångskumningsfunktionen startar.
5. För att stoppa processen trycker du en gång till på mjölkikonen.

## ENERGISPARLÄGE

Efter 10 minuters inaktivitet växlar maskinen till energisparläge.

SE

## PROGRAMMERA MÄNGD

### INSTÄLLNING AV KAFFEMÄNGD

Mängden kan justeras från 25–250 ml.

1. Fäll upp spaken och sätt i adaptern med önskat kaffe.
2. Tryck på och håll ner knappen tills önskad mängd kaffe har erhållits. Släpp upp knappen.

Vald mängd sparas automatiskt. Vid nästa användningstillfälle används den sparade inställningen för kaffemängd.

### INSTÄLLNING AV MJÖLKMÄNGD

Använd mjölkbehållaren. Se till att den är korrekt monterad. Vi rekommenderar att du fyller behållaren med vatten så att du inte slösar mjölk.





1. Fäll upp spaken och sätt i adaptern utan kaffe.
2. Tryck på och håll ner knappen (cappuccino eller latte macchiato) tills önskad mjölmängd har erhållits. Släpp upp knappen. Vald mjölmängd sparas automatiskt.

Vid nästa användningstillfälle används den sparade inställningen för mjölmängd vid val av samma kaffe (cappuccino eller latte).

### ÅTERSTÄLLNING TILL FABRIKSINSTÄLLNINGAR

Om du vill återställa mängderna till fabriksinställningarna:

1. Tryck på strömbrytaren. Vänta tills förvärmningsprocessen har slutförts.
2. Tryck samtidigt på espresso- och lungoknappen och håll ner dem i 5 sekunder.
3. Maskinen avger 2 ljudsignaler och dryckesikonerna på displayen blinkar i 5 sekunder. Detta indikerar att återställningen har genomförts.

TYP AV KAFFE		MÄNGD
Espresso		50ml
Lungo		100ml
Stor kaffe		150ml
Cappuccino		170 ml (50 ml kaffe och 120 ml mjölk)
Latte Macchiato		270 ml (50 ml kaffe och 220 ml mjölk)

## RENGÖRING OCH UNDERHÅLL

### RENGÖRA MJÖLKBEHÅLLAREN

1. Ta isär mjölkbehållaren. Skölj den med varmt vatten. Avlägsna alla synliga rester med en svamp.
2. Blötlägg alla delar i varmt vatten (40 °C) i 30 minuter. Tål ej maskindisk.
3. Skölj omsorgsfullt. Kontrollera att öppningen är ren. Rengör aldrig behållaren med slipande eller frätande rengöringsmedel/redskap som kan skada ytan.
4. Torka alla delar med en mjuk och ren handduk, trasa eller papper och montera ihop dem igen.

### ÅNGRÖR



1. Ta isär ångröret. Dra av höljet i rostfritt stål och ta bort det svarta röret inuti genom att vrida det mot ospärrat läge och dra.
2. Diska delarna i varmt vatten. Tål ej maskindisk.
3. Torka alla delar och montera ihop igen.

### AVKALKNING

Fyll vattenbehållaren med vatten upp till MAX-markeringen. Häll avkalkningsmedel i vattenbehållaren.

**Använd en behållare som är större än 1,6L vid avkalkning.**

### Töm den innan du startar den andra fasen.

1. När förvärmningsprocessen är klar trycker du på och håller ner knappen för automatisk rengöring i 5 sekunder. 
2. Tryck på espressoknappen för att starta den första fasen. 
3. När den första fasen är klar tänds lungoikonen. Tryck på den för att starta den andra fasen. 
4. När den andra fasen är klar återgår maskinen till normal funktion.

### DAGLIG RENGÖRING OCH UNDERHÅLL

Använd aldrig starka rengöringsmedel eller lösningsmedel. Använd en fuktad trasa och mildt rengöringsmedel för att rengöra utsidan av maskinen.

Inga delar tål maskindisk.

Kondens kan bildas och vatten hamna i droppbrickan. Töm och rengör droppbrickan innan den svämmar över.

Fäll upp spaken och ta ut alla kapslar eller

allt malet kaffe från adaptrarna. Ta bort, töm och skölj av droppbrickan. Ta bort och skölj vattenbehållaren med vatten innan du fyller den med dricksvatten för användning. Sätt i adaptern, fäll ner spaken, placera en behållare under kaffemunstycket och tryck på lungoknappen för att skölja maskinen.

Förvara inte maskinen i en kall miljö, vatten inuti maskinen kan frysa och orsaka skador och läckage.

SE

## FELSÖKNING

PROBLEM	FEL	LÖSNING
Ikonen för tom vattenbehållare lyser 	Vattenbehållaren är tom	Fyll vattenbehållaren med nytt dricksvatten. Överskrid inte MAX-markeringen.
Adapterikonen lyser 	Adapttern sitter inte på plats eller är inte korrekt placerad	Fäll upp spaken helt, ta ut och sätt i adaptern igen.
Avkalkningsikonen lyser 	Maskinen behöver avkalkas. Larmet avges automatiskt efter bryggning av 50 liter kaffe eller 5 000 sekunders mjölkskumning.	Läs instruktionerna för avkalkning
Kaffet är inte tillräckligt varmt	Kall kaffekopp	Förvärm kaffekoppen med varmt vatten.
	Ej avkalkad	Avkalka maskinen

SE

Mjölkskummets kvalitet är för dålig	Fel typ av mjölk  Mjölkbehållaren är inte korrekt placerad  Ej sköljd efter sista användning  Ej avkalkad	Använd kall (4 grader) lättmjölk eller mellanmjölk.  Installera mjölkbhållaren korrekt, se till att alla delar är korrekt monterade  Skölj efter all mjölkanvändning  Avkalka maskinen
Kaffet rinner ut långsamt	Flödet är beroende av kaffesorten  Ej avkalkad	Välj en grövre malningsgrad eller en annan typ av kaffekapsel  Avkalka maskinen



## PRODUKTSPECIFIKATIONER

220-240V~ 50-60Hz,1150-1350W

## SUPPORT OCH RESERVDELAR

För support besök oss på [wilfa.com](http://wilfa.com) och se vår kundservice-/support sida. Här hittar du svar på vanliga frågor, reservdelar, tips och tricks och all vår kontaktinformation.

## ÅTERVINNINGSBARHET



Denna märkning anger att produkten inte får kastas med vanligt hushållsavfall inom EU. För att förhindra skador på miljö och människor ska produkten lämnas in och återvinnas i enlighet med gällande miljöbestämmelser. Den uttjänta produkten kan lämnas på angivna återvinningsanläggningar eller lämnas till din lokala återförsäljare. Där kan du lämna produkten för miljövänlig återvinning gratis.



SE

## GARANTI

Wilfa ger en garanti på fem (5) år på denna produkt från och med inköpsdatum. Garantin täcker tillverkningsfel eller defekter som uppstår under garantiperioden. Ditt inköpskvitto fungerar som bevis gentemot återförsäljaren om du åberopar garanti.

Garantin gäller endast produkter som köps och används för privat bruk, för normala hushållsändamål. Garantin gäller inte om produkten används för kommersiella ändamål. Garantin gäller inte om produkten används felaktigt eller oaksamt, om du underlåter att följa Wilfas anvisningar, om produkten har modifierats eller om reparation har utförts av en icke auktoriserad person/verkstad. Garantin omfattar vidare inte fel som uppstår till följd av normalt slitage, felaktig användning, bristande underhåll eller felaktig elektrisk spänning eller:

- Överbelastning av produkten
- Produkten inte avkalkats enligt instruktioner i manual
- Skada på glas
- Delar som normalt slits
- Delar som du kan förvänta dig ska bytas ut regelbundet (t.ex. filter, batteri osv.)

Bruksanvisningen finns även på vår hemsida [wilfa.com](http://wilfa.com)

DK

## INDHOLD

---

36	SIKKERHEDSANVISNINGER
39	OVERSIGT
40	FØR BRUG
40	BRUG
41	PROGRAMMERET MÆNGDE
41	RENGØRING OG VEDLIGEHOLDELSE
42	FEJLFINDING
43	PRODUKTSPECIFIKATIONER
43	SUPPORT OG RESERVEDELE
43	GENANVENDELIGHED
43	GARANTI

## SIKKERHEDSVEJLEDNING

Disse vigtige sikkerhedsforanstaltninger er en vigtig del af apparatet. Læs dem omhyggeligt igennem, inden apparatet tages i brug. Gem vejledningen til senere reference, eller giv den videre til nye brugere.

Apparatet er beregnet til privat brug og må kun anvendes i overensstemmelse med denne vejledning.

Håndter altid apparatet forsigtigt, og advar andre brugere om den potentielle fare.

DK

FARE: Forkert brug af apparatet kan medføre personskade!

- Kontrollér, at spændingen, der er vist på mærkepladen, svarer til den elektriske spænding i dit lokalområde.
- Rul ledningen ud, og glat den ud, inden apparatet tages i brug.
- Placér apparatet på et jævnt og stabilt underlag.
- Apparatet skal benyttes og placeres på et stabilt underlag.
- Afbryd apparatets forbindelse til stikkontakten i følgende tilfælde:
  - Inden fjernelse eller montering af dele på apparatet.
  - Inden rengøring eller vedligeholdelse
  - Når apparatet ikke fungerer korrekt
  - Efter brug af apparatet
- Tøm og rengør vandbeholderen, hvis apparatet ikke skal bruges i en længere periode.
- Lad apparatet køle af, før du monterer eller fjerner dele og inden rengøring.
- Brug altid frisk og koldt vand til kaffebrygning. Varmt vand eller andre væsker kan medføre skade på kaffemaskinen.

- Hvis strømledningen er beskadiget, skal den udskiftes af producenten eller en fagmand eller en lignende kvalificeret person for at undgå farlige situationer.
- Brug kun kaffekværnen til at kværne kaffebønner.
- Tag altid stikket ud af stikkontakten, hvis apparatet efterlades uden opsyn og inden montering, demontering eller rengøring.
- Børn må ikke lege med apparatet.
- Dette apparat må ikke anvendes af børn. Apparat og ledning skal opbevares utilgængeligt for børn.
- Dette apparat er kun designet til privat brug.
- For at undgå farer på grund af uagtsom nulstilling af den termiske strømafbryder må dette apparat ikke få strøm fra et eksternt tændesystem som f.eks. en timer eller forbindes til et kredsløb, der jævnligt bliver tændt og slukket automatisk.
- Dette apparat kan anvendes af børn fra 8 år, hvis de er under opsyn og har fået vejledning eller instruktion i sikker brug af apparatet og forstår den risiko, der er forbundet ved brug af produktet. Rengøring og vedligeholdelse må ikke foretages af børn, medmindre de er over 8 år og er under opsyn. Apparat og ledning skal opbevares utilgængeligt for børn, der er yngre end 8 år.
- Apparatet kan benyttes af personer med begrænsede fysiske, sensoriske eller mentale evner eller mangel på erfaring og viden, hvis de har fået vejledning eller instruktion i brug af apparatet på en sikker måde og forstår risikoen.
- Børn må ikke lege med apparatet.
- Brug ikke forlængerledning, med mindre det er godkendt af kompetente myndigheder.

- Efterlad ikke apparatet uden opsyn, når det er tilsluttet.
- Apparatet må ikke benyttes udendørs.
- Apparatet må ikke benyttes til andet end det tiltænkte formål.
- Lad ikke ledningen hænge ud over kanten af bordet eller komme i kontakt varme ting.
- Apparatet må ikke placeres eller anvendes på et vådt eller varmt underlag.
- Apparatet må ikke benyttes, hvis drypbakken ikke er placeret korrekt.
- Undlad at nedsænke apparatet i vand eller anden væske.
- Apparatet må ikke benyttes, hvis dele af apparatet er beskadiget.
- Apparatet må ikke benyttes, hvis det ikke fungerer korrekt.
- Apparatet må ikke flyttes ved at trække i ledningen.
- Undgå at placere ledningen på en skarp kant af en genstand.
- Forsøg ikke at åbne kabinettet eller afmontere dele. Der er ingen dele indeni, der kan repareres.
- Apparatet rengøres normalt efter brug og hverken må eller skal ikke nedsænkes i vand i forbindelse med rengøring.
- Det frarådes at anvende tilbehør, der ikke er inkluderet. Det kan være farligt og bør undgås.
- Apparatet må ikke placeres på eller i nærheden af gas- eller el-kogeplader eller i en varm ovn.
- Undgå at betjene varmt vand-funktionen kontinuerligt til mere end en fuld vandbeholder.
- Må ikke anvendes, mens den står i et skab.

# OVERSIGT

## PRODUKTOVERSIGT

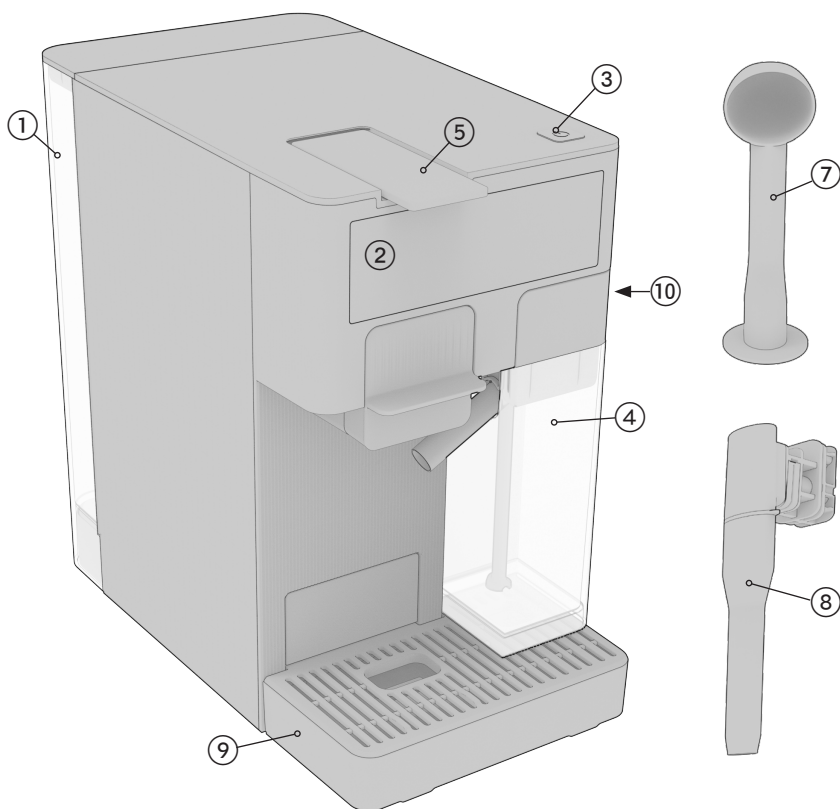

DK

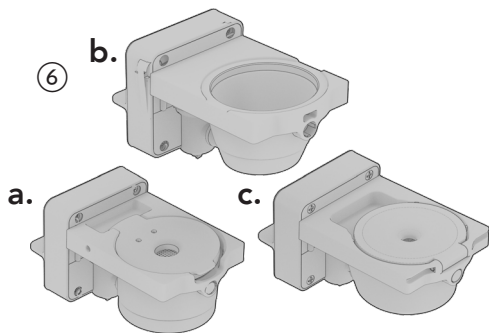

1. Vandbeholder
2. Display
3. Tænd/sluk-knap
4. Mælkebeholder
5. Håndtag
6. Adapter
  - a. Adapter til kværnet kaffe
  - b. Adapter til dolce gusto
  - c. Original adapter til Nespresso
7. Ske/tamper
8. Skummestav
9. Drypbakke
10. Sidepanel

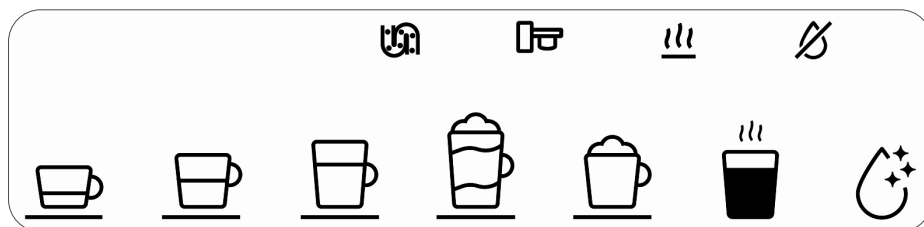

## DISPLAY



## DK FØR BRUG

1. Fjern alle klistermærker, beskyttelsesfolie og plastik fra apparatet.
2. Placer det på et plant, stabilt underlag.
3. Rengør mælkebeholderen grundigt.
4. Skyl vandbeholderen, og fyld den med rent vand op til MAX-linjen.
5. Tryk på ON/OFF-knappen. Vent, indtil indikatoren for forvarmning slukker. 
6. Sæt en stor beholder under kaffeudløbet, og tryk på den store kaffeknap. 
7. Gentag tre gange, eller indtil vandbeholderen er tom.

## BRUG

Køb Wilfa espressotilbehør på [Wilfa.com](http://Wilfa.com) for at få en bedre kaffeoplevelse.

### KAPSEL

Du kan bruge to typer kapsler med adapterne: Dolce gusto og Nespresso Original.

1. Vælg den ønskede kaffekapsel, og indsæt den i den korrekte adapter.
2. Løft håndtaget helt op, og indsæt adapteren. Luk håndtaget.
3. Placer en kop under kaffeudløbet.
4. Tryk på den ønskede kaffeknap.

### KVÆRNET KAFFE

Vi anbefaler, at du bruger ca. 8-10 gram kaffebønner. Kværn til espressostørrelse.

1. Kom den kværnede kaffe i kurven i adapteren.
2. Brug tamperen til at presse kaffen godt.

Den må ikke overstige MAX-linjen.

3. Løft håndtaget helt op. Sæt adapteren i kaffemaskinen. Luk håndtaget.
4. Placer en kop under kaffeudløbet.
5. Tryk på den ønskede kaffeknap.

### CAPPUCCINO OG LATTE

Sæt adapteren med kaffe efter eget valg (kapsel eller kværnet kaffe) i maskinen.

Den anbefalede kaffe er ristretto eller espresso.

1. Fyld mælkebeholderen med mælk op til MAX-linjen.
2. Tryk på knappen til cappuccino eller latte.

Cappuccino: Vi anbefaler et blandingsforhold på 50 ml kaffe og 120 ml mælk.

Latte Macchiato: Vi anbefaler et blandingsforhold på 50 ml kaffe og 220 ml mælk.

### MÆLKESKUM

1. Tryk på sidepanelet for at åbne det. Tag skummestaven ud.
2. Sæt staven i åbningen. Sørg for, at den er sat helt i, da den ellers kan falde ud ved skumproduktionen.

Når den er sat i, vises dette ikon på displayet: 

3. Fyld en mælkekande med mælk, og sæt spidsen af skummestaven ned i mælken.
4. Tryk på mælkeikonet. Den forvarmes, før den begynder at skumme.
5. Tryk på mælkeikonet igen for at stoppe skumning.

### ENERGIBESPARELSE

Efter 10 minutter uden aktivitet går enheden i energisparetilstand.



## PROGRAMMERET MÆNGDE

### VÆLG KAFFEMÆNGDE

Mængden kan justeres fra 25-250 ml.

1. Løft håndtaget, og isæt adapteren med den ønskede kaffe.
2. Tryk på knappen, og hold den inde, indtil den ønskede mængde er nået. Slip knappen.

Den valgte mængde huskes automatisk. Når du bruger den igen, husker maskinen kopstørrelsen.

### VÆLG MÆLKEMÆNGDE

Brug mælkebeholderen. Kontroller at den er monteret korrekt. Vi anbefaler, at du fylder beholderen med vand, så du ikke spilder mælk.





1. Løft håndtaget, og isæt adapteren med uden kaffe.
2. Tryk på knappen (Cappuccino eller latte macchiato), og hold den inde, indtil den ønskede mælkemængde er nået. Slip knappen. Den valgte mængde huskes automatisk.

Mængden af mælk gemmes, indtil næste gang du vælger den samme kaffe (Cappuccino eller Latte).

## NULSTIL FABRIKSINDSTILLINGER

Hvis du vil nulstille mængderne til fabriksindstillingerne:

1. Tryk på ON/IOFF-knappen. Vent, til den er forvarmet.
2. Tryk på espresso- og lungo-knapperne samtidig i 5 sekunder.
3. Maskinen bipper 2 gange, og ikonerne på displayet blinker i 5 sekunder for at angive, at den er nulstillet.

KAFFETYPE		MÆNGDE
Espresso		50ml
Lungo		100ml
Stor kaffe		150ml
Cappuccino		170ml (50ml kaffe og 120ml mælk)
Latte Macchiato		270ml (50 ml kaffe og 220ml mælk)

## RENGØRING OG VEDLIGEHOLDELSE

### RENGØRING AF MÆLKEBEHOLDEREN

1. Tag mælkebeholderen ud. Skyl den med varmt vand. Fjern alle synlige rester med en svamp.
2. Læg alle dele i blød i varmt vand (40 °C) i 30 minutter. Må ikke vaskes i opvaskemaskine.
3. Skyl grundigt. Kontroller, at indtaget er rent. Brug ikke slibende materialer, der kan beskadige beholderens overflade.
4. Tør alle dele med et rent viskestykke, klud eller papir, og saml dem igen.

### SKUMMESTAV



1. Skil skummestaven ad. Træk rammen i rustfrit stål af, og tag det sorte inderør af ved at dreje det mod oplåsning og trække.
2. Vask delene i varmt vand. Må ikke vaskes i opvaskemaskine.
3. Tør alle dele, og saml dem igen.

### AFKALKNING

Fyld vandbeholderen med vand op til MAX-stregen. Hæld afkalkningsmiddel i vandbeholderen.

### Brug en beholder, der er større end 1,6L ved afkalkning.

#### Tøm den, før du starter 2. fase.

1. Når maskinen er forvarmet, trykker du på autorengøringsknappen  og holder den nede i 5 sekunder.
2. Tryk på espressoknappen  for at starte 1. fasecyklus.
3. Når 1. fase er afsluttet, lyser Lungo-ikonet.  Tryk på den for at starte 2. fase.
4. Når 2. fase er afsluttet, vender maskinen tilbage til normal funktion.

### DAGLIG RENGØRING OG VEDLIGEHOLDELSE

Brug ikke stærke rengøringsmidler eller opløsningsmidler. Brug en fugtig klud og et mildt rengøringsmiddel til at rengøre maskinens overflade.

DK

Ingen dele tåler opvaskemaskine.



Der kan opstå kondens, og vandet ender i drypbakken. Tøm og rengør bakken, inden den løber over.

Løft håndtaget, og tag alle kapslerne eller den kværmede kaffe ud af adapterne. Fjern drypbakken, tøm den, og skyl den. Fjern vandbeholderen, og skyl den med vand, inden du fylder den med rent vand til brug. Sæt adapteren i, luk håndtaget, sæt en beholder under kaffedispenseren, og tryk på Lungo-knappen for at skylle maskinen.

DK

Opbevar ikke maskinen i kolde omgivelser, vandet kan fryse i maskinen og forårsage skader og lækage.

## FEJLFINDING

PROBLEM	FEJL	LØSNING
Ikonet for tom vandbeholder lyser 	Vandbeholderen er tom	Fyld vandbeholder med rent vand. Undgå at overstige MAX-linjen.
Adapterikonet lyser 	Adapteren er ikke sat i, eller den er ikke placeret korrekt	Åbn håndtaget helt, tag adapteren ud, og sæt den i igen.
Afkalkerikonet lyser 	Maskinen skal afkalkes. Denne alarm slukker automatisk efter brygning af 50 liter kaffe eller 5000 sekunders mælkeskumning.	Læs afkalkningsvejledningen
Kaffen er ikke varm nok	Kaffekoppen er kold	Forvarm kaffekoppen med varmt vand.
	Maskinen er ikke afkalket	Afkalk maskinen
Kvaliteten af mælkeskummet er ikke god nok	Forkert mælketype	Brug kold (4 grader) skummet- eller letmælk.
	Mælkebeholderen er ikke placeret korrekt	Monter mælkebeholderen korrekt, og kontroller, at alle komponenter er samlet korrekt
	Ikke skyllet efter sidste brug	Skyl hver gang du har tilberedt mælk
	Maskinen er ikke afkalket	Afkalk maskinen
Kaffen løber langsomt ud	Flowet afhænger af kaffevarianten	Vælg en mere grov kværning eller en anden type kaffekapsel
	Maskinen er ikke afkalket	Afkalk maskinen

## PRODUKTSPECIFIKATIONER

220-240V~ 50-60Hz, 1150-1350W

## SUPPORT OG RESERVEDELE

Hvis du har brug for support, kan du finde vores kundeservice/supportside på **Wilfa.com**. Her finder du ofte stillede spørgsmål, reservedele, tips og tricks og alle vores kontaktplysninger.

## GENANVENDELIGHED



Denne mærkat angiver, at produktet ikke må bortskaffes sammen med andet husholdningsaffald nogen steder i EU. For at undgå potentiel skade på miljøet eller menneskers sundhed pga. ukontrolleret bortskaffelse af affald, skal produktet genanvendes ansvarligt for at fremme bæredygtig genanvendelse af materielle ressourcer. Brug retur- og indsamlingssystemerne til genanvendelse af den brugte enhed, eller kontakt den forhandler, hvor du købte produktet. De kan tage dette produkt til en miljøvenlig genanvendelse uden beregning.



## GARANTI

Wilfa yder 5 års garanti på dette produkt fra købsdatoen. Garantien dækker produktionsfejl eller mangler, der opstår i garantiperioden. Din kvittering fungerer som dokumentation over for forhandleren, hvis du ønsker at benytte din garanti.

Garantien gælder kun for produkter, der er købt til og bruges i private huse. Garantien gælder ikke, hvis produktet bruges kommercielt. Garantien gælder ikke, hvis produktet er misbrugt, forsømt, vejledningen fra Wilfa ikke er fulgt, produktet er ændret, eller der er foretaget uautoriseret reparation. Garantien gælder heller ikke for normalt slid på produktet, misbrug, manglende vedligeholdelse, brug af forkert spænding eller:

- Overbelastning af produktet
- Ikke afkalket i henhold til brugsanvisningen
- Beskadigelse af glas
- Dele, der normalt bliver slidt
- Dele, der kan forventes udskiftet regelmæssigt (f.eks. filter, batteri osv.)

Brugervejledningen er også tilgængelig på vores hjemmeside [wilfa.dk/wilfa.com](http://wilfa.dk/wilfa.com)

DK

FI

## SISÄLTÖ

---

46	TURVALLISUUSOHJEET
49	TUOTTEEN KUVAUS
50	ENNEN KÄYTTÖÄ
50	KÄYTTÖ
51	MÄÄRÄN OHJELMOINTI
51	PUHDISTAMINEN JA KUNNOSSAPITO
52	VIANMÄÄRITYS
53	TUOTETIEDOT
53	TUKI JA VARAOSAT
53	KIERRÄTYS
53	TAKUU

## TURVALLISUUSOHJEET

Nämä tärkeät turvallisuusohjeet ovat laitteen tärkeä osa. Lue kaikki ohjeet huolellisesti ennen laitteen ensimmäistä käyttökertaa. Voit säilyttää ohjeet myöhempää tarvetta varten tai antaa ne muille käyttäjille. Laite on tarkoitettu kotikäyttöön, ja sitä saa käyttää vain näiden käyttöohjeiden mukaisesti. Käsittele laitetta aina varovasti ja varoita muita käyttäjiä mahdollisista vaaroista.

VAARA: Laitteen väärinkäyttö voi aiheuttaa vammoja!

- Tarkista, että arvokilvessä ilmoitettu verkkojännite vastaa paikallisen sähköverkon jännitettä.
- Kela virtajohto auki ja suorista se ennen laitteen käyttöä.
- Aseta laite vakaalle alustalle.
- Laitetta saa käyttää vain vakaalla alustalla ja sen saa asettaa vain vakaalle alustalle.
- Irrota laite verkkovirrasta seuraavissa tilanteissa:
  - Ennen osien irrottamista laitteesta tai osien asentamista takaisin laitteeseen.
  - Ennen puhdistusta tai huoltoa
  - Kun laite ei toimi oikein
  - Laitteen käytön jälkeen
- Tyhjennä ja puhdista vesisäiliö, jos laitetta ei käytetä pitkään aikaan.
- Anna laitteen jäähtyä ennen osien lisäämistä tai poistamista ja ennen laitteen puhdistamista.
- Käytä kahvin valmistukseen aina puhdasta ja kylmää vettä. Lämmin vesi tai muut nesteet voivat vahingoittaa kahvinkeitintä.
- Jos virtajohto vahingoittuu, se on vaaratilanteiden ehkäisemiseksi aina vaihdettava uuteen valtuutetussa huoltoliikkeessä. Työn voi tehdä myös koulutettu

asentaja.

- Käytä laitteen myllyä vain kahvipapujen jauhamiseen.
- Irrota laitteen virtajohto pistorasiasta ennen laitteen kokoamista, purkamista ja puhdistamista sekä silloin, kun jätät laitteen ilman valvontaa.
- Lapset eivät saa leikkiä laitteella.
- Lapset eivät saa käyttää laitetta. Säilytä laite ja sen johto lasten ulottumattomissa.
- Tämä laite on tarkoitettu ainoastaan kotikäyttöön.
- Lämpösulakkeen tahattomasta nollautumisesta johtuvien vaarojen välttämiseksi laitteeseen ei saa liittää ajastinta tai muuta erillistä kytkintä eikä sitä saa liittää virtapiiriin, jossa on säännönmukaisia katkoksia.
- Kahdeksan vuotta täyttäneet lapset voivat käyttää laitetta, jos heitä valvotaan tai jos heitä on neuvottu käyttämään laitetta turvallisesti ja he ymmärtävät käyttämiseen liittyvät vaarat. Alle 8-vuotiaat lapset eivät saa puhdistaa tai huoltaa laitetta ilman aikuisen valvontaa. Säilytä laite ja sen johto alle kahdeksanvuotiaiden lasten ulottumattomissa.
- Fyysisesti, henkisesti, aisteiltaan tai tietämykseltään rajoittuneet tai kokemattomat henkilöt voivat käyttää laitetta, jos heitä valvotaan tai jos heitä on neuvottu käyttämään laitetta turvallisesti ja he ymmärtävät käyttämiseen liittyvät vaarat.
- Lapset eivät saa leikkiä laitteella.
- Älä käytä jatkojohtoa, ellei toimivaltainen viranomainen ole hyväksynyt sen käyttöä.
- Älä jätä sähköverkkoon kytkettyä laitetta ilman valvontaa.
- Älä käytä laitetta ulkotiloissa.

- Käytä laitetta vain sen viralliseen käyttötarkoitukseen.
- Älä anna virtajohdon roikkua pöydän tai tason reunalta tai koskettaa kuumaa pintaa.
- Älä käytä laitetta märällä tai kuumalla pinnalla tai aseta sitä märälle tai kuumalle pinnalle.
- Älä käytä laitetta, jos tippa-alusta on asetettu väärin.
- Älä upota laitetta veteen tai muuhun nesteeseen.
- Älä käytä laitetta, jos jokin sen osista on vaurioitunut.
- Älä käytä laitetta, jos se ei toimi kunnolla.
- Älä irrota laitetta pistorasiasta johdosta vetämällä.
- Älä aseta johtoa terävää reunaa vasten.
- Älä yritä avata runkoa tai purkaa mitään laitteen osia. Laitteen sisällä ei ole huollettavia osia.
- Laitetta ei saa upottaa veteen puhdistamista varten. Käytä laitteen puhdistustoimintoja ja noudata puhdistusohjeita.
- Muiden kuin pakkaukseen sisältyvien lisävarusteiden käyttöä ei suositella. Se voi olla vaarallista.
- Älä aseta laitetta kuuman kaasu- tai sähkölieden tai uunin päälle tai lähelle.
- Älä käytä kuumavesitoimintoa yhtäjaksoisesti useamman kuin yhden vesisäiliöllisen verran.
- Älä aseta laitetta kaappiin käytön aikana.



# TUOTTEEN KUVAUS

## TUOTE

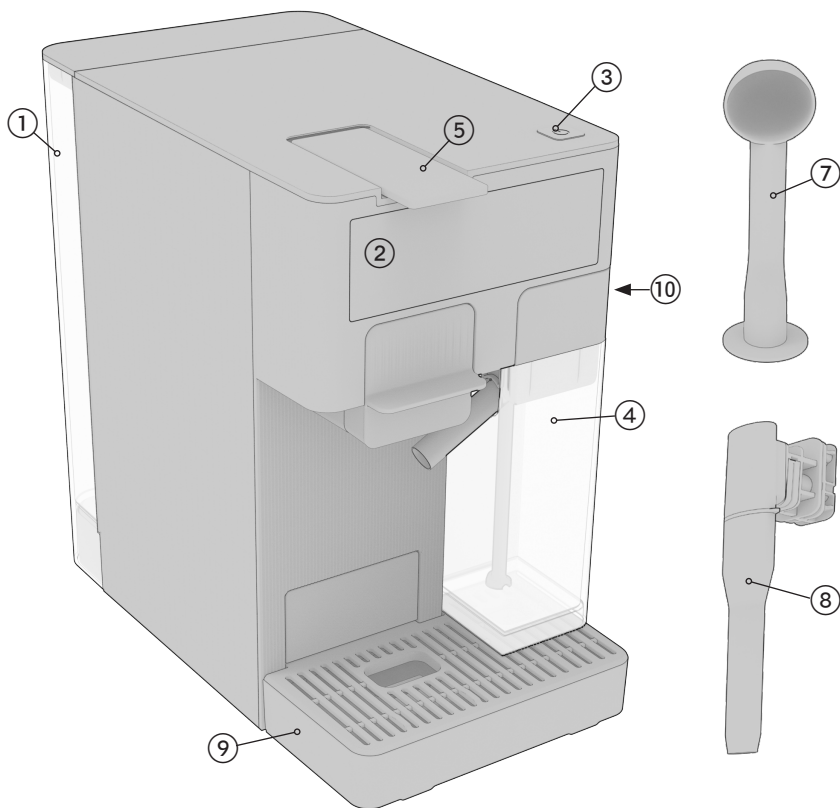

FI

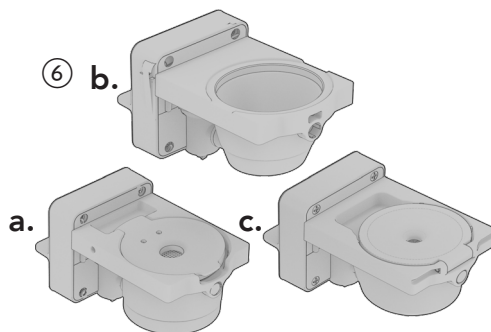

1. Vesisäiliö
2. Näyttö
3. Virtapainike
4. Maitoastia
5. Vipu
6. Sovitin
  - a. Jauhetun kahvin sovitin
  - b. Dolce Gusto -sovitin
  - c. Nespresso Original -sovitin
7. Lusikka/painin
8. Höyryputki
9. Tippa-alusta
10. Sivupaneeli

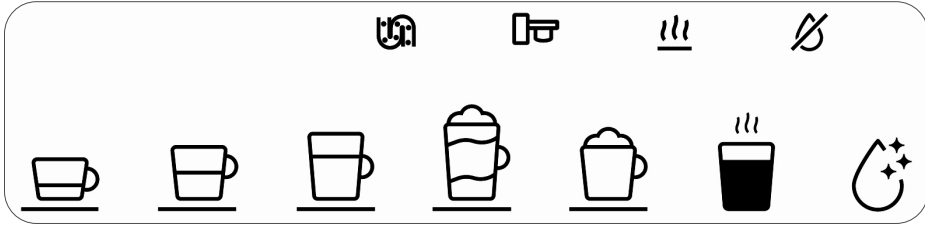

## NÄYTTÖ



### ENNEN KÄYTTÖÄ

1. Poista laitteesta kaikki tarrat, suojakalvot ja muovit.
2. Aseta se tasaiselle ja vakaalle alustalle.
3. Puhdista maitoastia huolellisesti.
4. Huuhtelee vesisäiliö ja täytä se puhtaalla vedellä maksimimerkintään asti.
5. Paina virtapainiketta. Odota, kunnes esilämmityksen merkkivalo  sammuu.
6. Aseta iso astia kahvin annosteluaukon alle ja paina ison kahvin painiketta .

Toista kolme kertaa tai kunnes vesisäiliö on tyhjä.

### KÄYTTÖ

Parempaa käyttökokemusta varten osta Wilfan espressolisävarusteita osoitteesta Wilfa.com.

#### KAPSELI

Sovittimien avulla voit käyttää kahdenlaisia kapseleita: Dolce Gusto ja Nespresso Original.

1. Valitse haluamasi kahvikapseli ja aseta se vastaavaan sovittimeen.
2. Nosta vipu kokonaan ylös ja aseta sovitin paikalleen. Laske vipu alas.
3. Aseta kuppi kahvin annosteluaukon alle.
4. Paina haluamaasi kahvipainiketta.

#### JAUHETTU KAHVI

Suosittellemme käyttämään noin 8–10 grammaa kahvipapuja. Jauha ne espressokarkeuteen.

1. Aseta jauhettu kahvi sovittimen koriin.
2. Paina kahvi tiiviiksi painimella. Se ei saa ylittää maksimiviivaa.

3. Nosta vipu kokonaan ylös. Aseta sovitin kahvinkeittimeen. Laske vipu alas.
4. Aseta kuppi kahvin annosteluaukon alle.
5. Paina haluamaasi kahvipainiketta.

#### CAPPUCCINO JA LATTE

Aseta sovitin ja haluamasi kahvi (kapseli tai jauhettu kahvi) laitteeseen.

Suosittelava kahvi on Ristretto tai Espresso.

1. Täytä maitoastia maidolla maksimimerkintään asti.
2. Paina Cappuccino- tai Latte-painiketta.

Cappuccino: Suositellut määrät ovat 50 ml kahvia ja 120 ml maitoa.

Latte Macchiato: Suositellut määrät ovat 50 ml kahvia ja 220 ml maitoa.

#### HÖYRYTETTY MAITO

1. Avaa sivupaneeli painamalla sitä. Poista höyryputki.
2. Työnnä putki aukkoon. Varmista, että se on työnnetty kokonaan sisään, muuten se voi pudota höyrytyksen aikana.

Kun se on asennettu, näyttöön tulee seuraava kuvake: .

3. Täytä maitokannu maidolla ja työnnä höyryputken kärki maitoon.
4. Paina maitokuvaketta. Putki esilämmitetään ennen kuin se alkaa höyryttää.
5. Pysäytä vaahdotus painamalla maitokuvaketta uudelleen.

#### ENERGIANSÄÄSTÖ

Jos laitetta ei käytetä 10 minuuttiin, se siirtyy energiansäästötilaan.

## MÄÄRÄN OHJELMOINTI

### KAHVIN MÄÄRÄN ASETTAMINEN

Määrää voidaan säätää välillä 25–250 ml.

1. Nosta vipua ja aseta sovitin paikalleen haluamasi kahvin kanssa.
2. Pidä painiketta painettuna, kunnes haluttu määrä on saavutettu. Vapauta painike.

Valittu määrä tallennetaan automaattisesti.

Kupin koko tallennetaan muistiin seuraavia käyttökertoja varten.

### MAIDON MÄÄRÄN ASETTAMINEN





Käytä maitoaastiaa. Varmista, että se on asetettu oikein paikalleen. Suosittelemme täyttämään astian vedellä, jotta maitoa ei mene hukkaan.

1. Nosta vipua ja aseta sovitin paikalleen ilman kahvia.
2. Pidä painiketta (Cappuccino tai Latte Macchiato) painettuna, kunnes haluttu maitomäärä on saavutettu. Vapauta painike. Valittu määrä tallennetaan automaattisesti. Maidon määrä tallennetaan seuraavaa saman kahvityypin valmistuskertaa varten (Cappuccino tai Latte).

### TEHDASASETUSTEN PALAUTUS

Jos haluat palauttaa määrät tehdasasetuksiin:

1. Paina virtapainiketta. Odota, kunnes laite on esilämmennyt.
2. Paina Espresso- ja Lungo-painikkeita samanaikaisesti 5 sekunnin ajan.
3. Kahvinkeskeytyksestä kuuluu kaksi äänimerkkiä ja näytön juomakuvakkeet vilkkuvat 5 sekunnin ajan palautuksen merkiksi.

KAHVIN	MÄÄRÄ
Espresso 	50ml
Lungo 	100ml
Iso kahvi 	150ml
Cappuccino 	170ml (50ml kahvia ja 120ml maitoa)
Latte Macchiato 	270ml (50ml kahvia ja 220ml maitoa)

## PUHDISTUS JA KUNNOSSAPITO

### MAITOASTIAN PUHDISTUS

1. Pura maitoaastia osiin. Huuhtele lämpimällä vedellä. Poista kaikki näkyvät jäämät sienellä.
2. Liota kaikkia osia lämpimässä vedessä (40 °C) 30 minuutin ajan. Älä pese astianpesukoneessa.
3. Huuhtele huolellisesti. Varmista, että tuloaukko on puhdas. Älä käytä hankaavia materiaaleja, jotka voivat vahingoittaa astian pintaa.
4. Kuivaa kaikki osat puhtaalla pyyhkeellä, liinalla tai paperilla ja kokoa ne uudelleen.

### HÖYRYPUTKI



1. Pura höyryputki osiin. Vedä ruostumattomasta teräksestä valmistettu kuori irti ja irrota musta sisäputki kiertämällä sitä lukituksen avaamissuuntaan ja vetämällä.
2. Puhdista osat lämpimällä vedellä. Älä pese astianpesukoneessa.
3. Kuivaa kaikki osat ja kokoa ne uudelleen.

### KALKINPOISTO

Täytä vesisäiliö vedellä MAX-viivaan asti. Kaada kalkinpoistoainetta vesisäiliöön.

**Käytä kalkinpoistoon astiaa, joka on suurempi kuin 1,6 litraa.**

**Tyhjennä se ennen toisen vaiheen aloittamista.**

1. Kun kahvinkeitin on esilämmitetty, pidä automaattipuhdistuspainiketta  painettuna 5 sekunnin ajan.
2. Käynnistä ensimmäinen vaihe painamalla Espresso-painiketta .
3. Kun ensimmäinen vaihe on päättynyt, Lungo-kuvake  syttyy. Paina sitä toisen vaiheen käynnistämiseksi.
4. Kun toinen vaihe on päättynyt, kone palaa normaaliin toimintaan.

### PÄIVITTÄINEN PUHDISTUS JA KUNNOSSAPITO



Älä käytä voimakkaita puhdistusaineita tai liuottimia. Puhdista kahvinkeskeytimen pinta kostealla liinalla ja miedolla puhdistusaineella. Älä pese mitään osia astianpesukoneessa. Kondenssivettä voi muodostua ja vettä voi päätyä tippa-alustalle. Tyhjennä ja puhdista alusta ennen kuin vesi vuotaa yli.

FI

Nosta vipua ja poista kapselit tai jauhettu kahvi sovittimista. Poista tippa-alusta, tyhjennä se ja huuhtele. Irrota vesisäiliö ja huuhtele se vedellä ennen sen täyttämistä puhtaalla vedellä käyttöä varten. Aseta sovitin paikalleen, laske vipu alas, aseta astia kahvin annosteluaukon alle ja huuhtele kahvinkeitin painamalla Lungo-painiketta. Älä säilytä kahvinkeitintä kylmässä ympäristössä, sillä se voi aiheuttaa kahvinkeitimen sisällä

olevan veden jääytymisen ja vaurioita sekä vuotoja.

## VIANMÄÄRITYS

	ONGELMA	VIKA	RATKAISU
FI	Tyhjän vesisäiliön kuvake palaa 	Vesisäiliö on tyhjä.	Täytä vesisäiliö puhtaalla vedellä. Älä ylitä MAX-rajaa.
	Sovittimen kuvakepalaa 	Sovitin ei ole paikallaan tai sitä ei ole asetettu oikein	Nosta vipu kokonaan ylös, irrota sovitin ja aseta se takaisin paikalleen.
	Kalkinpoistokuvake palaa 	Kahvinkeitin tarvitsee kalkinpoistoa. Tämä ilmoitus annetaan automaattisesti, kun kahvia on keitetty 50 litraa tai maitoa on vaahdotettu 5000 sekuntia.	Lue kalkinpoisto-ohjeet
	Kahvi ei ole riittävän lämmintä	Kylmä kahvikuppi	Esilämmitä kahvikuppi lämpimällä vedellä.
		Kalkinpoistoa ei suoritettu	Poista kalkki kahvinkeitimestä.
	Maitovahto ei ole riittävän laadukasta	Väärän tyyppistä maitoa	Käytä kylmää (4 asteista) rasvaton maitoa tai kevytmaitoa (lehmänmaito).
		Maitoastia ei ole asetettu oikein	Asenna maitoastia oikein paikalleen ja varmista, että kaikki osat on koottu oikein.
Ei huuhdeltu viimeisen käytön jälkeen		Huuhtele jokaisen maidonvalmistuksen jälkeen	
Kahvia tulee hitaasti ulos	Kalkinpoistoa ei suoritettu	Poista kalkki kahvinkeitimestä.	
	Virtausnopeus riippuu kahvin lajikkeesta	Valitse karkeampi jauhatus tai toisenlainen kahvikapseli	
	Kalkinpoistoa ei suoritettu	Poista kalkki kahvinkeitimestä.	

## TUOTETIEDOT

220-240V~ 50-60Hz,1150-1350W

## TUKI JA VARAOSAT

Tukiasioissa käy osoitteessa **wilfa.fi** ja tutustu asiakaspalvelu- ja tukisivuumme. Sieltä löydät usein kysytyt kysymykset, varaosat, vinkit ja neuvot sekä kaikki yhteystietomme.

## KIERRÄTYS



Tämä merkki osoittaa, että laitetta ei saa hävittää missään EU:n alueella talousjätteen mukana.

■ Laite tulee kierrättää vastuullisesti ja kestävä kehityksen periaatteiden mukaisesti, jottei ympäristölle ja ihmisten terveydelle aiheudu haittaa. Kierrätä käytetty laite viemällä se keräyspisteeseen tai palauttamalla se tuotteen jälleenmyyjälle. Tällöin se käsitellään ympäristön kannalta turvallisesti.



## TAKUU

Wilfa myöntää tälle tuotteelle viiden (5) vuoden takuun ostopäivämäärästä alkaen. Takuu kattaa valmistusvirheet ja takuuaikana ilmenevät viat. Ostokuitti toimii todisteena jälleenmyyjälle takuuvaatimusten esittämisen yhteydessä.

Takuu koskee ainoastaan yksityiskäyttöön ostettuja ja yksityiskäytössä olleita tuotteita. Takuu ei ole voimassa, jos tuotetta on käytetty kaupallisesti. Takuu ei ole voimassa, jos tuotetta on käytetty väärin, huolimattomasti tai Wilfan antamien ohjeiden vastaisesti tai jos tuotetta on muutettu tai korjattu valtuuttamattomalla tavalla. Takuu ei koske myöskään tuotteen normaalia kulumista, väärinkäyttöä, huollon puutetta tai väärän sähköjännitteen käyttöä eikä:

- Tuotteen ylikuormittamista
- Normaalisti kuluvia osia
- Käyttöohjeessa ohjeistetun kalkinpoiston ja/ tai puhdistuksen tekemättä jättämistä
- Lasin rikkoontumista
- Osia, jotka pitääkin vaihtaa säännöllisesti (esim. suodatin, paristo jne.)

Käyttöohje on saatavana myös verkkosivustoltamme osoitteessa [wilfa.fi](http://wilfa.fi)

FI

DE

## INHALTSVERZEICHNIS

---

56	WICHTIGE SICHERHEITSHINWEISE
60	ÜBERSICHT
61	VOR DEM GEBRAUCH
61	GEBRAUCH
62	PROGRAMMIERUNG DER MENGEN
62	REINIGUNG UND WARTUNG
63	FEHLERBEHEBUNG
65	TECHNISCHE DATEN
65	SUPPORT UND ERSATZTEILE
65	RECYCLINGFÄHIGKEIT
65	GARANTIE

## WICHTIGE SICHERHEITSHINWEISE

Diese wichtigen Sicherheitshinweise sind unentbehrlich für eine sichere Verwendung des Geräts. Bitte lesen Sie sie sorgfältig durch, bevor Sie das Gerät zum ersten Mal verwenden. Bewahren Sie die Anleitung zum späteren Nachschlagen auf oder geben Sie sie an andere Benutzer weiter.

Das Gerät ist für den Gebrauch im Haushalt bestimmt und darf nur gemäß dieser Bedienungsanleitung betrieben werden.

Behandeln Sie das Gerät immer mit Vorsicht und weisen Sie andere Benutzer auf mögliche Gefahren hin.

GEFAHR: Eine unsachgemäße Verwendung des Geräts kann Verletzungen verursachen!

DE

- Prüfen Sie, dass die auf dem Typenschild angegebene elektrische Nennleistung der Netzversorgung Ihres Haushalts entspricht.
- Wickeln Sie das Netzkabel ab und richten Sie es aus, bevor Sie das Gerät verwenden.
- Stellen Sie das Gerät auf eine feste, robuste Fläche.
- Das Gerät muss auf einem stabilen Untergrund verwendet und abgestellt werden.
- Trennen Sie das Gerät in den folgenden Situationen vom Stromnetz:
  - Vor dem Entfernen von Teilen aus dem Gerät oder dem Wiedereinbau von Teilen am Gerät.
  - Vor der Reinigung oder Wartung
  - Wenn das Gerät nicht ordnungsgemäß funktioniert
  - Nach dem Gebrauch des Geräts
- Entleeren und reinigen Sie den Wasserbehälter, wenn das Gerät längere Zeit nicht benutzt wurde.
- Lassen Sie das Gerät abkühlen, bevor Sie Teile anbringen oder abnehmen und vor der Reinigung des Geräts.



- Verwenden Sie zum Zubereiten von Kaffee immer frisches und kaltes Wasser. Heißes Wasser oder andere Flüssigkeiten können die Kaffeemaschine beschädigen.
- Wenn das Stromkabel beschädigt ist, muss es vom Hersteller, seiner Servicestelle oder ähnlich qualifizierten Personen ersetzt werden, um eine Gefährdung auszuschließen.
- Verwenden Sie die Mühle nur zum Mahlen von Kaffeebohnen.
- Trennen Sie das Gerät immer von der Stromversorgung, wenn es unbeaufsichtigt bleibt und bevor es montiert, demontiert oder gereinigt wird.
- Das Gerät ist kein Spielzeug für Kinder.
- Das Gerät darf nicht von Kindern bedient werden. Das Gerät und das Kabel außerhalb der Reichweite von Kindern aufbewahren.
- Dieses Gerät ist nur für die Verwendung im Haushalt vorgesehen.
- Um eine Gefährdung durch unbeabsichtigtes Zurücksetzen des Überhitzungsschutzes zu vermeiden, darf dieses Gerät nicht über ein externes Schaltgerät, wie z. B. einen Timer, versorgt oder an einen Stromkreis angeschlossen werden, der regelmäßig vom Versorgungsunternehmen ein- und ausgeschaltet wird.
- Dieses Gerät kann von Kindern ab 8 Jahren benutzt werden, wenn sie beaufsichtigt werden, eine Einweisung zur sicheren Nutzung des Geräts erhalten haben und die damit verbundenen Gefahren verstanden haben. Die Reinigung und benutzerseitige Pflege darf nicht von Kindern ausgeführt werden, es sei denn, sie sind älter als 8 Jahre und werden beaufsichtigt. Das Gerät und

sein Kabel außerhalb der Reichweite von Kindern unter 8 Jahren aufbewahren.

- Die Nutzung des Geräts durch Personen mit verminderten körperlichen, sensorischen oder geistigen Fähigkeiten bzw. ohne ausreichende Erfahrung und Wissen ist untersagt, sofern sie nicht beaufsichtigt werden, eine Einweisung zur sicheren Nutzung der Geräte erhalten haben und die damit verbundenen Gefahren verstanden haben.
- Das Gerät ist kein Spielzeug für Kinder.
- Verwenden Sie kein Verlängerungskabel, es sei denn, dieses ist von der zuständigen Behörde zugelassen.
- Lassen Sie das Gerät nie unbeaufsichtigt, wenn es mit der Stromversorgung verbunden ist.
- Verwenden Sie das Gerät nicht im Freien.
- Verwenden Sie das Gerät ausschließlich zu seinem vorgesehenen Zweck.
- Lassen Sie das Kabel nicht über einen Tisch oder eine Theke herunter hängen oder heiße Flächen berühren.
- Stellen Sie das Gerät nicht auf eine nasse oder heiße Oberfläche.
- Verwenden Sie das Gerät nicht, wenn die Tropfschale nicht richtig eingesetzt ist.
- Tauchen Sie das Gerät nie in Wasser oder andere Flüssigkeiten.
- Verwenden Sie das Gerät nicht, wenn Teile beschädigt sind.
- Verwenden Sie das Gerät nicht, wenn es nicht ordnungsgemäß funktioniert.
- Ziehen Sie den Stecker des Geräts nie am Kabel heraus.

- Legen Sie das Kabel nicht über scharfe Kanten.
- Versuchen Sie nicht, das Gehäuse zu öffnen oder das Gerät zu zerlegen – im Inneren befinden sich keine zu wartenden Teile.
- Das Gerät reinigt sich normalerweise nach dem Gebrauch und darf nicht in Wasser eingetaucht werden, weil es nicht für die Reinigung mit Wasser vorgesehen ist.
- Die Verwendung von Zubehör, das nicht im Lieferumfang enthalten ist, wird nicht empfohlen. Dies kann gefährlich sein und sollte vermieden werden.
- Stellen Sie das Gerät niemals an einen Gas- oder Elektrobrenner oder anderen Heizofen oder in dessen Nähe.
- Betreiben Sie die Warmwasserfunktion nicht dauerhaft für mehr als einen Wasserbehälter.
- Die Espressomaschine darf nicht in einen Schrank gestellt werden, wenn sie in Gebrauch ist.

DE

# PRODUKTÜBERSICHT

## PRODUKT

DE

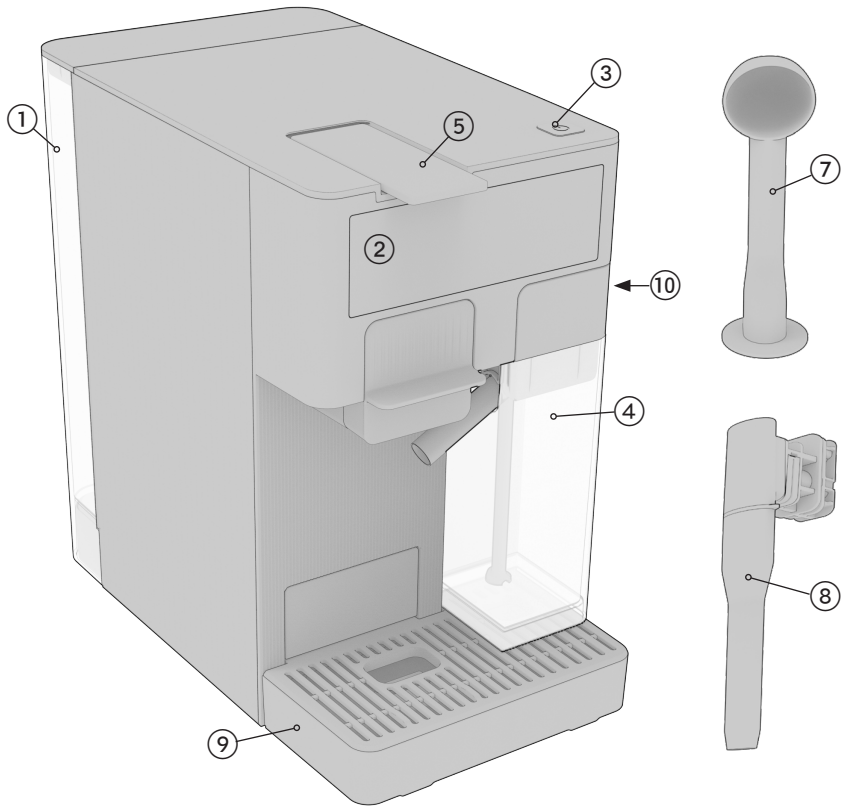

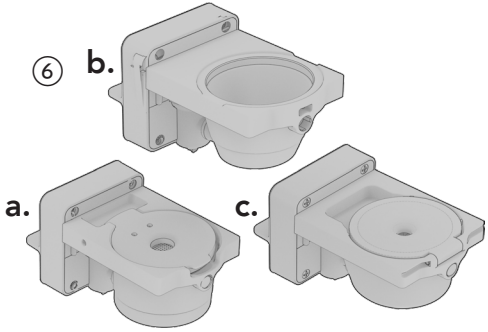

- 1. Wasserbehälter
- 2. Display
- 3. Ein/Aus-Taste
- 4. Milchbehälter
- 5. Hebel
- 6. Adapter
  - a. Adapter für gemahlene Kaffee
  - b. Dolce Gusto Adapter
  - c. Nespresso Original Adapter
- 7. Löffel/Stampfer
- 8. Dampfdüse
- 9. Tropfschale
- 10. Seitenblende

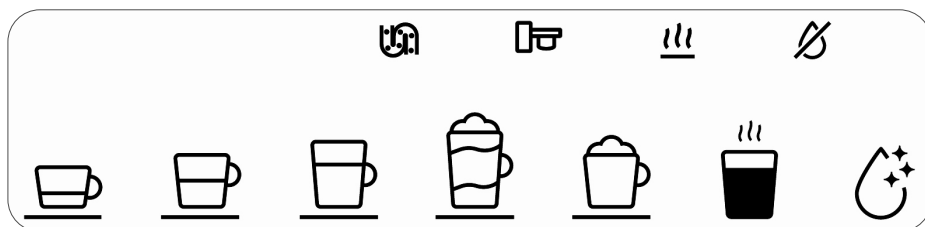



## VOR DEM GEBRAUCH

- Entfernen Sie alle Aufkleber, Schutzfolien und Transportschutzteile aus Kunststoff vom Gerät.
- Stellen Sie es auf eine ebene, stabile Oberfläche.
- Reinigen Sie den Milchbehälter gründlich.
- Spülen Sie den Wasserbehälter aus und füllen Sie ihn bis zur maximalen Füllstandsmarkierung mit frischem Wasser.
- Drücken Sie die Ein/Aus-Taste. Warten Sie, bis die Vorheizanzeige  erlischt.
- Stellen Sie einen großen Behälter unter den Kaffeeauslauf und drücken Sie die große Kaffeetaste. 

Wiederholen Sie dies dreimal oder bis der Wasserbehälter leer ist.

## GEBRAUCH

Für ein noch besseres Erlebnis kaufen Sie das Wilfa Espresso-Zubehör auf [Wilfa.com](http://Wilfa.com).

### KAPSELN

Es gibt zwei Arten von Kapseln, die Sie mit den Adaptern verwenden können: Dolce Gusto und Nespresso Original.

1. Setzen Sie die gewünschte Kaffeekapsel in den entsprechenden Adapter ein.
2. Heben Sie den Hebel vollständig an und setzen Sie den Adapter ein. Schließen Sie den Hebel.
3. Stellen Sie eine Tasse unter den Kaffeeauslauf.
4. Drücken Sie die gewünschte Kaffeetaste.

### GEMAHLENER KAFFEE

Wir empfehlen, etwa 8–10 Gramm Kaffeebohnen zu verwenden. Mahlen Sie sie auf Espresso-Größe.

1. Schütten Sie den gemahlene Kaffee in den Korb im Adapter.
2. Drücken Sie den Kaffee mit dem Stampfer fest hinein. Der Kaffee darf die Max-Linie nicht überschreiten.
3. Heben Sie den Hebel vollständig an. Setzen Sie den Adapter in die Kaffeemaschine. Schließen Sie den Hebel.
4. Stellen Sie eine Tasse unter den Kaffeeauslauf.
5. Drücken Sie die gewünschte Kaffeetaste.

### CAPPUCCINO UND LATTE MACCHIATO

Setzen Sie den Adapter mit dem Kaffee Ihrer Wahl (Kapsel oder gemahlener Kaffee) in das Gerät.

Empfohlen wird Ristretto oder Espresso.

1. Füllen Sie den Milchbehälter bis zur Max-Markierung mit Milch.
2. Drücken Sie auf die Cappuccino- oder Latte-Taste.

Cappuccino: Das empfohlene Verhältnis ist 50 ml Kaffee und 120 ml Milch.

Latte Macchiato: Das empfohlene Verhältnis ist 50 ml Kaffee und 220 ml Milch.

### MILCH AUFSCHÄUMEN

1. Drücken Sie auf die Seitenblende, um sie zu öffnen. Nehmen Sie die Dampfduüse heraus.
2. Führen Sie die Düse in den Schlitz ein. Achten Sie darauf, dass sie vollständig eingeführt ist, da sie sonst beim

Aufschäumen herausfallen kann.

Nach dem Einsetzen erscheint folgendes Symbol auf dem Display: 

3. Füllen Sie eine Milchkanne mit Milch und stecken Sie die Spitze der Dampfdüse in die Milch.
4. Drücken Sie auf das Milchsymboll. Die Dampfdüse wird vorgeheizt, bevor sie beginnt, Milch aufzuschäumen.
5. Drücken Sie erneut auf das Milchsymboll, um das Aufschäumen zu stoppen.

#### ENERGIESPARMODUS

Nach 10 Minuten Inaktivität wechselt das Gerät in den Energiesparmodus.  
energiansäätötilaan.

## PROGRAMMIERUNG DER MENGEN

DE

### KAFFEEMENGE EINSTELLEN

Die Menge kann zwischen 25 und 250 ml eingestellt werden.

1. Heben Sie den Hebel an und setzen Sie den Adapter mit dem gewünschten Kaffee ein.
2. Halten Sie die Taste gedrückt, bis die gewünschte Menge erreicht ist. Lassen Sie die Taste los.

Die gewählte Menge wird automatisch gespeichert. Wenn Sie das Gerät erneut verwenden, ist die Fassengröße eingespeichert.

### MILCHMENGE EINSTELLEN

Verwenden Sie den Milchbehälter. Achten Sie darauf, dass er korrekt eingesetzt ist. Wir empfehlen, den Behälter mit Wasser zu füllen, damit keine Milch verschwendet wird.





1. Heben Sie den Hebel an und setzen Sie den Adapter ohne Kaffee ein.
2. Halten Sie die Taste (Cappuccino oder Latte Macchiato) gedrückt, bis die gewünschte Milchmenge erreicht ist. Lassen Sie die Taste los. Die gewählte Menge wird automatisch gespeichert.

Die Milchmenge wird bis zum nächsten Mal gespeichert, wenn Sie denselben Kaffee (Cappuccino oder Latte Macchiato) wählen.

## AUF WERKSEINSTELLUNGEN ZURÜCKSETZEN

Wenn Sie die Mengen auf die Werkseinstellungen zurücksetzen möchten:

1. Drücken Sie die Ein/Aus-Taste. Warten Sie, bis das Gerät vorgeheizt ist.
2. Drücken Sie gleichzeitig 5 Sekunden lang auf die Espresso- und Lungo-Tasten.
3. Die Maschine piept 2 Mal und die Getränkesymbole auf dem Display blinken 5 Sekunden lang, um anzuzeigen, dass sie zurückgesetzt wurden.

KAFFEEART		MENGE
Espresso		50ml
Lungo		100ml
Großer Kaffee		150ml
Cappuccino		170 ml (50 ml Kaffee und 120 ml Milch)
Latte Macchiato		270 ml (50 ml Kaffee und 220 ml Milch)

## REINIGUNG UND PFLEGE

### MILCHBEHÄLTER REINIGEN

1. Nehmen Sie den Milchbehälter auseinander. Spülen Sie ihn mit warmem Wasser aus. Beseitigen Sie alle sichtbaren Rückstände mit einem Schwamm.
2. Lassen Sie alle Teile 30 Minuten lang in warmem Wasser (40°C) einweichen. Nicht in der Spülmaschine reinigen.
3. Gründlich abspülen. Stellen Sie sicher, dass der Einlauf sauber ist. Verwenden Sie keine scheuernden Materialien, die die Oberfläche des Behälters beschädigen können.
4. Wischen Sie alle Teile mit einem sauberen Handtuch, Tuch oder Küchenpapier trocken und bauen Sie sie wieder zusammen.

### DAMPFDÜSE

1. Nehmen Sie die Dampfdüse auseinander. Ziehen Sie die Edelstahlschale ab und

nehmen Sie das schwarze Innenrohr ab, indem Sie es in Richtung Entriegelung drehen und ziehen.



2. Reinigen Sie die Teile in warmem Wasser. Nicht in der Spülmaschine reinigen
3. Trocknen Sie alle Teile und bauen Sie sie wieder zusammen.

## ENTKALKEN

Füllen Sie den Wasserbehälter bis zur MAX-Markierung mit Wasser. Füllen Sie Entkalker in den Wasserbehälter.

Verwenden Sie beim Entkalken einen Behälter, der größer als 1,6 l ist.

Leeren Sie ihn, bevor Sie mit der 2. Phase beginnen.

1. Halten Sie nach dem Vorheizen der Maschine die Taste für die automatische Reinigung  5 Sekunden lang gedrückt.
2. Drücken Sie die Espresso-Taste,  um den ersten Phasenzklus zu starten.
3. Wenn die erste Phase beendet ist, leuchtet das Lungo-Symbol  auf. Drücken Sie die Taste, um die zweite Phase zu starten.
4. Nach Beendigung der zweiten Phase

kehrt die Maschine in den Normalbetrieb zurück.

## TÄGLICHE REINIGUNG UND PFLEGE

Verwenden Sie keine scharfen Reinigungsmittel oder Lösungsmittel. Reinigen Sie die Oberfläche der Maschine mit einem feuchten Tuch und einem milden Reinigungsmittel.

Stellen Sie keine Teile in die Spülmaschine.



Es kann sich Kondenswasser bilden, das in die Tropfschale gelangt. Entleeren Sie sie und reinigen Sie die Wanne, bevor sie überläuft.

Heben Sie den Hebel an und entnehmen Sie die gesamte Kapsel oder den gemahlene Kaffee aus den Adaptern. Nehmen Sie die Tropfschale ab, leeren Sie sie und spülen Sie sie ab. Nehmen Sie den Wasserbehälter heraus und spülen Sie ihn mit Wasser, bevor Sie ihn mit frischem Wasser für den Gebrauch füllen. Setzen Sie den Adapter ein, schließen Sie den Hebel, stellen Sie einen Behälter unter den Kaffeeauslauf und drücken Sie die Lungo-Taste, um die Maschine zu spülen.

Lagern Sie die Maschine nicht in einer kalten Umgebung, da sonst das Wasser in der Maschine einfrieren und Schäden und Undichtigkeiten verursachen kann.

DE

## FEHLERBEHEBUNG

PROBLEM	FEHLER	LÖSUNG
Das Symbol für leeren Wasserbehälter leuchtet 	Der Wasserbehälter ist leer	Den Wasserbehälter mit frischem Wasser füllen. Nicht die MAX-Markierung überschreiten.
Das Adapter-Symbol leuchtet 	Der Adapter fehlt oder sitzt nicht korrekt	Hebel vollständig öffnen, Adapter herausnehmen und wieder einsetzen.
Das Symbol Entkalken leuchtet 	Die Maschine muss entkalkt werden. Dieser Alarm beginnt automatisch nach 50 Litern Kaffeezubereitung oder 5.000 Sekunden Milchaufschäumen.	Entkalkungsanleitung lesen
Der Kaffee wird nicht heiß genug	Kalte Kaffeetasse  Nicht entkalkt	Kaffeetasse mit warmem Wasser vorwärmen.  Gerät entkalken

Die Qualität des Milchschaums ist nicht gut genug	Falsche Milchsorte	Kalte (4 Grad) Magermilch teilentrahmte Milch (Kuhmilch) verwenden.
	Milchbehälter sitzt nicht richtig	Den Milchbehälter korrekt einsetzen, sicherstellen, dass alle Bauteile korrekt montiert sind.
	Nach letztem Gebrauch nicht abgespült	Nach jeder Milzubereitung spülen
	Nicht entkalkt	Gerät entkalken
Der Kaffee läuft sehr langsam aus	Durchfluss abhängig von der Kaffeesorte	Eine gröbere Mahlstufe oder eine andere Art von Kaffee kapsel wählen
	Nicht entkalkt	Gerät entkalken

DE



## TECHNISCHE DATEN

220-240V~ 50-60Hz,1150-1350W

## SUPPORT UND ERSATZTEILE

Support erhalten Sie auf [wilfa.com](http://wilfa.com) und auf unserer Kundenservice-/Supportseite. Dort finden Sie Antworten auf häufig gestellte Fragen, Ersatzteile, Tipps und Tricks sowie alle unsere Kontaktdaten.

## RECYCLINGFÄHIGKEIT



Diese Kennzeichnung weist darauf hin, dass das Produkt in der EU nicht über den Hausmüll entsorgt werden darf. Um mögliche Schäden für die Umwelt oder die menschliche Gesundheit durch unkontrollierte Abfallentsorgung zu vermeiden, recyceln Sie das Gerät verantwortungsvoll. Sie fördern so die nachhaltige Wiederverwendung von Materialressourcen. Um Ihr Altgerät zurückzugeben, nutzen Sie bitte eines der Rückgabe- und Sammelsysteme oder wenden Sie sich an den Händler, bei dem das Produkt gekauft wurde. Dort kann das Produkt kostenlos für ein umweltfreundliches Recycling zurückgenommen werden.



## GARANTIE

Wilfa gewährt auf dieses Produkt 5 Jahre Garantie ab Kaufdatum. Die Garantie deckt Produktionsfehler oder Mängel ab, die während der Garantiezeit auftreten. Ihr Kaufbeleg dient als Nachweis gegenüber dem Händler, wenn Sie Ihre Garantie in Anspruch nehmen.

Die Garantie gilt nur für Produkte, die für Privathaushalte gekauft und dort verwendet werden. Die Garantie gilt nicht, wenn das Produkt gewerblich verwendet wird. Die Garantie gilt nicht bei unsachgemäßer oder fahrlässiger Verwendung, Nichtbefolgung der Anleitungen von Wilfa oder falls das Gerät modifiziert oder eine nicht-autorisierte Reparatur daran vorgenommen wird. Die Garantie gilt auch nicht für normalen Verschleiß und Abnutzung des Produkts, fehlerhafte Verwendung, mangelhafte Pflege, Verwendung einer falschen elektrischen Spannung oder:

- Überlastung des Produkts
- Teile, die normal abgenutzt sind
- Nicht gemäß Gebrauchsanweisung entkalkt
- Schäden am Glas
- Teile, bei denen ein regelmäßiger Austausch zu erwarten ist (z. B. Filter, Batterie usw.)

Die Gebrauchsanweisung finden Sie auch auf unserer Website [wilfa.com](http://wilfa.com)

DE

PL

## SPIS TREŚCI

---

68	INSTRUKCJE DOTYCZĄCE BEZPIECZEŃSTWA
72	OPIS OGÓLNY PRODUKTU
73	PRZED UŻYCIEM
73	UŻYTKOWANIE
74	PROGRAMOWANIE ILOŚCI
74	CZYSZCZENIE I KONSERWACJA
76	ROZWIĄZYWANIE PROBLEMÓW
77	DANE TECHNICZNE PRODUKTU
77	POMOC TECHNICZNA I CZĘŚCI ZAMIENNE
77	MOŻLIWOŚĆ RECYKLINGU
77	GWARANCJA

## **INSTRUKCJE DOTYCZĄCE BEZPIECZEŃSTWA**

Te ważne środki ostrożności stanowią integralny element obsługi urządzenia. Przed pierwszym użyciem urządzenia należy uważnie przeczytać wszystkie instrukcje. Instrukcję można zachować na przyszłość lub przekazać innym użytkownikom.

Urządzenie jest przeznaczone do użytku domowego i może być obsługiwane wyłącznie zgodnie z niniejszą instrukcją obsługi.

Zachowaj ostrożność podczas obsługi produktu i ostrzegaj innych użytkowników o potencjalnym niebezpieczeństwie.

**ZAGROŻENIE:** Niewłaściwe użycie urządzenia może spowodować obrażenia!

- Sprawdź, czy wartość napięcia podana na tabliczce znamionowej odpowiada wartości napięcia w lokalnej sieci elektrycznej.
- Przed użyciem urządzenia rozwiń i rozprostuj przewód zasilający.
- Ustaw urządzenie na płaskiej i nieruchomej powierzchni.
- Urządzenie musi być używane i ustawione na stabilnej powierzchni.
- Urządzenie należy odłączyć od gniazda zasilania przed wykonaniem następujących czynności:
  - Demontaż lub ponowny montaż dowolnych części urządzenia.
  - Czyszczenie i konserwacja
  - Gdy urządzenie nie działa prawidłowo
  - Po użyciu urządzenia
- Jeśli urządzenie nie będzie używane przez dłuższy czas, opróżnij zbiornik wody i umyj go.
- Poczekaj aż urządzenie ostygnie przed odłożeniem go, demontażem jego części, a także przed przystąpieniem do czyszczenia.

- Do przygotowywania kawy zawsze używaj zimnej wody. Gorąca woda lub inne płyny mogą spowodować uszkodzenie ekspresu.
- Jeśli przewód zasilający zostanie uszkodzony, musi zostać wymieniony przez producenta, autoryzowany serwis lub osobę o podobnych kwalifikacjach, aby uniknąć zagrożenia.
- Młynek służy wyłącznie do mielenia kawy.
- Zawsze odłączaj urządzenie od źródła zasilania, jeśli pozostaje bez nadzoru, a także przed jego rozłożeniem, złożeniem i czyszczeniem.
- Dzieci nie mogą używać urządzenia do zabawy.
- To urządzenie nie powinno być używane przez dzieci. Przechowuj urządzenie wraz z przewodem poza zasięgiem dzieci.
- To urządzenie jest przeznaczone wyłącznie do użytku domowego.
- Aby uniknąć zagrożenia spowodowanego przypadkowym zresetowaniem wyłącznika termicznego, tego urządzenia nie wolno zasilac za pomocą zewnętrznego urządzenia przełączającego, takiego jak timer, ani podłączać do obwodu, który jest regularnie włączany i wyłączany.
- To urządzenie może być używane przez dzieci od lat 8, pod warunkiem zapewnienia nadzoru lub udzielenia instrukcji dotyczących korzystania z urządzenia w bezpieczny sposób i o ile dziecko zdaje sobie sprawę z ewentualnych zagrożeń. Czynności związane z czyszczeniem oraz konserwacją w zakresie użytkownika nie powinny być wykonywane przez dzieci, chyba że ukończyły 8 lat i pozostają pod nadzorem. Przechowuj

urządzenie wraz z przewodem poza zasięgiem dzieci młodszych niż 8 lat.

- Urządzenia mogą być używane przez osoby z niepełnosprawnością fizyczną, sensoryczną i umysłową oraz brakiem doświadczenia i wiedzy, pod warunkiem zapewnienia nadzoru lub udzielenia instrukcji dotyczących korzystania z urządzenia w bezpieczny sposób oraz o ile taka osoba zdaje sobie sprawę z ewentualnych zagrożeń.
- Dzieci nie mogą używać urządzenia do zabawy.
- Nie używaj przedłużacza, który nie ma aprobaty właściwego organu.
- Nigdy nie pozostawiaj bez nadzoru urządzenia podłączonego do sieci elektrycznej.
- Nie używaj urządzenia na zewnątrz.
- Nie używaj urządzenia niezgodnie z jego przeznaczeniem.
- Nie pozwól, aby przewód zwisał z krawędzi stołu lub blatu, ani aby dotykał gorącej powierzchni.
- Nie używaj ani nie ustawiaj urządzenia na mokrej lub gorącej powierzchni.
- Nie używaj urządzenia, jeśli taca ociekowa nie jest prawidłowo założona.
- Nie zanurzaj urządzenia w wodzie ani w żadnym innym płynie.
- Nie używaj urządzenia, jeśli jakiegokolwiek jego części są uszkodzone.
- Nie używaj urządzenia, jeśli nie działa prawidłowo.
- Nie odłączaj urządzenia, ciągnąc za przewód zasilający.
- Nie kładź przewodu na przedmiotach o ostrych krawędziach.
- Nie próbuj otwierać korpusu ani demontować żadnych

części urządzenia, ponieważ wewnątrz nie ma części, które można naprawiać.

- Urządzenie czyści się normalnie po użyciu. Urządzenie nie jest przeznaczone do zanurzania w wodzie w celu czyszczenia i nie wolno tego robić.
- Nie używaj innych akcesoriów niż dostarczane z urządzeniem. Może to stwarzać zagrożenie i należy tego unikać.
- Nie ustawiaj urządzenia w pobliżu palnika gazowego, grzałki elektrycznej ani innej kuchenki.
- Nie uruchamiaj funkcji gorącej wody w sposób ciągły dla więcej niż jednego zbiornika wody.
- Nie ustawiaj w szafce podczas użytkowania.

# OPIS OGÓLNY PRODUKTU

## WYŚWIETLACZ

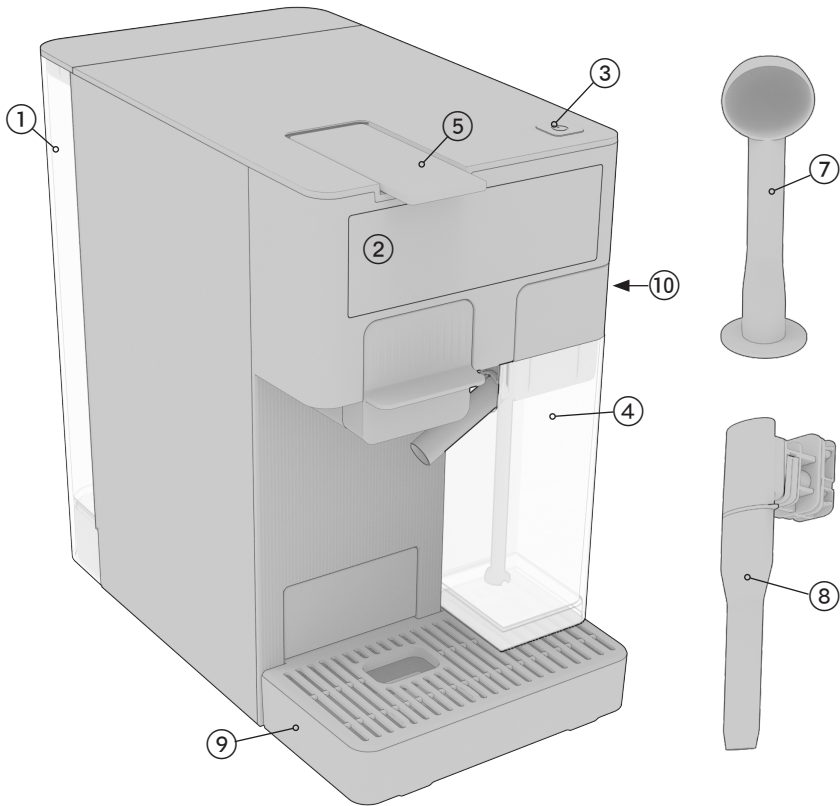

PL

1. Zbiornik na wodę
2. Wyświetlacz
3. Włącznik
4. Pojemnik na mleko
5. Dźwignia
6. Adapter
  - a. Adapter do zmielonej kawy
  - b. Adapter Dolce Gusto
  - c. Adapter Nespresso Original
7. Łyżka/ubijak
8. Dysza parowa
9. Taca ociekowa
10. Panel boczny

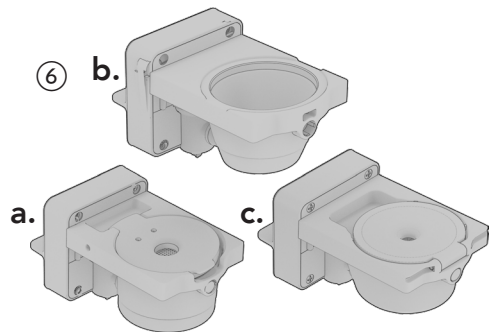



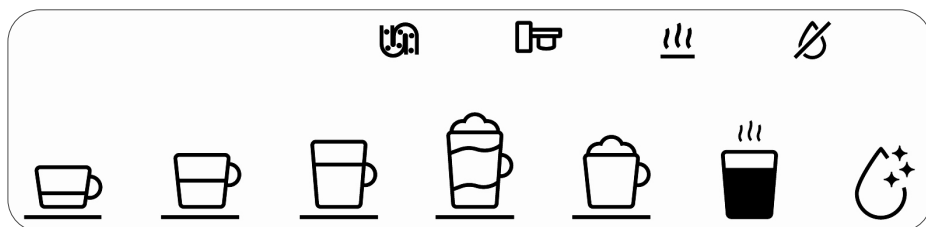

## WYŚWIETLACZ



### PRZED UŻYCIEM

- Usuń z urządzenia wszystkie naklejki, folię ochronną i plastik.
- Ustaw je na płaskiej, stabilnej powierzchni.
- Dokładnie wymyj pojemnik na mleko.
- Przepłucz zbiornik na wodę i napełnij go do poziomu MAX.
- Naciśnij przycisk ON/OFF. Poczekaj, aż lampka kontrolna wstępnego  podgrzewania zgaśnie.
- Ustaw duży pojemnik pod wylewką do kawy i naciśnij przycisk dużej kawy. 

Powtórz trzy razy lub do momentu opróżnienia zbiornika na wodę.

### UŻYTKOWANIE

Aby uzyskać lepsze efekty, kup akcesoria do espresso marki Wilfa na stronie Wilfa.com.

#### KAPSUŁKI

Są dwa rodzaje kapsułek, których można używać z adapterami: Dolce Gusto i Nespresso Original.

1. Wybierz kapsułkę i umieść ją we właściwym adapterze.
2. Całkowicie unieś dźwignię i włóż adapter. Zamknij dźwignię.
3. Ustaw filiżankę pod wylewką do kawy.
4. Naciśnij przycisk żądanego rodzaju kawy.

#### MIELONA KAWA

Zalecamy użycie około 8–10 gramów ziaren kawy. Zmiel odpowiednio do parzenia espresso.

1. Wsyp zmieloną kawę do koszyka w

adapterze.

2. Użyj ubijaka, aby mocno sprasować kawę. Kawa nie może przekraczać poziomu MAX.
3. Całkowicie podnieś dźwignię. Włóż adapter do ekspresu. Zamknij dźwignię.
4. Ustaw filiżankę pod wylewką do kawy.
5. Naciśnij przycisk żądanego rodzaju kawy.

#### CAPPUCCINO I LATTE

Umieść adapter z wybraną kawą (w kapsułce lub mieloną) w urządzeniu.

Zalecana kawa to ristretto lub espresso.

1. Napełnij pojemnik na mleko do poziomu MAX.
2. Naciśnij przycisk cappuccino lub latte.

Cappuccino: Zalecane proporcje to 50 ml kawy i 120 ml mleka.

Latte macchiato: Zalecane proporcje to 50 ml kawy i 220 ml mleka.

#### PAROWY SPIENIACZ MLEKA

1. Naciśnij panel boczny, aby go otworzyć. Wyjmij dyszę parowa.
2. Włóż dyszę do gniazda. Upewnij się, że jest całkowicie wsunięta, w przeciwnym razie może wypaść podczas generowania pary.

Po zainstalowaniu na wyświetlaczu pojawi się ta ikona: 

3. Napełnij dzbanek na mleko i włóż końcówkę dyszy parowej do mleka.
4. Naciśnij ikonę z symbolem mleka. Po wstępnym podgrzaniu z dyszy zacznie wydobywać się para.
5. Ponownie naciśnij ikonę z symbolem mleka, aby zatrzymać pienienie.

PL

## OSZCZĘDZANIE ENERGII

Po 10 minutach bezczynności urządzenie przechodzi w tryb oszczędzania energii.

## PROGRAMOWANIE ILOŚCI

### USTAWIANIE OBJĘTOŚCI KAWY

Objętość można regulować w zakresie 25–250 ml.

1. Podnieś dźwignię i włóż adapter z wybraną kawą.
2. Naciśnij przycisk i przytrzymaj aż do nalania żądanej objętości. Zwolnij przycisk.

Wybrana ilość zostanie zapamiętana. Podczas ponownego parzenia rozmiar filiżanki zostanie odtworzony z pamięci.

### USTAWIANIE OBJĘTOŚCI MLEKA

Użyj pojemnika na mleko. Upewnij się, że jest prawidłowo zamocowany. Zalecamy napełnianie pojemnika wodą, aby nie marnować mleka.





1. Podnieś dźwignię i włóż adapter bez kawy.
2. Naciśnij przycisk (cappuccino lub latte macchiato) i przytrzymaj aż do nalania żądanej objętości. Zwolnij przycisk. Odmierzona objętość zostanie zapamiętana.

Ilość mleka jest zapamiętywana dla kolejnych parzeń tego samego rodzaju kawy (cappuccino lub latte).

### PRZYWRACANIE USTAWIEŃ FABRYCZNYCH

Aby przywrócić ustawienia fabryczne ilości:

1. Naciśnij przycisk ON/OFF. Poczekaj na wstępne podgrzanie.
2. Naciśnij jednocześnie przyciski espresso i lungo i przytrzymaj je przez 5 sekund.
3. Urządzenie wyemituje 2 sygnały dźwiękowe, a ikony napojów na wyświetlaczu będą migać przez 5 sekund, co oznacza, że ustawienia zostały przywrócone.

RODZAJ KAWY		ILOŚĆ
Espresso		50ml
Lungo		100ml
Duża kawa		150ml
Cappuccino		170 ml (50 ml kawy i 120 ml mleka)
Latte Macchiato		270 ml (50 ml kawy i 220 ml mleka)

## CZYSZCZENIE I KONSERWACJA

### MYCIE POJEMNIKA NA MLEKO

1. Rozłóż pojemnik na mleko. Oplucz czystą wodą. Usuń widoczne pozostałości gąbką.
2. Namocz wszystkie części w ciepłej wodzie (40°C) przez 30 minut. Nie myj w zmywarce.
3. Dokładnie spłucz. Upewnij się, że wlot jest czysty. Nie używaj środków do szorowania, które mogą uszkodzić powierzchnię pojemnika.
4. Wysusz wszystkie części czystym ręcznikiem, szmatką lub papierem i ponownie zmontuj.

### DYSZA PAROWA



1. Zdemontuj dyszę parową. Ściągnij osłonę ze stali nierdzewnej i zdejmij czarną rurkę wewnętrzną — obróć ją w kierunku odblokowania i pociągnij.
2. Umyj części w ciepłej wodzie. Nie myj w zmywarce.
3. Wysusz wszystkie części i zmontuj je ponownie.

### USUWANIE KAMIENIA

Napełnij zbiornik wodą do poziomu MAX. Wlej środek odkamieniający do zbiornika.

**Do odkamieniania należy używać pojemnika o pojemności większej niż 1,6 l.**

**Opróżnij go przed rozpoczęciem drugiej fazy.**

1. Po wstępnym podgrzaniu naciśnij i przytrzymaj przycisk automatycznego czyszczenia przez 5 sekund. 
2. Naciśnij przycisk espresso, aby uruchomić 1. cykl fazy. 
3. Po zakończeniu 1. fazy świeci się ikona 

- Lungo. Naciśnij, aby rozpocząć 2. fazę.
4. Po zakończeniu 2. fazy urządzenie powraca do normalnego działania.

#### CODZIENNE CZYSZCZENIE I KONSERWACJA

Nie używaj silnych środków czyszczących ani rozpuszczalników. Do czyszczenia obudowy urządzenia używaj wilgotnej szmatki i łagodnego środka czyszczącego.

Nie myj żadnych elementów w zmywarce.



Może dojść do kondensacji, a woda dostanie się do tacy ociekowej. Wylej zawartość i wyczyść tacę przed przelaniem.

Podnieś dźwignię, wyjmij wszystkie kapsułki lub mieloną kawę z adapterów. Wyjmij tacę ociekową, opróżnij ją i opłucz. Wyjmij zbiornik na wodę i przepłucz go przed napełnieniem.

Włóż adapter, zamknij dźwignię, ustaw pojemnik pod wylewką kawy i naciśnij przycisk Lungo, aby przepłukać urządzenie.

Nie przechowuj urządzenia w temperaturach poniżej zera, ponieważ może to spowodować zamarznięcie wody w urządzeniu, a tym samym uszkodzenie i wyciek.

## ROZWIĄZYWANIE PROBLEMÓW

PROBLEM	BŁĄD	ROZWIĄZANIE
Świeci się ikona pustego zbiornika wody 	Zbiornik na wodę jest pusty	Napełnij zbiornik. Nie przekraczaj poziomu MAX.
Ikona adaptera świeci się 	Adapter nie został włożony lub jest włożony nieprawidłowo	Całkowicie otwórz dźwignię, wyjmij adapter i włóż go ponownie.
Świeci się ikona odkamieniania 	Urządzenie wymaga odkamieniania. Alarm ten włącza się automatycznie po zaparzeniu 50 l kawy lub po 5000 s pienia mleka.	Przeczytaj instrukcję odkamieniania
Kawa nie jest wystarczająco gorąca	Zimna filiżanka na kawę	Podgrzej filiżankę, nalewając do niej ciepłej wody.
	Nie przeprowadzono odkamieniania	Przeprowadź odkamienianie urządzenia
Słabe pienienie mleka	Nieprawidłowy rodzaj mleka	Użyj zimnego (4 stopnie) chudego lub półtłustego mleka krowiego.
	Nieprawidłowo włożony pojemnik na mleko	Prawidłowo zamontuj pojemnik na mleko, upewniając się, że wszystkie elementy są prawidłowo złożone
	Pojemnik nie został opłukany po ostatnim użyciu	Opłucz pojemnik po każdym przygotowaniu mleka
	Nie przeprowadzono odkamieniania	Przeprowadź odkamienianie urządzenia
Kawa wypływa powoli	Przepływ zależy od rodzaju kawy	Wybierz grubszy stopień mielenia lub inny rodzaj kawy w kapsułkach
	Nie przeprowadzono odkamieniania	Przeprowadź odkamienianie urządzenia

## DANE TECHNICZNE PRODUKTU

220-240V~ 50-60Hz,1150-1350W

## POMOC TECHNICZNA I CZĘŚCI ZAMIENNE

Aby uzyskać pomoc techniczną, odwiedź stronę obsługi klienta/pomocy technicznej w naszej witrynie **wilfa.com**. Znajdziesz tam często zadawane pytania, listy części zamiennych, porady i wskazówki oraz wszystkie dane kontaktowe.

## MOŻLIWOŚĆ RECYKLINGU



Ten znak wskazuje, że w Unii Europejskiej to urządzenie nie może być wyrzucane wraz z odpadami z gospodarstw domowych. Aby zapobiec możliwemu skażeniu środowiska lub zagrożeniom dla zdrowia ludzi z uwagi na niekontrolowaną utylizację odpadów, należy odpowiedzialnie przekazać je do recyklingu w celu promocji zrównoważonej gospodarki zasobami materiałowymi w zakresie ponownego użycia. Aby pozbyć się urządzenia po okresie eksploatacji, należy skorzystać z właściwego punktu zbiórki lub skontaktować się ze sprzedawcą, od którego kupiono produkt. W ten sposób produkt zostanie bezpłatnie przekazany do recyklingu bezpiecznego dla środowiska.



## GWARANCJA

Firma Wilfa obejmuje ten produkt 5-letnią gwarancją od daty zakupu. Gwarancja obejmuje wady produkcyjne lub usterki wynikłe w okresie gwarancji. W przypadku roszczeń z tytułu gwarancji dowodem dla sprzedawcy jest paragon lub inny dokument potwierdzający zakup.

Gwarancja obejmuje wyłącznie produkty zakupione i używane na potrzeby indywidualnych gospodarstw domowych. Komercyjna eksploatacja produktu powoduje unieważnienie gwarancji. Gwarancja zostanie unieważniona w przypadku niewłaściwego używania produktu, niedbałości, postępowania niezgodnego z instrukcjami podanymi przez firmę Wilfa, a także w przypadku modyfikacji produktu lub jego nieautoryzowanej naprawy. Gwarancja nie obejmuje ponadto normalnego zużycia, użycia niezgodnego z przeznaczeniem, braku konserwacji, podłączenia do nieprawidłowego napięcia elektrycznego oraz:

- Przeciążenia produktu
- Usuwanie kamienia niezgodne z instrukcją obsługi
- Uszkodzeń szkła
- Części, które zużywają się w wyniku normalnej eksploatacji
- Części, które należy regularnie wymieniać (np. filtr, akumulator itp.)

Instrukcja obsługi jest także dostępna na naszej stronie internetowej  
[wilfa.com](http://wilfa.com)

PL

FR

## SOMMAIRE

---

80	CONSIGNES DE SÉCURITÉ
84	APERÇU DU PRODUIT
85	AVANT UTILISATION
85	UTILISATION
86	PROGRAMMATION DE LA QUANTITÉ
86	NETTOYAGE ET ENTRETIEN
87	DÉPANNAGE
89	CARACTÉRISTIQUES DU PRODUIT
89	ASSISTANCE ET PIÈCES DÉTACHÉES
89	RECYCLAGE
89	GARANTIE

## CONSIGNES GÉNÉRALES DE SÉCURITÉ

Ces précautions de sécurité importantes font partie intégrante de l'appareil. Veuillez les lire attentivement avant la première utilisation de l'appareil. Vous pouvez conserver ces instructions pour les consulter ultérieurement ou les transmettre à d'autres utilisateurs.

L'appareil est conçu pour un usage domestique et ne doit être utilisé que conformément à ce mode d'emploi.

Manipulez toujours avec précaution et avertissez les autres utilisateurs du danger potentiel.

**DANGER :** Une mauvaise utilisation de l'appareil peut entraîner des blessures !

- Vérifiez que la tension secteur indiquée sur la plaque signalétique correspond à l'alimentation électrique locale.
- Déroulez et tendez le cordon d'alimentation avant d'utiliser l'appareil.
- Placez l'appareil sur une surface plate et stable.
- L'appareil doit être utilisé et posé sur une surface stable.
- Débranchez l'appareil de la prise secteur dans les conditions suivantes :
  - Avant de retirer des pièces de l'appareil ou d'en réinstaller sur l'appareil.
  - Avant le nettoyage ou l'entretien
  - Lorsque l'appareil ne fonctionne pas correctement
  - Après utilisation de l'appareil
- Videz et nettoyez le réservoir d'eau si l'appareil n'est pas utilisé pendant une durée prolongée.



- Laissez refroidir l'appareil avant de poser ou de retirer des pièces, ou de le nettoyer.
- Utilisez toujours de l'eau fraîche et froide pour préparer le café. L'eau chaude ou un autre liquide peuvent endommager la machine à café.
- Si le cordon d'alimentation est endommagé, le faire remplacer par le fabricant ou un technicien de service ou une autre personne dotée de compétences similaires pour éviter un danger.
- Utilisez le moulin uniquement pour moudre les grains de café.
- Toujours débrancher l'appareil du secteur s'il doit rester sans surveillance, et avant tout assemblage, désassemblage et nettoyage.
- Il faut interdire aux enfants de jouer avec l'appareil.
- Cet appareil n'est pas destiné à être utilisé par des enfants. Tenir l'appareil et son cordon hors de portée des enfants.
- Ce produit est réservé à un usage ménager.
- Afin d'éviter tout danger dû à une réinitialisation involontaire du disjoncteur thermique, cet appareil ne doit pas être alimenté par un dispositif de commutation externe, tel qu'une minuterie, ou raccordé à un circuit qui est régulièrement mis sous et hors tension par l'entreprise de distribution.
- Cet appareil peut être utilisé par des enfants à partir de huit ans, s'ils sont sous la surveillance d'un adulte ou ont reçu des instructions sur l'utilisation sûre de l'appareil, et s'ils ont conscience des risques inhérents. Les enfants ne doivent pas procéder au nettoyage et à

la maintenance de l'appareil, sauf s'ils ont plus de huit ans et sont surveillés par un adulte. Maintenir l'appareil et son cordon hors de portée des enfants âgés de moins de huit ans.

- Cet appareil peut être utilisé par des personnes en situation de handicap physique, mental ou sensoriel ou encore manquant de connaissances et d'expérience, si elles sont surveillées ou ont reçu des instructions sur l'utilisation sûre de la machine, et si elles ont conscience des risques inhérents.
- Interdiction aux enfants de jouer avec l'appareil.
- N'utilisez pas de rallonge électrique sans l'approbation de l'autorité compétente.
- Ne laissez pas l'appareil sans surveillance tant qu'il est branché au secteur.
- N'utilisez pas l'appareil à l'extérieur.
- N'utilisez pas l'appareil pour une application différente de celle à laquelle il est destiné.
- Assurez-vous que le cordon d'alimentation ne pend pas du rebord d'une table ou d'un comptoir ou n'entre en contact avec des surfaces chaudes.
- N'utilisez pas l'appareil et ne le placez pas sur une surface humide ou chaude.
- N'utilisez pas l'appareil si le bac collecteur n'est pas correctement positionné.
- Ne plongez pas l'appareil dans l'eau, ni dans aucun autre liquide.
- N'utilisez pas l'appareil si l'une de ses pièces est endommagée.

- N'utilisez pas l'appareil s'il ne fonctionne pas correctement.
- Ne débranchez pas l'appareil en tirant par le cordon.
- Ne placez pas le cordon sur le bord tranchant d'un objet.
- N'essayez pas d'ouvrir le corps principal ou de démonter des pièces de l'appareil, car il n'y a aucune pièce réparable à l'intérieur.
- L'appareil se nettoie normalement après utilisation et n'est pas destiné à être immergé dans l'eau pour le nettoyage et l'appareil ne doit pas être immergé.
- Il est déconseillé d'utiliser des accessoires non fournis dans la boîte. Cela peut être dangereux et doit être évité.
- Ne placez pas l'appareil sur ou près d'un brûleur à gaz chaud ou électrique ou dans un autre four chaud.
- N'utilisez pas la fonction eau chaude en continu pour plus d'un réservoir d'eau.
- Ne placez pas dans une armoire pendant l'utilisation.

# APERÇU DU PRODUIT

## PRODUIT

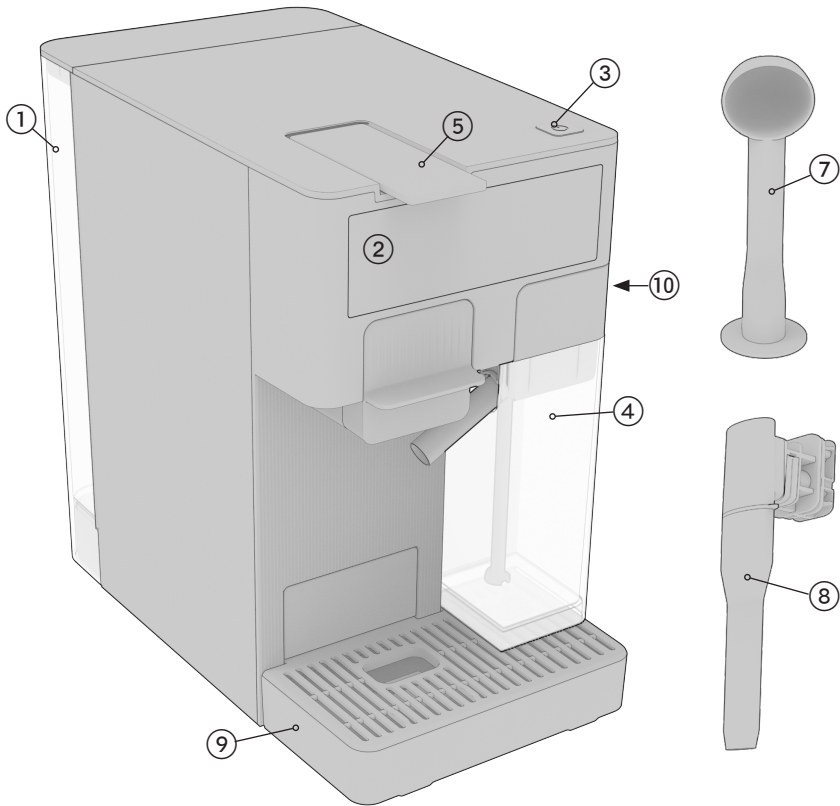

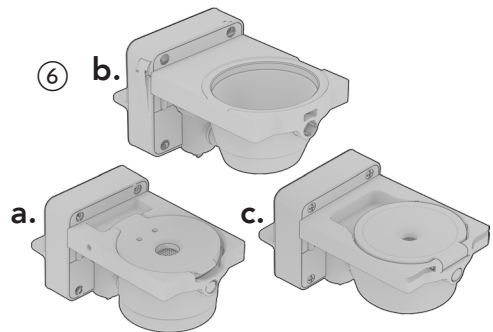

FR

1. Réservoir d'eau
2. Écran
3. Bouton marche/arrêt
4. Récipient de lait
5. Levier
6. Adaptateur
  - a. Adaptateur de café moulu
  - b. Adaptateur Dolce gusto
  - c. Adaptateur d'origine Nespresso
7. Cuillère/doseur
8. Buse pivotante
9. Bac collecteur
10. Panneau latéral

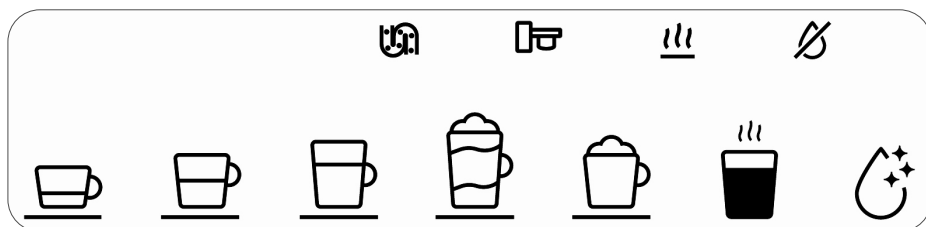



## AVANT UTILISATION

- Retirez tous les autocollants, le film de protection et le plastique de l'appareil.
- Placez-le sur une surface plane et stable.
- Nettoyez soigneusement le récipient à lait.
- Rincez le réservoir d'eau et remplissez-le d'eau fraîche jusqu'au repère max.
- Appuyez sur le bouton marche/arrêt. Attendez que le témoin de préchauffage s'éteigne. 
- Placez un grand récipient sous le distributeur de café et appuyez sur le grand bouton de café. 

Répétez l'opération trois fois ou du moins jusqu'à ce que le réservoir d'eau soit vide.

## UTILISATION

Pour une meilleure expérience, achetez les accessoires espresso Wilfa sur [Wilfa.com](http://Wilfa.com).

### CAPSULE

Il existe deux types de capsules que vous pouvez utiliser avec les adaptateurs : Dolce gusto et Nespresso Original.

1. Choisissez la capsule de café de votre choix et placez-la dans l'adaptateur adéquat.
2. Relevez complètement le levier et insérez l'adaptateur. Fermez le levier.
3. Placez une tasse sous le distributeur de café.
4. Appuyez sur la touche de café préférée.

### CAFÉ MOULU

Nous vous recommandons d'utiliser environ 8 à 10 grammes de grains de café. Moulez-les à la taille d'un espresso.

1. Placez le café moulu dans le panier de l'adaptateur.
2. Appuyez fermement sur le café au moyen du doseur. Elle ne doit pas dépasser la ligne max.
3. Relevez complètement le levier. Insérez l'adaptateur dans la machine à café. Fermez le levier.
4. Placez une tasse sous le distributeur de café.
5. Appuyez sur la touche de café préférée.

### CAPPUCCINO ET LATTE

Placez l'adaptateur avec le café de votre choix (capsule ou café moulu) dans l'appareil.

Le café recommandé est le ristretto ou l'espresso.

1. Remplissez le récipient de lait jusqu'au repère max.
2. Appuyez sur le bouton cappuccino ou latte.

Cappuccino Les proportions recommandées sont 50 ml de café et 120 ml de lait.

Latte macchiato : Les proportions recommandées sont 50 ml de café et 220 ml de lait.

### VAPEUR DE LAIT

1. Appuyez sur le panneau latéral pour l'ouvrir. Retirez la lance à vapeur.
2. Insérez la buse dans la fente. Assurez-vous qu'elle est complètement insérée, sinon elle peut tomber pendant la cuisson à la

vapeur.

Une fois qu'elle est installée, cette icône apparaît à l'écran: 

3. Remplissez un pichet de lait, placez l'extrémité de la buse pivotante dans le lait.
4. Appuyez sur l'icône du lait. Il préchauffera avant de commencer à cuire à la vapeur.
5. Appuyez à nouveau sur l'icône du lait pour arrêter la formation de mousse.

## ÉCONOMIE D'ÉNERGIE

Après 10 minutes d'inactivité, l'appareil passe en mode économie d'énergie.

## PROGRAMMATION DE LA QUANTITÉ

### RÉGLER LE VOLUME DU CAFÉ

Le volume peut être réglé entre 25 et 250 ml.

1. Soulevez le levier et insérez l'adaptateur avec le café de votre choix.
2. Appuyez et maintenez enfoncé le bouton jusqu'à atteindre le volume souhaité. Relâchez le bouton.

FR

Le montant choisi est enregistré automatiquement. Lorsque vous l'utilisez à nouveau, la taille du gobelet est mémorisée.

### RÉGLEZ LE VOLUME DE LAIT

Utilisez le récipient à lait. Assurez-vous qu'il soit correctement installé. Nous vous recommandons de remplir le récipient d'eau afin de ne pas gaspiller de lait.





1. Soulevez le levier et insérez l'adaptateur sans café.
2. Appuyez sur le bouton (Cappuccino ou latte macchiato) et maintenez-le enfoncé jusqu'à ce que le volume de lait souhaité soit atteint. Relâchez le bouton. Le volume choisi est enregistré automatiquement.

La quantité de lait est économisée jusqu'à la prochaine fois que vous choisissez le même café (Cappuccino ou Latte).

## RÉTABLIR LES RÉGLAGES D'USINE

Si vous souhaitez réinitialiser les quantités aux réglages d'usine :

1. Appuyez sur le bouton marche/arrêt. Attendez le préchauffage.
2. Appuyez simultanément sur les touches espresso et lungo pendant 5 secondes.
3. La machine émet 2 bips et les icônes de boissons à l'écran clignotent pendant 5 secondes, ce qui indique que les réglages d'usine sont rétablis.

TYPE DE CAFÉ		QUANTITÉ
Espresso		50ml
Café long		100ml
Grand café		150ml
Cappuccino		170 ml (50 ml de café et 120 ml de lait)
Latte Macchiato		270 ml (50 ml de café et 220 ml de lait)

## NETTOYAGE ET ENTRETIEN

### RÉCIPIENT DE LAIT PROPRE

1. Démontez le récipient à lait. Rincez à l'eau chaude. Éliminez tous les résidus visibles avec une éponge.
2. Faites tremper toutes les pièces dans de l'eau chaude (40 °C) pendant 30 minutes. Veuillez ne pas laver au lave-vaisselle.
3. Rincez abondamment. Assurez-vous que l'entrée est propre. N'utilisez pas de matériaux abrasifs susceptibles d'endommager la surface du récipient.
4. Séchez toutes les pièces avec une serviette, un chiffon ou du papier propre et remontez-les.

### BUSE PIVOTANTE

1. Démontez la buse pivotante. Retirez la coque en acier inoxydable et retirez le tube intérieur noir en le tournant vers le déverrouillage et en le tirant.



- Nettoyez les pièces à l'eau chaude. Veuillez ne pas laver au lave-vaisselle.
- Séchez toutes les pièces et remontez-les.

### DÉTARTRAGE

Remplissez le réservoir d'eau jusqu'au repère MAX. Versez le détartrant dans le réservoir d'eau.

**Utilisez un récipient d'une capacité supérieure à 1,6 L lors du détartrage.**

**Videz-le avant de commencer la 2ème phase.**

- Une fois la machine préchauffée, appuyez sur le bouton de nettoyage automatique et maintenez-le enfoncé pendant 5 secondes. 
- Appuyez sur le bouton espresso pour lancer le cycle de 1ère phase. 
- Une fois la 1ère phase terminée, l'icône Lungo s'allume. Appuyez pour lancer la 2ème phase. 
- Lorsque la 2ème phase est terminée, la machine repasse en fonctionnement normal.

### NETTOYAGE ET ENTRETIEN QUOTIDIEN

N'utilisez pas de produits de nettoyage ou de solvants puissants. Utilisez un chiffon humide et un détergent doux pour nettoyer la surface de la machine.



Ne placez aucun composant dans le lave-vaisselle.

De la condensation peut se former et l'eau peut se répandre dans le bac collecteur. Videz-le et nettoyez le plateau avant qu'il ne déborde.

Soulevez le levier, retirez toute la capsule ou le café moulu des adaptateurs. Retirez le bac collecteur, videz-le et rincez-le. Retirez le réservoir d'eau et rincez-le à l'eau avant de le remplir d'eau fraîche pour l'utiliser. Insérez l'adaptateur, fermez le levier, placez un récipient sous le distributeur de café et appuyez sur le bouton Lungo pour rincer la machine.

Ne stockez pas la machine dans un environnement froid, car cela pourrait geler l'eau dans la machine et causer des dommages et des fuites.

## DÉPANNAGE

PROBLÈME	ANOMALIE	SOLUTION
L'icône de réservoir d'eau vide est allumée 	Le réservoir d'eau est vide	Remplissez le réservoir d'eau à l'eau fraîche. Ne dépassez pas cette ligne MAX.
L'icône de l'adaptateur est allumée 	L'adaptateur n'est pas en place ou n'est pas placé correctement	Ouvrez complètement le levier, retirez l'adaptateur avant de le réinsérer.
L'icône de détartrage est allumée 	La machine doit être détartrée. Cette alarme s'éteint automatiquement après 50 l d'infusion de café ou 5 000 s d'infusion de lait.	Lisez les instructions de détartrage
Le café n'est pas assez chaud	Tasse à café froide	Préchauffez la tasse à café à l'eau chaude.
	Pas détartré(e)	Détartrez la machine

FR

La qualité de la mousse de lait n'est pas suffisante	Type de lait incorrect	Utilisez du lait de vache écrémé ou demi-écrémé froid (4 degrés).
	Boîte de lait mal placée	Installez correctement la boîte de lait, assurez-vous que tous les composants sont correctement assemblés
	Non rincé après la dernière utilisation	Rinçage après chaque préparation de lait
	Pas détartré(e)	Détartrez la machine
Le café sort lentement	Le débit dépend de la variété de café	Choisissez un réglage de mouture plus dur ou un autre type de capsule de café
	Pas détartré(e)	Détartrez la machine



## CARACTÉRISTIQUES DU PRODUIT

220-240V~ 50-60Hz,1150-1350W

## ASSISTANCE ET PIÈCES DÉTACHÉES

Pour obtenir de l'aide, consulter le site **wilfa.com** et la page de notre service client/d'assistance. Cette page propose des réponses aux questions les plus fréquentes, des informations sur les pièces détachées, des conseils et astuces ainsi que toutes nos coordonnées.

## RECYCLAGE



Ce marquage indique que la mise au rebut de ce produit avec les déchets ménagers est proscrite dans toute l'Union européenne.

Pour éviter tout effet négatif sur l'environnement ou la santé humaine en raison d'une élimination inadéquate des déchets, recycler l'appareil de manière responsable, afin d'encourager la réutilisation durable des ressources matérielles. Pour retourner l'appareil usagé, recourir aux systèmes de retour et de collecte ou contacter le revendeur auprès duquel le produit a été acheté. Celui-ci pourra reprendre le produit pour un recyclage gratuit, respectueux de l'environnement.



## GARANTIE

Wilfa offre une garantie de 5 ans sur ce produit à compter de la date d'achat. La garantie prend en charge les anomalies ou défauts de production survenant durant la période de garantie. Le reçu d'achat constitue votre preuve d'achat pour le revendeur en cas de recours à la garantie.

La garantie n'est valide que sur les produits achetés et utilisés pour un usage domestique. Elle n'est pas valide en cas d'utilisation commerciale du produit. La garantie ne s'applique pas en cas de mauvaise utilisation du produit, de négligence, de non-respect des consignes de Wilfa, de modification ou de réparation non autorisée. La garantie ne s'applique pas non plus en cas d'usure naturelle du produit, de mauvaise utilisation, de défaut d'entretien ou d'utilisation d'une tension électrique non adaptée ou :

- En cas de surcharge du produit
- Pas de détartrage conformément au manuel d'instruction
- Dommages survenus sur le verre
- Aux pièces concernées par une usure naturelle
- Aux pièces devant être remplacées régulièrement (par exemple, filtre, batterie, etc.)

Cette notice d'utilisation est également disponible sur notre site Web : [wilfa.com](http://wilfa.com)

FR

IT

## SOMMARIO

---

92	ISTRUZIONI DI SICUREZZA
96	PANORAMICA DEL PRODOTTO
97	PRIMA DELL'UTILIZZO
97	USO
98	PROGRAMMAZIONE DELLA QUANTITÀ
98	PULIZIA E MANUTENZIONE
99	RISOLUZIONE DEI PROBLEMI
101	SPECIFICHE DEL PRODOTTO
101	ASSISTENZA E RICAMBI
101	RICICLABILITÀ
101	GARANZIA

## ISTRUZIONI DI SICUREZZA

Queste importanti precauzioni di sicurezza sono una parte essenziale dell'apparecchio. Leggere attentamente tutte le istruzioni prima di utilizzare l'apparecchio per la prima volta. Le istruzioni possono essere conservate per riferimento futuro o consegnate ad altri utenti.

L'apparecchio è concepito per l'uso domestico e può essere utilizzato solo in conformità alle presenti istruzioni per l'uso.

Maneggiare sempre con cautela e avvertire gli altri utenti del potenziale pericolo.

**PERICOLO:** L'uso improprio dell'apparecchio può causare lesioni!

- Verificare che la tensione di rete indicata sulla targhetta corrisponda all'alimentazione elettrica locale.
- Srotolare e raddrizzare il cavo di alimentazione prima di utilizzare l'apparecchio.
- Posizionare l'apparecchio su una superficie stabile e sicura.
- L'apparecchio deve essere utilizzato e appoggiato su una superficie stabile.
- Scollegare l'apparecchio dalla rete elettrica nelle seguenti condizioni:
  - Prima di rimuovere o rimontare qualsiasi parte dell'apparecchio.
  - Prima della pulizia o della manutenzione
  - Quando l'apparecchio non funziona correttamente
  - Dopo avere utilizzato l'apparecchio
- Svuotare e pulire il serbatoio dell'acqua se

l'apparecchio non viene utilizzato per un lungo periodo di tempo.

- Lasciare raffreddare prima di applicare o rimuovere i componenti e prima di pulire l'apparecchio.
- Per preparare il caffè utilizzare sempre acqua fresca e fredda. L'acqua calda o altri liquidi possono danneggiare la macchina del caffè.
- Se il cavo di alimentazione è danneggiato, la sostituzione spetta al produttore, a un suo addetto alla riparazione o a un tecnico analogamente qualificato al fine di evitare pericoli.
- Utilizzare il macinacaffè solo per macinare i chicchi di caffè.
- Scollegare sempre l'apparecchio dall'alimentazione se viene lasciato incustodito e prima del montaggio, dello smontaggio o della pulizia.
- I bambini non devono giocare con l'apparecchio.
- Questo apparecchio non deve essere utilizzato dai bambini. Tenere l'apparecchio e il relativo cavo fuori dalla portata dei bambini.
- Questo apparecchio è destinato esclusivamente all'uso domestico.
- Per evitare pericoli dovuti al ripristino involontario della protezione termica, questo apparecchio non deve essere alimentato tramite un dispositivo di commutazione esterno, come un timer, o collegato a un circuito che viene regolarmente acceso e spento dall'utenza.
- L'apparecchio può essere utilizzato da bambini di età non inferiore a 8 anni purché siano sorvegliati o abbiano ricevuto istruzioni concernenti l'uso sicuro

dell'apparecchio e ne comprendano i pericoli. La pulizia e la manutenzione da parte dell'utente non devono essere effettuate da bambini, a meno che non abbiano più di 8 anni e siano supervisionati. Tenere l'apparecchio e il relativo cavo fuori dalla portata dei bambini di età inferiore a 8 anni.

- L'apparecchio può essere utilizzato da persone con ridotte capacità fisiche, sensoriali, mentali, o prive di esperienza o della necessaria conoscenza, purché siano sorvegliate o abbiano ricevuto istruzioni relative all'uso sicuro dell'apparecchio e ne comprendano i pericoli.
- I bambini non devono giocare con l'apparecchio.
- Non utilizzare un set di cavi di prolunga a meno che non sia approvato dall'autorità competente.
- Non lasciare l'apparecchio incustodito quando è collegato alla rete elettrica.
- Non utilizzare il dispositivo all'aperto.
- Non utilizzare l'apparecchio per scopi diversi da quelli previsti.
- Non lasciare che il cavo sporga dal bordo del tavolo o dal piano di lavoro ed evitare che entri in contatto con superfici calde.
- Non utilizzare o posizionare l'apparecchio su superfici umide o calde.
- Non utilizzare l'apparecchio se la vaschetta di gocciolamento non è posizionata correttamente.
- Non immergere l'apparecchio in acqua o altri liquidi.
- Non utilizzare l'apparecchio in caso di parti danneggiate.
- Non utilizzare l'apparecchio se non funziona correttamente.

- Non scollegare l'apparecchio tirando il cavo di alimentazione.
- Non posizionare il cavo su un bordo tagliente di un oggetto.
- Non tentare di aprire il corpo principale o di smontare alcuna parte dell'apparecchio, all'interno non sono presenti parti riparabili.
- L'apparecchio si pulisce normalmente dopo l'uso e non è destinato ad essere immerso in acqua per la pulizia, pertanto evitare di immergerlo.
- Si sconsiglia l'uso di accessori non inclusi nella confezione. Può essere pericoloso e deve essere evitato.
- Non posizionare l'apparecchio sopra o vicino a un fornello a gas o elettrico o in un forno caldo.
- Non utilizzare la funzione acqua calda in modo continuo per più di un serbatoio.
- Non collocare all'interno di mobili durante l'uso.

# PANORAMICA DEL PRODOTTO

## PRODOTTO

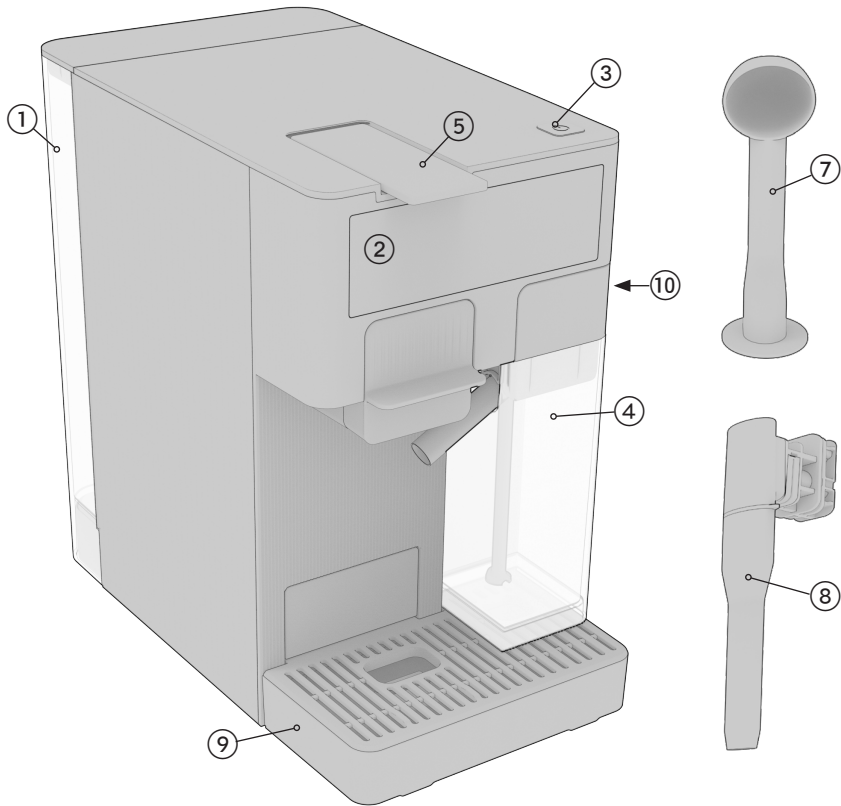

IT

1. Serbatoio dell'acqua
2. Display
3. Pulsante ON/OFF:
4. Contenitore latte
5. Leva
6. Adattatore
  - a. Adattatore caffè macinato
  - b. Adattatore Dolce gusto
  - c. Adattatore originale Nespresso
7. Cucchiaino/pressacaffè
8. Vaporizzatore
9. Vaschetta di raccolta
10. Pannello laterale

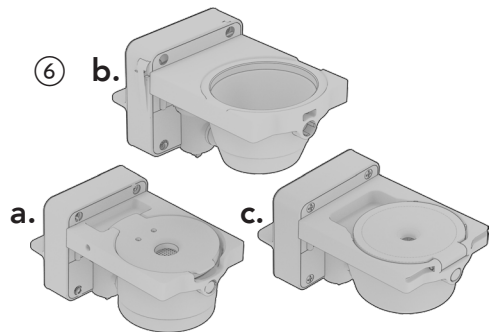



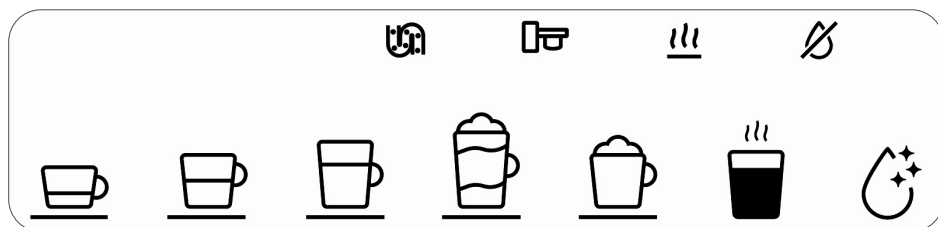

## DISPLAY



### PRIMA DELL'UTILIZZO

- Rimuovere tutti gli adesivi, la pellicola protettiva e la plastica dall'apparecchio.
- Posizionarlo su una superficie piana e stabile.
- Pulire accuratamente il contenitore del latte.
- Sciacquare il serbatoio dell'acqua e riempirlo con acqua pulita fino alla tacca max.
- Premere il pulsante On/Off. Attendere che la spia di preriscaldamento si spenga. 
- Collocare un contenitore grande sotto l'erogatore di caffè e premere il pulsante del caffè grande. 

Ripetere tre volte o fino a quando il serbatoio dell'acqua non è vuoto.

### USO

Per un'esperienza migliore, acquistare gli accessori espresso Wilfa su [Wilfa.com](http://Wilfa.com).

#### CAPSULA

Esistono due tipi di capsule che possono essere utilizzate con gli adattatori: Dolce gusto e Nespresso Original.

1. Scegliere la capsula di caffè desiderata e inserirla nell'adattatore corretto.
2. Sollevare completamente la leva e inserire l'adattatore. Abbassare la leva.
3. Posizionare una tazza sotto l'erogatore di caffè.
4. Premere il tasto del caffè preferito.

#### CAFFÈ MACINATO

Si consiglia di utilizzare circa 8-10 grammi di chicchi di caffè. Macinarli fino a ottenere le dimensioni di un espresso.

1. Mettere il caffè macinato nel cestello dell'adattatore.
2. Usare il pressacaffè per spingere saldamente il caffè. Non deve superare la linea massima.
3. Sollevare completamente la leva. Inserire l'adattatore nella macchina del caffè. Abbassare la leva.
4. Posizionare una tazza sotto l'erogatore di caffè.
5. Premere il tasto del caffè preferito.

#### CAPPUCCINO E LATTE

Inserire l'adattatore con il caffè desiderato (capsula o caffè macinato) nell'apparecchio.

Il caffè consigliato è ristretto o espresso.

1. Riempire il contenitore del latte fino alla linea max.
2. Premere il tasto Cappuccino o Latte.

Cappuccino: Le proporzioni consigliate sono 50 ml di caffè e 120 ml di latte.

Latte macchiato: Le proporzioni consigliate sono 50 ml di caffè e 220 ml di latte.

#### SCHIUMA DI LATTE

1. Premere il pannello laterale per aprirlo. Estrarre il vaporizzatore.
2. Inserire l'asta nella fessura. Assicurarsi che sia completamente inserito, altrimenti potrebbe cadere durante la vaporizzazione.

Una volta installato, sul display apparirà questa icona: 

3. Riempire un bricco di latte, inserire la punta dell'asta del vaporizzatore nel latte.
4. Premere l'icona del latte. Si preriscalda prima di iniziare a produrre vapore.
5. Premere nuovamente l'icona del latte per arrestare la formazione di schiuma.

#### RISPARMIO ENERGETICO

Dopo 10 minuti di inattività, l'unità entra in modalità di risparmio energetico.

## PROGRAMMAZIONE DELLA QUANTITÀ

### IMPOSTARE IL VOLUME DEL CAFFÈ

Il volume può essere regolato da 25 a 250 ml.

1. Sollevare la leva e inserire l'adattatore con il caffè desiderato.
2. Tenere premuto il pulsante fino al raggiungimento del volume desiderato. Rilasciare il pulsante.

Il volume selezionato viene memorizzato automaticamente. Quando lo si riutilizza, la misura della tazza è memorizzata.

### IMPOSTARE IL VOLUME DEL LATTE

Utilizzare il contenitore del latte. Assicurarsi che tutto sia montato correttamente. Si consiglia di riempire il contenitore con acqua per non sprecare latte.

1. Sollevare la leva e inserire l'adattatore senza caffè.
2. Tenere premuto il pulsante (Cappuccino o Latte macchiato) fino a raggiungere il volume di latte desiderato. Rilasciare il pulsante. Il volume selezionato viene memorizzato automaticamente.

La quantità di latte viene tenuta da parte fino alla successiva scelta dello stesso caffè (Cappuccino o Latte).

### RIPRISTINO DELLE IMPOSTAZIONI DI FABBRICA

Se si desidera ripristinare le quantità alle impostazioni di fabbrica:

1. Premere il pulsante On/Off. Attendere il

termine del preriscaldamento.

2. Premere contemporaneamente i tasti Espresso e Lungo per 5 secondi.
3. La macchina emette 2 segnali acustici e le icone delle bevande sul display lampeggiano per 5 secondi, a indicare che è stata ripristinata.

TIPO DI CAFFÈ		QUANTITÀ
Espresso		50ml
Caffè lungo		100ml
Caffè grande		150ml
Cappuccino		170 ml (50 ml di caffè e 120 ml di latte)
Latte macchiato		200 ml (50 ml di caffè e 220 ml di latte)

## PULIZIA E MANUTENZIONE

### PULIZIA DEL CONTENITORE PER LATTE

1. Smontare il contenitore del latte. Sciacquarlo con acqua calda. Rimuovere tutti i residui visibili con una spugna.
2. Immergere tutti i componenti in acqua calda (40°C) per 30 minuti. Non lavare in lavastoviglie.
3. Sciacquare accuratamente. Assicurarsi che l'ingresso sia pulito. Non utilizzare materiali abrasivi che possano danneggiare la superficie del contenitore.
4. Asciugare tutte le parti con un asciugamano, un panno o della carta pulita e rimontare.



### ASTA DEL VAPORIZZATORE

1. Smontare l'asta del vaporizzatore. Estrarre il guscio in acciaio inossidabile e rimuovere il tubo interno nero ruotandolo verso lo sblocco e tirandolo.
2. Pulire i componenti in acqua calda. Non lavare in lavastoviglie.
3. Asciugare tutte le parti e rimontarle.

## DECALCIFICAZIONE

Riempire il serbatoio dell'acqua fino alla linea MAX. Versare il decalcificante nel serbatoio dell'acqua.

**Per la decalcificazione, utilizzare un contenitore più grande di 1,6 l. Svutarlo prima di avviare la seconda fase.**

1. Dopo il preriscaldamento della macchina, tenere premuto il pulsante di pulizia automatica  per 5 secondi.
2. Premere il pulsante Espresso  per avviare il ciclo della 1a fase.
3. Al termine della 1a fase, l'icona Lungo  si accende. Premere per avviare la 2a fase.
4. Al termine della 2a fase, la macchina ritorna al funzionamento normale.

## PULIZIA E MANUTENZIONE GIORNALIERE

Non utilizzare detergenti aggressivi o solventi.

Utilizzare un panno umido e un detergente delicato per pulire la superficie della macchina.

Non lavare i componenti in lavastoviglie.

Potrebbe esserci condensa e l'acqua potrebbe finire nella vaschetta di raccolta. Svuitarla e pulire il vassoio prima che trabocchi.

Sollevarla la leva, estrarre tutta la capsula o il caffè macinato dagli adattatori. Rimuovere la vaschetta di raccolta, svuitarla e risciacquarla. Rimuovere il serbatoio dell'acqua e sciacquarlo con acqua prima di riempirlo con acqua pulita per l'uso. Inserire l'adattatore, chiudere la leva, posizionare un contenitore sotto l'erogatore di caffè e premere il pulsante Lungo per risciacquare la macchina.

Non conservare la macchina in un ambiente freddo, in quanto potrebbe congelare l'acqua nella macchina e causare danni e perdite.

## RISOLUZIONE DEI PROBLEMI

PROBLEMA	GUASTO	SOLUZIONE
L'icona del serbatoio vuoto dell'acqua è accesa 	Il serbatoio dell'acqua è vuoto	Riempire il serbatoio dell'acqua con acqua pulita. Non superare la linea MAX.
L'icona dell'adattatore si accende 	L'adattatore non è in posizione o non è posizionato correttamente	Aprire completamente la leva, estrarre l'adattatore e reinserirlo.
L'icona di decalcificazione è accesa 	La macchina deve essere decalcificata. Questo allarme si disattiva automaticamente dopo 50 litri di preparazione del caffè o 5000 s di schiumatura del latte.	Leggere le istruzioni per la decalcificazione
Il caffè non è abbastanza caldo	Tazza di caffè freddo	Preriscaldare la tazza di caffè con acqua calda.
	Non è stata effettuata la decalcificazione	Decalcificare la macchina

<p>La qualità della schiuma di latte non è sufficiente</p>	<p>Tipo di latte errato</p> <p>Il contenitore del latte non è posizionato correttamente</p> <p>Non è stato risciacquato dopo l'ultimo utilizzo</p> <p>Non è stata effettuata la decalcificazione</p>	<p>Utilizzare latte vaccino freddo (4 gradi) scremato o parzialmente scremato.</p> <p>Installare correttamente il contenitore del latte, assicurarsi che tutti i componenti siano assemblati correttamente</p> <p>Risciacquare dopo ogni preparazione a base latte</p> <p>Decalcificare la macchina</p>
<p>Il caffè fuoriesce lentamente</p>	<p>Il flusso dipende dalla varietà di caffè</p> <p>Non è stata effettuata la decalcificazione</p>	<p>Scegli un'impostazione di macinatura più morbida o un altro tipo di capsula di caffè</p> <p>Decalcificare la macchina</p>

## SPECIFICHE DEL PRODOTTO

220-240V~ 50-60Hz,1150-1350W

## ASSISTENZA E RICAMBI

Per ricevere assistenza, visitare il sito **wilfa.com** e consultare la nostra pagina dedicata all'assistenza clienti. In questa sezione è possibile trovare domande frequenti, ricambi, consigli, suggerimenti e tutte le nostre informazioni di contatto.

## RICICLABILITÀ



Questo marchio indica che il prodotto non deve essere smaltito insieme ad altri rifiuti domestici nell'intera area UE. Al fine di evitare possibili danni all'ambiente o alla salute umana derivanti dallo smaltimento incontrollato dei rifiuti, riciclare in modo responsabile allo scopo di promuovere il riutilizzo sostenibile delle risorse materiali. Per restituire un dispositivo dismesso, servirsi dei sistemi di restituzione e raccolta o contattare il rivenditore presso il quale è stato acquistato il prodotto. Questo prodotto può essere smaltito presso un centro di riciclaggio ecologico gratuito.



## GARANZIA

Wilfa rilascia una garanzia di 5 anni su questo prodotto a partire dal giorno dell'acquisto. La garanzia copre i guasti o i difetti di produzione che si verificano durante il periodo di garanzia. La ricevuta d'acquisto funge da prova nei confronti del rivenditore in caso di richiesta di garanzia.

La garanzia è valida solo per i prodotti acquistati e utilizzati in abitazioni private. La garanzia non è valida se il prodotto viene utilizzato per scopi commerciali. La garanzia non è valida se il prodotto viene utilizzato in modo improprio o negligente, se le istruzioni fornite da Wilfa non vengono rispettate, se viene modificato o se viene effettuata una riparazione non autorizzata. La garanzia non è valida anche in caso di normale usura del prodotto, uso improprio, mancanza di manutenzione, uso di tensioni elettriche errate o:

- Sovraccarico del prodotto
- Parti normalmente usurate
- Decalcificazione effettuata in maniera non conforme al manuale di istruzioni
- Danni al vetro
- Componenti di cui si prevede la regolare sostituzione (ad es. filtro, batteria, ecc.)

Il manuale di istruzioni è disponibile anche sul nostro sito web [wilfa.com](http://wilfa.com)

IT



# BEYOND EXPECTATIONS

