

Bestway®

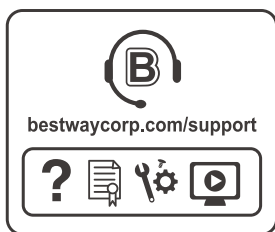

FAST SET™ -BASSINER BRUGERMANUAL

bestwaycorp.com/support

Besøg os på Bestways YouTube-kanal 



ADVARSEL

Glat bunden ud

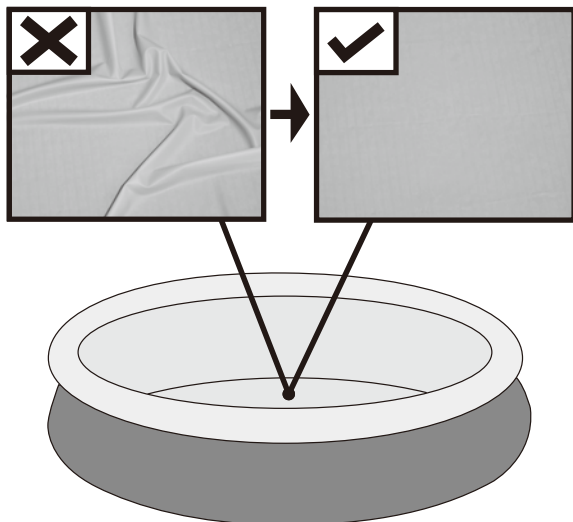

Hæld 2½- 5 cm vand i bassinet for at dække bunden. Når bassinets bund er dækket en smule, glattes folderne ud. Start i midten af bassinet og arbejd dig med uret udad til kanterne.

KOMPONENT-LISTE

BEMÆRK: Nogle af delene er i forvejen monteret på bassinet.

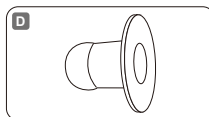
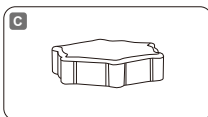
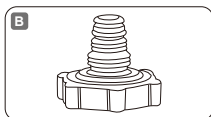
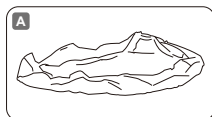

FAST SET™	2.44 m x 61 cm (8' x 24")	2.44 m x 66 cm (8' x 26")	3.05 m x 66 cm (10' x 26")	3.05 m x 76 cm (10' x 30")	3.66 m x 76 cm (12' x 30")
		57448;57449; 57450	57265;57267; 57268	57456;57457; 57458	57266;57269; 57270
A	x1	x1	x1	x1	x1
B	x1	x1	x1	x1	x1
C	x1	x1	x1	x1	x1
D	x2	x2	x2	x2	x2

FAST SET™	3.66 m x 76 cm (12' x 30")	3.96 m x 84 cm (13' x 33")	4.57 m x 84 cm (15' x 33")	4.57 m x 1.07 m (15' x 42")	4.57 m x 1.22 m (15' x 48")
		57443;57444; 57445	57375;57376	57313;57315	57371;57372
A	x1	x1	x1	x1	x1
B	x1	x1	x1	x1	x1
C	x1	x1	x1	x1	x1
D	x2	x2	x2	x2	x2

ADVARSEL

Læs omhyggeligt alle oplysninger i denne brugervejledning og forstå dem, før du installerer og bruger svømmebassinet. Disse advarsler, vejledninger og retningslinjer for sikkerhed behandler visse almindelige sikkerhedsrisici ved afslapning og leg ved vandet, men de kan ikke dække alle risici og farer i alle tilfælde. Vær altid forsigtig, brug almindelig sund fornuft og god dømmekraft, når du nyder enhver form for aktivitet ved vandet. Behold alle oplysninger til senere brug.

Sikkerhed for ikke-svømmere

- Uafbrudt, aktiv og årvågent opsyn med svage svømmere og ikke-svømmere af en kompetent voksen er påkrævet hele tiden (Husk at børn under fem er dem med den højeste risiko for drukneulykker).
- Udpeg en kompetent voksen til at overvære, hver gang det bliver brugt.
- Svage svømmere eller ikke-svømmere skal bære deres personlige beskyttelsesudstyr, når de bruger bassinet.
- Når bassinet ikke er i brug eller ikke er under opsyn, fjernes alt legetøj fra svømmebassinet og dets omgivelser for at undgå at lokke børn til bassinet.

Sikkerhedsinstruktioner

- For at forebygge drukneulykker med børn tilrådes det at sikre adgangen til bassinet med en beskyttelsesanordning. For at forhindre børn i at klatre op over til- og afløbsventilen anbefales det at opsætte en spærring (og sikre alle døre og vinduer, hvor det er relevant) for at forhindre uautoriseret adgang til svømmebassinet.
- Spærringer, bassindækkener, bassinalarmer eller lignende sikkerhedsanordninger er nyttige hjælpemidler, men de erstatter ikke et konstant opsyn af en kompetent voksen.

Sikkerhedsudstyr

- Det anbefales at holde redningsudstyr (f.eks. en redningskrans) ved bassinet.
- Hav en telefon, der fungerer, og en liste med nødtelefonnumre ved bassinet.

Sikker brug af bassinet

- Prøv at opfordre alle brugere, især børn, til at lære at svømme.
- Lær grundlæggende livreddende førstehjælp (kunstigt åndedræt, hjertemassage) og opfrisk denne viden med jævne mellemrum. Dette kan gøre en livreddende forskel i tilfælde af en ulykke.
- Instruer alle brugere af bassinet, også børnene, i hvad de skal gøre i et ulykkestilfælde.
- Spring ikke ud på lavt vand. Dette kan medføre alvorlige skader og livsfare.
- Brug ikke svømmebassinet under indtagelse af alkohol eller medicin, der kan nedsætte din evne til sikker brug af bassinet.
- Når der anvendes bassindækkener, skal de fjernes helt fra vandet, før der gives adgang til bassinet.
- Beskyt brugerne af bassinet mod vandbetvedede sygdomme ved at holde bassin vandet under behandling og ved at praktisere en god hygiejne. Se retningslinjerne for vandbehandling i brugervejledningen.
- Opbevar kemikalier (f.eks. til vandbehandling, rengøring eller desinfektion) uden for børns rækkevidde.
- Brug skiltning som anvist i det følgende. Skiltningen skal opsættes på et iøjnefaldende sted inden for 2 meter fra bassinet.



Hold altid børn under opsyn, når de er i nærheden af bassinet. Ingen dykning

- Aftagelige stiger skal placeres på et vandret underlag.
- Uanset de anvendte materialer, der er anvendt til svømmebassinet, skal de tilgængelige overflader kontrolleres regelmæssigt for at undgå personskader.
- Efterse regelmæssigt bolte og skruer, fjern splinter eller alle skarpe kanter for at undgå skader.
- **FORSIGTIG:** Efterlad ikke det tomte bassin udenfor. Det tomme bassin kan blive deformet og/eller blive blæst væk af vinden.
- Hvis der er en filterpumpe, henvises til vejledningerne i pumpens brugsanvisning.
- **ADVARSEL!** Pumpen kan ikke anvendes, når der er mennesker i bassinet!
- Hvis der er en filterpumpe, henvises til vejledningerne i pumpens brugsanvisning.
- **ADVARSEL!** Brugen af et bassin medfører, at man skal overholde sikkerhedsanvisningerne i vejledningen til betjening og vedligehold. For at forhindre drukneulykker eller andre alvorlige skader, skal man være særligt opmærksom på risikoen for utilsigtede adgang til svømmebassinet for børn under 5 år ved at afspærre adgangen til det og under badning holde dem under konstant opsyn af en voksen.

Læs dette omhyggeligt, og opbevar det til fremtidig brug.

VÆLG DET RIGTIGE STED

Det underlag, der vælges til at opsætte bassinet på, skal overholde følgende tekniske egenskaber:

1. På grund af den samlede vægt af vandet i bassinet og brugerne i bassinet er det yderst vigtigt, at det underlag, der vælges til opstilling af bassinet, er i stand til at bære den samlede vægt og understøtte den jævnt i al den tid, bassinet er opstillet. Når du vælger underlaget, skal du tage højde for, at vandet kan løbe ud af bassinet, når det bruges, eller når det regner. Hvis vandet bløder jordunderlaget op, kan det miste evnen til at bære bassinets vægt.
2. Vi anbefaler at placere bassinet på afstand af alle genstande, som børn kan bruge til at kravle op i bassinet.
3. Placer bassinet ved et tilstrækkeligt stort afløb, som kan klare et overløb eller en tømning af bassinet.
4. Jordunderlaget skal være fladt og jævnt. Hvis jordunderlaget hælder eller er ujævnt, kan det danne en ubalanceret belastning af bassinets opbygning. Denne situation kan beskadige bassin dugens svejninger og bøje rammen. I værste fald kan bassinet kollapse og anrette alvorlige personskader og/eller skader på personlig ejendom.
5. Den valgte overflade skal være fri af alle genstande af enhver slags. På grund af vandets vægt kan enhver genstand under bassinet beskadige eller lave hul i bassinbunden.
6. Den valgte overflade skal være fri for alle arter af aggressive planter eller ukrudt. Sådanne typer af stærk bevoksning kan vokse gennem dugen og forårsage vandlækager. Græs eller anden bevoksning, der kan udvikle lugt eller slim, skal udryddes på opsætningsstedet.

7. Der må ikke være luftledninger eller træer over en valgte placering. Sørg for, at stedet ikke indeholder nedgravede forsyningsrør, ledninger eller kabler af nogen art.
8. Den valgte placering skal være langt fra husets indgange. Placer ikke udstyr, tilbehør eller andre møbler omkring bassinet. Det vand, der løber ud af bassinet under brug eller på grund af et defekt produkt, kan beskadige møblerne inde i huset eller omkring bassinet.
9. Det valgte underlag skal være fladt og uden huller, der kan beskadige dugmaterialet.

Følg den vigtige vejledning ovenfor, når du vælger det rigtige underlag sted til at opstille bassinet. Beskadigede dele af bassinet som følge af, at opsætningsunderlaget og placeringen ikke svarer til vejledningen, betragtes ikke som en fremstillingsfej, og dermed bortfalder garantien og alle krav på service.

Forslag til opsætningsunderlag: Græs, jord, beton og alle andre underlag, der overholder ovenstående opsætningsbetingelser.

Underlag, der frarådes: Mudder, sand, grus, plankedæk, balkoner, indkørsler, platforme, blød/løs jord eller andre underlag, der ikke opfylder ovenstående betingelser.

BEMÆRK: Tjek med den lokale forvaltning vedrørende vedtægter omkring hegn, barrierer, lys og sikkerhedskrav, og sørg for at følge alle love.

BEMÆRK: Hvis der er en filterpumpe, se pumpens manual for instruktioner.

BEMÆRK: Stigen skal passe til bassinets størrelse og må kun bruges til at komme i og op af bassinet. Det er forbudt at overskride stigns tilladte lasteevne. Kontroller jævnligt, om stigen er korrekt samlet.

INSTALLATION

Installationen tager normalt cirka 10 minutter med 2-3 personer eksklusiv jordarbejde og påfyldning. Samlingen af rammebassiner kan klares helt uden værktøj. For at forlænge bassinets levetid er det vigtigt at pudre den øverste kant med talkumpulver før montering. Talkum medfølger ikke men er nemt at anskaffe f.eks. hos materialisten.

FORSIGTIG: Benyt ikke en højtryksslange og pust ikke topringen for meget op, den bør føles en smule hård.

BEMÆRK: Brug ikke forlængerledninger på pumpen.

FORSIGTIG: Træk ikke bassinet hen over jorden, da dette kan skade det.

BEMÆRK: Foden eller bunden af bassinet skal lægges korrekt ud (fladt og uden folder)

BEMÆRK: Varme temperaturer får luft til at udvide ringen og kan forårsage skade. Efterlad plads til udvidelse. Du kan få hjælp eller svar på ofte stillede spørgsmål i support-afsnittet på vores websted www.bestwaycorp.com.

BEMÆRK: Tegningerne er udelukkende til illustrationsbrug. De gengiver måske ikke det aktuelle produkt. Illustrationen er ikke måltro.

VEDLIGEHOLDELSE AF BASSIN

Hvis du ikke overholder vedligeholdelsesinstruktionerne herunder, kan dit og især dine børns helbred være i fare.

Anvendelse af kemikalietabletter (medfølger ikke):

BEMÆRK: Chemconnect eller kemikalieflyder skal anvendes, når du udføre kemisk vedligeholdelse med tabletter. Den købte vare indeholder måske ikke nogen af disse dispensere. I så tilfælde kan den købes på vores websted www.bestwaycorp.com eller hos den nærmeste bassinforhandler.

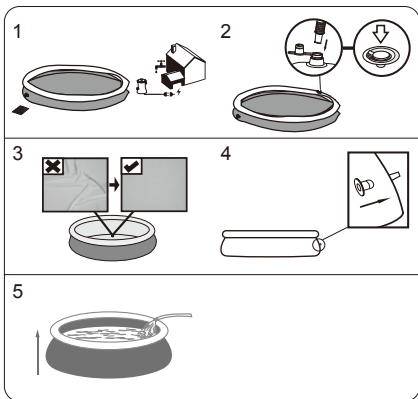

PÅFYLDNING AF VAND PÅ BASSINET

FORSIGTIG: Lad ikke bassinet være uden opsyn, mens der påfyldes vand.

1. Påfyld vand, til væggen står lige op, og vandet står op til svejselelinjen. **OVERFYLD IKKE**, da dette kan forårsage, at bassinet kollapser. I perioder med kraftig regn er det måske nødvendigt at tømme bassinet en smule for at sikre, at vandstanden er korrekt.

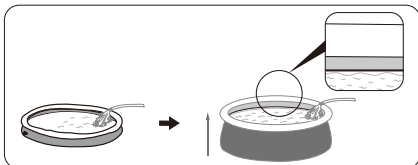

2. Når påfyldningen af bassinet er færdig, kontrolleres, at vandet ikke samles i én side, så det sikres, at bassinet er i niveau.

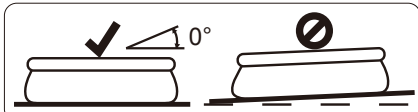

VIGTIGT: Hvis bassinet ikke er i niveau, drænes noget vand, og jorden gøres mere jævn ved at grave til. Forsøg aldrig at flytte bassinet, mens der er vand i, da alvorlig personskade eller skade på bassinet kan forekomme.

ADVARSEL: Bassinet kan indeholde et højt tryk. Hvis dit bassin har buler eller ulige kanter, så er bassinet ikke i niveau, og siderne kan sprænges, så vandet udtømmes, hvilket kan resultere i alvorlig personskade og/eller skade på ejendom.

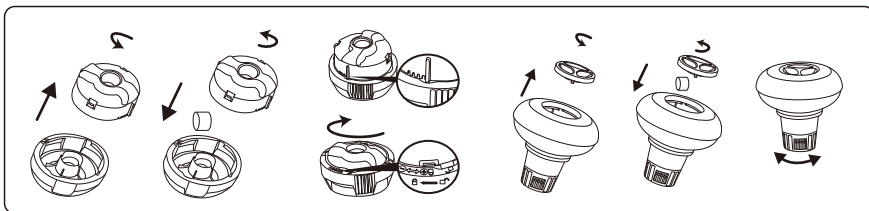

VIGTIGT: Brug ikke granulatabletter og smid ikke tableten direkte i vandet. Kemikalierne kan ansamles på bunden, skade materialet og misfarve PVC'en.

Anvendelse af kemikalievæsker (medfølger ikke):

VIGTIGT: Tilsæt kemikalievæsker i små doser og midt i bassinet for at undgå direkte kontakt mellem kemikalierne og PVC-fladen. Direkte kontakt kan beskadige materialet og misfarve overfladen.

BEMÆRK: Tag den kemikaliedispenser op af bassinet, når dette benyttes.

VIGTIGT: Når vedligeholdelsen af kemikalier er foretaget, og før bassinet benyttes, skal der anvendes et test-sæt (medfølger ikke) for at teste vandets kemi. Vi anbefaler at vedligeholde vandet efter nedenstående tabel.

Parametre	Værdier
Vandets klarhed	Bassinbunden skal kunne ses tydelig
Vandets farve	Der må ikke kunne ses nogen farvning
Uklarhed i FNU/NTU	maks. 1,5 (helst under 0,5)
Nitratkoncentration over påfyldningsvandet i mg/l	maks. 20
Totalt indhold af organisk kulstof (TOC) i mg/l	maks. 4,0
Redoxpotentialene sammenholdt med Ag/AgCl 3,5 m KCl i mV	min. 650
pH-værdi	6,8 til 7,6
Ubundet aktivt klor (uden cyanursyre) i mg/l	0,3 til 1,5
Ubundet klor anvendt sammen med cyanursyre i mg/l	1,0 til 3,0
Cyanursyre i mg/l	maks. 100
Bundet klor i mg/l	maks. 0,5 (helst tæt på 0,0 mg/l)

BEMÆRK: Beskadigelse som er følge af kemisk ubalance er ikke dækket af garantien. Bassin-kemikalier er potentielt giftige og skal behandles med forsigtighed. Der eksisterer alvorlige sikkerhedsrisici i forbindelse med kemiske dampe samt fejlagtig mærkning og opbevaring af kemiske beholdere. Spørg den lokale forhandler af bassintilbehør om flere oplysninger om kemikalievejledelse. Vær meget opmærksom på kemikalieproducentens instruktioner. Beskadigelse af spabadet som resultat af fejlagtig brug af kemikalier samt forkert anvendelse af bassin vandet er ikke dækket af garantien.

VIGTIGT: Et overforbrug af kemikalier kan misfarve de grafiske tryk og punkter på bassinmaterialet. Det kan også beskadige bassindugens struktur.

Sådan holder du dit bassin rent:

1. Kontakt din lokale pool-butik for rådgivning og køb af kemikalier og pH-sæt. En af de vigtigste faktorer for at øge foringens levetid er at sikre vedvarende renhed og sundt vand. Følg venligst nøje instruktionerne fra professionelle teknikere til vandbehandling ved brug af kemikalier.
2. Placér en spand med vand ved siden af bassinet for til at rense brugerens fødder, før der trædes ned i bassinet.
3. Dæk poolen til, når det ikke er i brug.
4. Kig bassinet igennem regelmæssigt for at undgå fastgjort snavs.
5. Kontrollér og vask regelmæssigt filterpatronen.
6. Rens forsigtigt eventuelt skum fra under topringen med en ren klud.
7. Vær forsigtig i tilfælde af regnvand, kontroller, at vandstanden ikke er højere end forventet. I så fald SKAL DU UDLÆSE OVERSKYDENDE VAND.
8. Hvis det regner, kontrollér, at vandniveauet ikke er højere end det anførte niveau. Hvis vandet overstiger det angivne niveau, tømmer bassinet til det anførte niveau.

Med den rigtige vedligeholdelse kan du maksimere dit bassins levetid.

I løbet af brugs-sæsonen for swimmingpoolen, skal filtreringssystemet nødvendigvis tages i brug hver dag, i lang tid til at sikre mindst en fuldstændig fornyelse af vandet rumfang.

BEMÆRK: Pumpen anvendes til at cirkulere vandet rundt og til at filtrere små partikler fra. For at holde dit bassin rent og hygiejnisk, er du også nødt til at tilsætte kemikalier.

REPARATION

I tilfælde af utætheder lappes bassinet med den medfølgende reparationslap med klæbeside til undervandsbrug. Du kan finde vejledningen i de ofte stillede spørgsmål på vores websted, www.bestwaycorp.com.

AFMONTERING

1. Skru hættten på afløbsventilen af mod uret og tag den af.
2. Forbind adapteren med slangen og læg den anden ende af slangen i området, hvor du vil tømme dit bassin. (Undersøg lokale regler om omkring aftømning).
3. Skru kontrolringen af slangeadapteren med uret på afløbsventilen. Dræningsventilen vil være åben, og vandet vil begynde at drænes automatisk. Åbn dræningventilen til maks. position.
4. Luk luften ud af topningen ved at klemme luftventilen.
5. Når luften er lukket helt ud af topningen, trykkes den ned og vippes, så vandet nemt tømmes af. Tøm vandet helt af bassinet.
6. Når aftømningen er færdig, skrues kontrolringen af for at lukke ventilen.
7. Frakobl slangen.
8. Skru toppen tilbage på aftømningsventilen.
9. Lad bassinet lufttørre.

OPBEVARING

1. Fjern alt tilbehør og alle reservedele fra bassinet og opbevar dem rent og tørt.
2. Når bassinet er fuldstændig tørt, drysses det med talkulpulver for at undgå, at bassinet klister sammen. Fold bassinet omhyggeligt.
Hvis bassinet ikke er fuldstændig tørt, kan dette resultere i mug og skader på bassinets dug.
3. Opbevar kant og tilbehør på et tørt sted med en moderat temperatur mellem 5°C og 38°C.
4. I en regnfyldt periode skal bassin og tilbehør også opbevares efter ovenstående instruktioner.
5. Forkert tørring af bassinet kan medføre alvorlig personskade og/eller skade på personlige ejendele.
6. Vi tilråder kraftigt, at bassinet adskilles uden for sæsonen (vintermånederne). Opbevar det på et tørt sted uden for børns rækkevidde.

For support please visit us at:
bestwaycorp.com/support

©2021 Bestway Inflatables & Material Corp.

All rights reserved/Tous droits réservés/Todos los derechos reservados/Alle Rechte vorbehalten/Tutti i diritti riservati

Trademarks used in some countries under license from/

Marques utilisées dans certains pays sous la licence de/

Marcas comerciales utilizadas en algunos países bajo la licencia de/

Die Warenzeichen werden in einigen Ländern verwendet unter Lizenz der/

Marchi utilizzati in alcuni paesi concessi in licenza a

Bestway Inflatables & Material Corp., Shanghai, China

Manufactured, distributed and represented in the European Union by/

Fabriqué, distribué et représenté dans l'Union Européenne par/Fabricado, distribuido y representado en la Unión Europea por/

Hergestellt, vertrieben und in der Europäischen Union vertreten von/Prodotto, distribuito e rappresentato nell'Unione Europea da

Bestway (Europe) S.r.l., Via Resistenza, 5, 20098 San Giuliano Milanese (Milano), Italy

Distributed in Latin America by/Distribué en Amérique latine par/Distribuido en Latinoamérica por/Distribuido en América Latina por

Bestway Central & South America Ltda, Salar Ascotan 1282, Parque Enea, Pudahuel, Santiago, Chile

Distributed in Australia & New Zealand by **Bestway Australia Pty Ltd, Unit 2/98-104 Carnarvon St Silverwater, NSW 2128, Australia**

Tel: Australia: (+61) 29 0371 388; New Zealand: 0800 142 101

Distributed in United Kingdom by **Bestway Corp UK Ltd, 8 Wentworth Road, Heathfield Industrial Estate, Newton Abbot, Devon, TQ12 6TL**

Exported by/Exporté par/Exportado por/Exportiert von/Esportato da

Bestway (Hong Kong) International Ltd./Bestway Enterprise Company Limited

Suite 713, 7/Floor, East Wing, Tsim Sha Tsui Centre, 66 Mody Road, Kowloon, Hong Kong

Tel: +86 21 69135588 (For U.S. and Canada)

www.bestwaycorp.com

Bestway