

Brugsanvisning



**DK: Air Fryer ovn**



**ITEM: 871125219568**

A.I.&E. Adriaan Mulderweg 9-11,  
5657 EM Eindhoven,  
The Netherlands

**1800W**





220-240V~50/60Hz

[DK] Kære Kunde,

Vi er glade for, at du har valgt vores Air Frier ovn. Før du bruger apparatet første gang, bedes du læse betjeningsvejledningen omhyggeligt og opbevare den til fremtidig reference. Hvis enheden gives til en anden, skal den altid ledsages af denne betjeningsvejledning. Den udgør en integreret del af enheden.



## VIGTIGE MEDDELELSER! GEM VENLIGST TIL REFERENCE!

Symbolforklaring		Forklaring af Signalordene	
	Faresymboler: Disse symboler angiver risiko for personskade (f.eks. fra elektricitet eller brand). Læs de tilhørende sikkerhedsanmærkninger omhyggeligt og følg dem.	<b>FARE</b>	advarer om alvorlige kvæstelser og livsfare
	Yderligere information	<b>ADVARSEL</b>	advarer om mulige alvorlige kvæstelser og livsfare
	Forsigtig: varme overflader!	<b>FORSIGTIG</b>	advarer om lettere til moderate skader
	Velegnet til brug med mad.	<b>BEMÆRK</b>	advarer om materiel skade

# Sikkerhedsinstruktioner



**ADVARSEL:** Læs alle sikkerhedsmeddelelser, instruktioner, illustrationer og tekniske data, der følger med denne enhed.

Manglende overholdelse af sikkerhedsbemærkningerne og instruktionerne kan resultere i elektrisk stød, brand eller kvæstelser.

- Dette apparat kan bruges af børn fra 8 år og derover og personer med nedsatte fysiske, sensoriske eller mentale evner eller mangel på erfaring og viden, hvis de har fået opsyn eller instruktion i brugen af apparatet på en sikker måde og forstår de farerne der er forbundet med det.
- Børn må ikke lege med apparatet.
- Rengøring og brugervedligeholdelse må ikke udføres af børn, medmindre de er ældre end 8 år og er under opsyn.
- Hold apparatet og dets ledning utilgængeligt for børn under 8 år.
- Apparatet er ikke beregnet til at blive betjent ved hjælp af en ekstern timer eller separat fjernbetjeningssystem.
- El-ledningen bør regelmæssigt undersøges for tegn på skade, og hvis ledningen er beskadiget, må apparatet ikke bruges.
- Hvis el-ledningen er beskadiget, skal den udskiftes af producenten, dennes serviceagent eller lignende kvalificerede personer for at undgå fare.
- Dyr skal holdes væk fra apparatet og tilslutningskablet!



## FORSIGTIGHED: Varme overflader!

Enheden og tilbehøret bliver meget varmt under brug. Kom ikke i kontakt med opvarmede dele under eller efter brug af enheden! Rør kun ved håndtagene og kontrolpanelet, mens apparatet er i drift eller umiddelbart efter, at det er blevet slukket. Vent, indtil apparatet er kølet helt ned, før det transporteres, rengøres eller gemmes væk. Brug om nødvendigt ovenhandsker og det medfølgende værktøj til udtagning af spyd når du håndterer det varme tilbehør.

- Nedsenk aldrig hovedenheden og tilslutningskablet i vand eller andre væsker, og sørg for, at de ikke kan falde i vand eller blive våde. Der er fare for elektrisk stød ved kontakt med vand.

■ Brug aldrig den åbne låge som afsætningsflade! Varmt tilbehør kan beskadige lågen. Derudover kan enheden vælte og udgøre en risiko for personskade.

■ Enheden skal altid afbrydes fra lysnettet, når den efterlades uden opsyn og før transport, montering, adskillelse og rengøring af enheden.

Efter brug skal du ikke trække stikket direkte ud, men vent nogle minutter for at lade ovnen køle af.

■ Foretag ingen ændringer på enheden. Udskift heller ikke selv tilslutningskablet. Hvis apparatet, tilslutningskablet eller apparatets tilbehør er beskadiget, skal de udskiftes af producenten, kundeservice eller et specialværksted for at undgå enhver fare.

■ Enheden er ikke designet til at blive betjent med en ekstern timer eller et separat fjernbetjeningssystem.

■ Bemærk rengøringsinstruktionerne i kapitlet "Rengøring"!



### FARE – Risiko for elektrisk stød

■ Brug og opbevar kun ovnen i lukkede rum. Brug ikke ovnen i rum med høj luftfugtighed.

■ Hvis hovedenheden falder i vand, skal du straks afbryde strømforsyningen. Forsøg ikke at trække enheden op af vandet, mens den stadig er tilsluttet lysnettet! Få apparatet eftersat på et specialværksted, før det tages i brug igen.

■ Rør aldrig ved enheden eller tilslutningskablet med våde hænder, når enheden er tilsluttet lysnettet.



### ADVARSEL – Risiko for ild

■ Brug ikke enheden i rum, der indeholder letantændelige eller eksplosive stoffer.

■ Betjen ikke enheden i nærheden af brændbart materiale. Anbring ikke brændbare materialer (f.eks. pap, papir eller plastik) på eller i enheden.

■ Forbind ikke enheden sammen med andre forbrugere (med høj watt) til en multistikdåse for at forhindre overbelastning og en eventuel kortslutning (brand).

- Stik ikke noget ind i apparatets ventilationsåbninger, og sørg for, at disse ikke bliver tilstoppet.
- Sørg for, at fødevarer, der indeholder olie og fedtstoffer, ikke overophedes. Anbring ikke beholdere fyldt med olie eller andre væsker i enheden.
- Tildæk ikke enheden under drift da det kan resultere i brand.
- I tilfælde af brand: Må ikke slukkes med vand! Kvæl flammerne med et brandtæppe eller en passende ildslukker.



### ADVARSEL – Fare for kvæstelser

- Hold børn og dyr væk fra plastikposer og film. Der er fare for kvælning.
- Sørg for, at ledningen altid opbevares utilgængeligt for små børn og dyr. Der er fare for kvælning.
- Sørg for, at den tilsluttede ledning ikke udgør en snublefare. Ledningen må ikke hænge ned fra overfladen, hvorpå apparatet er placeret, for at forhindre apparatet i at blive trukket ned.
- Vær forsigtig, når du åbner døren! Der er fare for skoldning fra varm damp.

### BEMÆRK – Risiko for skade på materiale og ejendom

- Enheden bør kun tilsluttes en korrekt installeret stikkontakt. Stikkontakten skal være let tilgængelig, så forbindelsen til lysnettet hurtigt kan afbrydes. Netspændingen skal svare til enhedens tekniske data.
- Brug ikke forlængerledninger.
- Rul tilslutningskablet helt ud, før du tilslutter enheden.
- Tag netstikket ud, hvis der opstår en fejl under driften. Ellers skal du altid slukke for apparatet, før netstikket trækkes ud af stikkontakten.
- Træk altid i netstikket og aldrig i tilslutningskablet, når enheden afbrydes fra lysnettet. Træk eller bær ikke enheden i forbindelseskablet.
- Kontroller altid enheden for skader, før den tages i brug. Apparatet bør kun bruges, når det er ubeskadiget og i funktionsdygtig stand! Brug ikke enheden, hvis den er fejlfungerende, faldet ned eller været

faldet i vand. Få enheden kontrolleret på et specialværksted, før den tages i brug igen.

■ Anbring altid enheden på en tør, jævn, fast og varmebestandig overflade. Anbring aldrig enheden på en blød overflade.

Ventilationsåbningerne i bunden af apparatet må ikke tildækkes. Ellers kan den blive overophedet og blive beskadiget.

■ Anbring ikke enheden på eller ved siden af varmekilder såsom kogeplader eller ovne. Hold åben ild, f.eks. brændende stearinlys, væk fra enheden og tilslutningskablet.

■ Udsæt ikke enheden for ekstreme temperaturer, vedvarende fugt, direkte sollys eller stød.

■ Sørg for, at tilslutningskablet ikke er klemt, bøjet eller lagt over skarpe kanter og ikke kommer i kontakt med varme overflader (f.eks. på enheden).

■ Placer aldrig genstande på enheden eller tilslutningskablet.

■ Brug kun originalt tilbehør fra producenten for at sikre, at der ikke er nogen interferens, der kan forhindre enheden i at fungere, og for at undgå mulig skade.

■ Efter brug skal apparatet køle af. Lad være med at tage stikket ud af stikkontakten, før afkølingsprocessen er afsluttet, og når ventilatoren er holdt op med at køre. Den resterende varme luft kan beskadige apparatet.

## Anvendelsesformål

- Denne enhed fungerer med varmluft og er ikke en konventionel frituregryde, der er fyldt med olie eller friturefedt. Den er velegnet til at stege, bage, grille, tørre, holde varm eller tøj mad op. Den fungerer generelt som en konventionel varmluftovn.
- Apparatet er ikke egnet til tilberedning eller opvarmning af væsker såsom supper eller saucer.
- Enheden er kun egnet til privat brug, ikke til kommerciel brug eller brug uden for hjemmet, f.eks. på hoteller, bed and breakfast, kontorer, personalekøkkener eller lignende.
- Apparatet må kun bruges som beskrevet i denne betjeningsvejledning. Enhver anden brug anses for at være ukorrekt. Forkert betjening og forkert håndtering kan forårsage fejl på enheden og forårsage skade på brugeren.
- Følgende er undtaget fra garantien: alle defekter forårsaget af forkert håndtering, beskadigelse eller uautoriserede forsøg på reparation. Det samme gælder normal slitage.

## Varer medfølger





	Hovedenhed (1 x)
	Skaft til rotisseri spyddet (1 x) Spydgafler med låseskrue (2 x)
	Udtagningsværktøj til rotisseri (1 x)
	Bagerist (2x)
	Opsamlingsbakke (1x)

Kontroller at alle de medfølgende dele er der og at de er komplette og at komponenterne er fri for transportskader. Hvis du finder skader, skal du ikke bruge enheden, men kontakte kundeserviceafdelingen. Fjern eventuelle film, klistermærker eller transportbeskyttelse fra enheden.

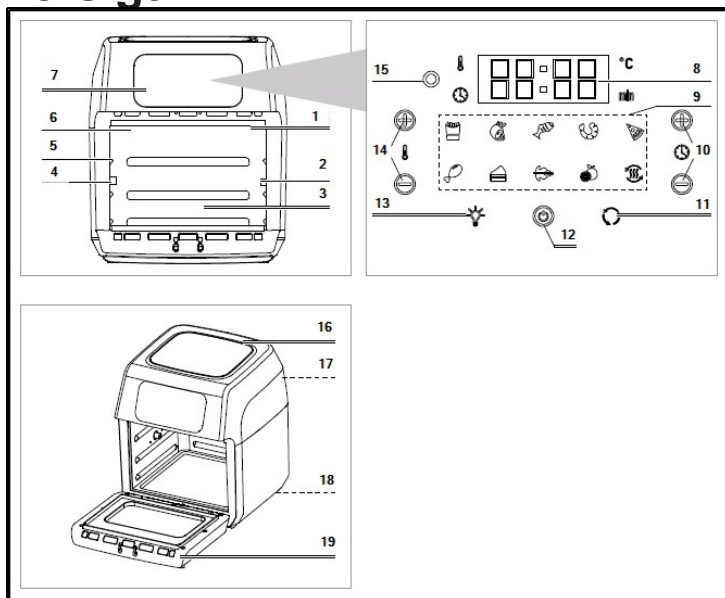
**Fjern aldrig mærkepladen eller nogen advarsler!**

# Oversigt



1. Varmelegeme
2. Holder til rotisserie spyd (højre)
3. Madlavning plads
4. Holder til rotisserie spyd (venstre)
5. Skinner
6. Lys
7. Kontrol panel
8. Display (skiftende visning af temperatur og resterende tilberedningstid under drift)
9. 10 programknapper
10. + / - Forøg/mindsk tilberedningstiden
11.  Skift rotationsfunktion (rotisserie spyd) tænd/sluk
12.  Tænd/ Sluk knap
13.  Tænd/sluk lyset i enheden
14. + / - Forsøg/mindsk temperaturen
15.  Blæser symbol
16. Luftindtag
17. Luft udgangsåbninger (på bagsiden)
18. Ventilationsåbninger (i bunden)
19. Låge



## Fedt opsamlingsbakke

Fedtopsamlingsbakken skal altid sættes i, så eventuelt dryppende fedt, krummer eller andre madrester kan samles på den. Den skubbes ind i bunden af ovnrummet.

## Bagerist

Bageristene er beregnet til tørring. De kan dog også bruges til crisping, opvarmning mm.

Bageristene skydes ind på skinnerne i ovnrummet. Varmeelementet er placeret i toppen af ovnrummet, det vil sige, at jo højere oppe en bagerist placeres, jo mere intens er varmen fra oven.

I den øverste sektion tilberedes maden hurtigere og sprødere. Midterpositionen skal vælges for at opnå jævn opvarmning fra alle sider. Bundskinnerne er velegnede til skånsom madlavning.

## Rotisseri Spyd

Grillspyddet består af skaftet og to spidsgafler. Grillspyddet er velegnet til at grille store stykker kød, f.eks. kylling, grillet eller stegt flæsk.

Saml rotisseri spyddet og sæt det ind i ovnen:



### BEMÆRK VENLIGST!

- Skaftet har to små runde indhak, der markerer låseskruernes yderste position. For at sikre jævn drift må låseskruerne ikke fastgøres længere ude mod enderne af skaftet end markeret af indhakkene.
- Sæt ikke kødstykker, der er for store, på spyddet, det skal kunne rotere uden nogen hindring.

1. Skub en af spydgaflerne ind på akslen og lås den med låseskruerne. Skaftet indeholder et lille rundt hak til spidsen af låseskruen. Ved mindre stykker mad kan spydgaflerne fastgøres mere centralt på skaftet.
2. Skub de ting, du vil grille, over på spydgaflen.
3. Skub den anden spydgaffel ind på skaftet og maden og lås den med låseskruen.
4. Sæt den ene ende af skaftet ind i den runde holder på venstre side af ovnrummet. Hæng derefter den anden ende af skaftet i støtten på højre side af ovnrummet.
5. Tjek, at den sidder godt fast. Grillspyddet må ikke kunne dreje om sin egen akse, når apparatet er slukket. Hvis dette ikke er tilfældet, stik den venstre ende af skaftet dybere ind i holderen.

Efter brug fjernes det varme grillspyd fra tilberedningspladsen ved hjælp af udtagningsværktøjet (se afsnittet "Fjernelsesværktøj"). Brug altid ovnhandsker til at fjerne grillspydgaflerne og tage de grillede ting af

## Udtagningsværktøj

Det varme grillspyd tages ud af ovnrummet ved hjælp af udtagningsværktøjet.

1. Placer enderne af afmonteringsværktøjet under skaffet.
2. Løft først akslens højre side op og skub den lidt fremad, indtil den venstre ende af akslen frigøres fra holderen.
3. Løft forsigtigt spiddet ud af ovnrummet og læg det på en varmebestandig overflade.

## Før første brug

1. Enheden bør første gang bruges uden mad i, da den kan producere røg eller lugte på grund af belægningsrester. Lad enheden varme op på højeste temperaturindstilling i ca. 15 minutter uden mad i (se kapitlet "Grundlæggende brug af enheden").
2. Skyl alt tilbehør grundigt. Følg instruktionerne i kapitlet "Rengøring" for at gøre dette.

## Grundlæggende brug af enheden



### BEMÆRK VENLIGST!

- Anbring ikke madvarer, der stadig er pakket i plastfolie eller plastikposer, i enheden.
- Placer altid det varme tilbehør på en varmebestandig overflade.
- Sørg for, at den mad, du gerne vil tilberede, ikke kommer i kontakt med apparatets varmeelement.
- Hold enheden ren. Eventuelt snavs og forurening kan begynde at brænde og muligvis forårsage fejl.





Enhedens låge skal være lukket for at kunne foretage indstillinger og trykke på knapper.

Efter at have slukket enheden, fortsætter blæseren med at køre i et par sekunder for at køle enheden ned. Ventilatorsymbolet  blinker.











Enheden har overophedningsbeskyttelse. Den slukker, hvis den er overbelastet. I dette tilfælde skal du trække netstikket ud af stikkontakten og lade enheden køle helt af.

1. Placer hovedenheden på køkkenenheden eller en anden tør, ren, flad og ikke-opvarmet arbejdsflade. Sørg for, at der er tilstrækkelig fri plads på alle sider.

2. Rul tilslutningskablet helt ud og sæt netstikket i en stikkontakt.
3. Åbn lågen.
4. Skub fedtopsamlingsbakken ind i bunden af kogerummet.
5. Vælg et passende tilbehør til den mad, der skal tilberedes (se kapitlet "Tilbehør"). Du kan også bruge en lille gryde eller en bradepande og lægge det på en bagerist.
6. Bearbejd maden og læg den på/i tilbehøret.
7. Sæt dette tilbehør i enheden (se kapitlet "Tilbehør").
8. Luk døren.
9. Tryk på  tænd/sluk-knappen. Displayene på kontrolpanelet tænder. 185 °C og 15 minutter er forudindstillet.
10. Indstil enten temperatur og tilberedningstid manuelt med knapperne + / - og start tilberedningen ved at trykke på  tænd/sluk knappen eller vælg et af de 10 programmer.

## Vælg et program:

Tryk på det ønskede programsymbol. Når det blinker, aktiveres programmet, og enheden tænder et par sekunder senere. Så længe symbolet blinker, er et programsift muligt. Med  tænd/sluk-knappen kan tilberedningen startes med det samme. Symbolerne repræsenterer følgende forudindstillinger:



Symbol	Program	Temperatur	Tilberedningstid
	Chips	200 °C	15 min
	Bøffer / koteletter	175 °C	25 min
	Fisk	165 °C	15 min
	Rejer	160 °C	12 min
	Pizza	180 °C	15 min
	Kylling	185 °C	40 min
	Bagning	160 °C	30 min
	Roterende grill	190 °C	30 min
	Tørring	30 °C	2 timer
	Opvarmning	115 °C	12 min



De temperaturer og tilberedningstider, der er indstillet for programmerne, er kun gennemsnit og bør justeres om nødvendigt. Da ingredienserne er forskellige på grund af deres oprindelse, størrelse, form og kvalitet, de faktiske tilberedningstemperaturer og tider kan variere.

## Sørg at kød og fjerkræ er gennemstegt før servering.

Om nødvendigt ændres tilberedningstiden eller temperaturen for et valgt program med knapperne + / -.

11. Hvis grillspyddet bruges, skal du trykke  knappen for at starte rotationsfunktionen. (Hvis du trykker på  knappen igen, stopper rotationsfunktionen.)



Indtil du er ordentligt bekendt med enheden, bør madens tilstand tjekkes ind mellem under tilberedningen for at sikre, at den ikke brænder på. For at gøre dette skal du tænde lyset med knappen  eller åbne døren. Når døren åbnes, afbrydes driften automatisk, og lyset tændes.

Driften genoptages, når døren er lukket.

12. Når tilberedningstiden er udløbet, slukker apparatet automatisk, og der høres et bip. Hvis enheden skal stoppes før tiden, skal du trykke på Tænd/Sluk knappen .

13. Åbn forsigtigt døren og tag det tilberedte mad ud af enheden. Tag kun grillspyddet ud med udtagningsværktøjet.

14. Tag netstikket ud af stikkontakten efter brug.

15. Lad det brugte tilbehør og enheden køle af, og rengør dem derefter (se kapitlet "Rengøring").

## RENGØRING



### BEMÆRK VENLIGST!

■ Brug ikke ætsende eller slibende rengøringsmidler eller skuresvampe til rengøring. Disse kan beskadige overfladen.

Rengør hovedenheden og det brugte tilbehør efter hver brug for at forhindre mug dannelse og forbrænding af madrester. Lad ikke madrester blive siddende og tørre ind.

1. Nedsenk ikke hovedenheden i vand eller andre væsker! Sæt den ikke i opvaskemaskinen! Rengør den eventuelt med en fugtig klud og lidt rengøringsmiddel.
2. Skyl alle andre brugte dele med opvaskemiddel og varmt vand eller i opvaskemaskinen. I tilfælde af genstridigt snavs anbefaler vi at lægge tilbehøret i blød i varmt vand og rengøringsmiddel på forhånd.
3. Lad alle dele tørre helt eller tør dem med et viskestykke.

# Tekniske Data

Model nummer: GLA-1006

Strømforsyning: 220 - 240 V~ 50/ 60 Hz

Strømforsbrug: 1800 W

Kapacitet 12 l

Timer: Op til 90 minutter; "Tørre" program: op til 24 timer

Temperaturindstilling: 80 °C – 200 °C

## Fejlfinding

Hvis enheden ikke fungerer korrekt, skal du først kontrollere, om du selv er i stand til at afhjælpe problemet. Hvis problemet ikke kan løses med følgende trin, skal du kontakte kundeserviceafdelingen.



**Forsøg ikke selv at reparere en elektrisk enhed!**

Problem	Mulig årsag	Løsning
Enheden virker ikke. Displayet på kontrolpanelet tændes ikke.	Lågen er ikke lukket ordentligt.	Luk lågen
	Netstikket er ikke sat korrekt i stikkontakten.	Skub netstikket så langt ind i stikkontakten som muligt.
	Stikkontakten er defekt.	Prøv en anden stikkontakt
	Der er ingen netspænding.	Kontroller sikringen på net tavlen (sikringsboks).
	Overophedningsbeskyttelsen er blevet udløst.	Træk netstikket ud af stikkontakten og lad enheden køle helt af. Prøv derefter igen.
Sikringen i eltavlen (sikringsboks) udløses.	For mange enheder tilsluttet det samme kredsløb.	Reducer antallet af enheder i kredsløbet.
Maden er ikke tilberedt jævnt.	Forskellige madvarer med forskellige tilberedningstider er blevet tilberedt på samme tid.	Læg først mad med længere tilberedningstid i apparatet, og tilsæt derefter ingredienser med kortere tilberedningstid senere.
	Madvarer, der kræver forskellige tilberedningstemperaturer, er blevet tilberedt på samme tid.	Tilbered madvarer med forskellige tilberedningstemperaturer efter hinanden.
	Den indstillede tilberedningstid var for kort eller temperaturen for lav.	Øg tilberedningstiden eller temperaturen.
	Bageristen er overfyldt.	Reducer mængden af mad.
	Madvarerne stables oven på hinanden.	Fordel maden og bland den rundt fra tid til anden.

Maden er let brændt.	Den valgte temperatur er for høj eller tilberedningstiden for lang.	Reducer temperaturen eller tilberedningstiden.
Chips lavet af friske kartofler er ikke sprøde.	Kartoflerne indeholder for meget vand.	Skær kartoflerne i smallere stykker. Dup kartoffelstykkerne tørre med noget køkkenrulle og dryp derefter lidt madolie over dem.
Under brug registreres en ubehagelig lugt eller røg.	Enheden er snavset	Følg instruktionerne i kapitlet "Rengøring".
	Enheden bliver brugt for første gang.	Der opstår ofte en lugt, når nye enheder tages i brug første gang. Lugten bør forsvinde, når enheden har været brugt flere gange.
	For meget olie eller fedt.	Fjern overskydende olie eller fedt.
Fejlmeddelelser E1 eller E2	Sensoren er defekt.	Kontakt kundeserviceafdelingen.