

C824/C834/C844/ES8434

Brugermanual



Indholdsfortegnelse

1 Før start	4
Af hensyn til din sikkerhed	5
Om denne manual	7
Om beskrivelser	7
Forord	9
Varemærker	10
Licens	11
2 Opsætning	12
Opsætningsflow	13
Kontrol af installationsmiljøet	14
Kontrol af pakkens indhold	16
Navne på komponenter	17
Sådan bruges betjeningspanelet	18
Sådan bruges det numeriske tastatur	19
Sådan bruges Fn tasten	19
Liste over funktionsmenuer	20
Forberedelse af din printer	21
Udpakning	21
Installation af forbrugskomponenter	22
Fyld papir på	24
Om strømforsyningen	27
Krav til strømforsyning	27
Forbind Strømkoden	28
Sådan tændes printeren	29
Sluk for strømforsyningen	29
Hvad du skal gøre, hvis du ikke bruger denne maskine for en længere periode	30
Testudskrivning fra printeren	31
Ændring af Admin-adgangskoden	32
3 Tilslutning til en computer	33
Tilslutningsmetode og fremgangsmåde	34
Produktkrav	35
Drivertyper	36
Forbind til et trådløst LAN	37
Tilslutning til et adgangspunkt (infrastruktur)	37
Direkte tilslutning til maskinen (AP tilstand)	41

Tilslutning af et USB-kabel	42
Tilslutning af et LAN-kabel	43
Installation af printerdriver på computeren	46
Til Windows	46
For Mac	49
Vælg tilslutningsmetode blandt forskellige segmenter	50
4 Udskriv	51
Understøttet papir	52
Papir på bakken	54
Sådan udskrives der fra bakken	56
Sådan udskrives der fra MP-bakken	59
Papirudskrivning	64
annullering af udskrivning	66
5 Strømbesparelsesfunktion	67
Om strømbesparelse	68
Indstilling af tidsrummet, inden printeren skifter til strømbesparellestilstand	69
Indstilling af tidsrummet, inden printeren skifter til sleep mode	70
Slukker Automatisk Maskinen (Auto Sluk)	71
Indstilling af tidsrummet, inden printeren skifter til automatisk slukning	72
6 Fejlfinding	73
Når der vises en fejlmeddelelse på displayskærmen (Når ALARM-kontrollampen lyser/blinker)	74
Fejlmeddelelser	75
Hvis der opstår papirstop	83
Fejlkode: "370", "371", "373"	83
Fejlkode: "372"	84
Fejlkode "380", "401", "637"	86
Fejlkode "381", "638"	87
Fejlkode "382", "383", "385", "639", "640"	90
Fejlkode: "390", "637"	94
Fejlkode "391", "392", "393", "394", "632", "633", "634"	95
Andre problemer	97
Kan ikke udskrive fra en computer	97
Kan ikke installere en printerdriver vellykket	101
Problemer med billedkomprimering	101
Hvide lodrette linjer vises	103
Udskrevne billeder falmer lodret	103
Udskrevne billeder lys	104

Hvide prikker og streger vises	104
Der er kondensdug på det udskrevne papir	105
Lodrette streger vises	105
Vandrette streger og pletter forekommer regelmæssigt	106
Hvidt område på papiret er let plettede	106
Periferien af tegn er er nogle gange udtværet	107
Hele papiret område er let plettet ved udskrivning af konvolutter re bestrøget papir	107
Toner kommer fra, når papir er gnedet	108
Uens glans	108
Sorte re hvide prikker vises	109
Snavs er udskrevet	109
Hele siden er trykt med sort	110
Intet udskrives	110
Hvide pletter vises	111
Farven af det udskrevne billede er ikke, hvad du forventede	111
Indfødningsproblemer	112
Problemer med maskinen	114
7 Vedligeholdelse	117
Udskiftning af forbrugsvarer	118
Forsigtig når du udskifter	118
Udskiftning af tonerpatronen	119
Kun for K (sort) tonerpatron	120
For C (cyan), M (magenta), Y (gul) tonerpatron	122
Udskiftning af billedtromlen	125
Kun udskiftning af billedenhed	126
Udskiftning af Image Drum og tonerpatron på samme tid	129
Udskiftning af vedligeholdelsesdele	133
Udskiftning af bælteenhed	133
Udskiftning af fuseren	137
Rengøring	141
Rengøring af maskinens overflade	141
Rengøring af LED-hoved	142
Rengøring af lysbeskyttende film	143
Rengøring af papirindfødningsruller (Bakke 1/Bakke 2/Bakke 3/Bakke 4/Bakke 5)	145
Rengøring af papirindfødningsrullen (FF-bakken)	146
Rengøring af Resist Roller	148
Flytning af maskinen	149
Transport denne maskine	150
Inden bortskaffelse af printer	153
Sletning af en printerdriver	154
Opdatering af softwaren	155

Opdatering af firmware	157
8 Bilag	159
Således åbner du printerappen	160
Betjeningspanelets menuliste	161
Ekstraudstyr	162
Installation af duplexenhed (kun C824n, C834nw)	163
Installation af det trådløse LAN-modul (kun C824, ES8434)	164
Installation af base med hjul	166
Installation af bakkeenhed(er)	170
Ved tilføjelse af ekstraudstyr	174
Specifikationer	177
Generelle specifikationer	177
Udskrivningsspecifikationer	178
Netværksspecifikationer	179
Specifikationer for trådløst LAN	180
Printerdimensioner	182

1

Før start

[Af hensyn til din sikkerhed](#)

[Om denne manual](#)



[Forord](#)

[Varemærker](#)







[Licens](#)











Af hensyn til din sikkerhed

• Advarsler relateret til sikkerhed

 ADVARSEL	Angives yderligere oplysninger, som ignoreres re ikke følges, kan det medføre personskaade re død.
 FORSIGTIG	Indikerer yderligere information, som kan medføre personskaade, hvis den ikke efterleves.

• Generelle forholdsregler

 ADVARSEL	
	Rør ikke sikkerhedsafbryderen inden i maskinen. Højspænding kan forekomme, hvilket kan resultere i elektrisk stød. Udstyret kan også rotere, hvilket kan resultere i skade.
	Brug ikke en meget brandbar spray i nærheden af denne maskine. Nogle dele inde i maskinen bliver meget varme, hvilket muligvis kan resultere i brand.
	Træk strømstikket ud af kontakt eller kontakt din forhandler, hvis coveret bliver meget varmt, der kommer røg eller lugt ud af maskinen, eller hvis du kan høre en mærkelig lyd. Brand kan være resultatet.
	Træk strømstikket ud af kontakten og kontakt din forhandler, hvis der kommer væske, så som vand, ind i maskinen. Brand kan være resultatet.
	Træk strømstikket ud af kontakten og tag objektet ud, hvis du taber en clips eller et andet fremmed objekt i maskinen. Elektrisk stød, brand eller skade kan være resultatet.
	Betjen eller skil ikke maskinen ad, medmindre det står i brugermanualen. Elektrisk stød, brand eller skade kan være resultatet.

 ADVARSEL	
	Træk strømstikket ud af kontakten og kontakt din forhandler, hvis maskinen tabes, eller coveret beskadiges. Elektrisk stød, brand eller skade kan være resultatet.
	Træk strømstikket ud regelmæssigt og rengør baserne på og imellem stikbladene. Hvis strømstikket forbliver i kontakten i en længere periode, klæber støvet sig til baserne for stikbladene, og der kan ske kortslutning, hvilket muligvis kan resultere i brand.
	Støvsug ikke spildt toner op med en elektrisk støvsuger. Ved at støvsuge spildt toner med en elektrisk støvsuger er der mulighed for antændelse grundet gnister fra elektriske kontakter eller af andre årsager. Hvis der spildes toner på gulvet eller andre steder, tørres toneren forsigtigt af med en våd klud eller anden form for klæde, mens man passer på ikke at sprede toneren.
	Sæt ikke objekter i ventilationshullet. Elektrisk stød, brand eller skade kan være resultatet.
	Placer ikke en kop fuld af vand eller andre objekter på maskinen. Elektrisk stød eller brand kan være resultatet.
	Lad ikke kæledyrstis eller anden væske komme ind i maskinene og lad ikke denne maskine blive våd. Elektrisk stød eller brand kan være resultatet.
	Rør ikke ved fuserenheden, når maskinens cover er åben. Forbrændinger kan være resultatet.
	Smid ikke tonerpatronerne eller blækpatronen i ilden. Toneren kan tænde, hvilket kan resultere i forbrændinger.
	Forbind ikke strømforsyningskablet, kabler eller jordledningen på andre måder end dem der står i brugermanualen. Brand kan være resultatet.

 **ADVARSEL**

Betjening ved hjælp af en UPS (uafbrydelig strømforsyning) eller inverter er ikke garanteret. Brug ikke en uafbrydelig strømforsyning eller inverter. Brand kan være resultatet.

 **FORSIGTIG**

Gå ikke i nærheden af papiroutput-delen, når du tænder, eller når udskrivningen er i gang. Du kan komme til skade.



Rør ikke ved et ødelagt væske krystal display. Du kan komme til skade. Hvis du får væske (væske krystal) spild fra væske krystal displayet i dine øjne eller mund, skal du skylle med det samme med en stor mængde vand. Søg lægehjælp, hvis det er nødvendigt.



Skil ikke blækpatronen eller tonerpatronen ad og tving dem ikke åbne. Du kan inhalere spredt toner, eller toner kan lande på dine hænder eller tøj og gøre det beskidt.

Om denne manual

Forskellige oplysninger om denne manual er angivet her. Læs disse afsnit, før du bruger denne manual.

• Ansvarsfraskrivelse

Der er gjort alt, hvad der er muligt for at sikre, at oplysningerne i dette dokument er komplette, nøjagtige og up-to-date. Producenten påtager sig intet ansvar for resultatet af fejl er herre over. Producenten kan heller ikke garantere, at ændringer i software og udstyr fra andre producenter og er nævnt i denne bog, ikke vil påvirke anvendelsen af oplysningerne i den. Omtale af softwareprodukter fremstillet af andre firmaer kan ikke nødvendigvis opfattes som en godkendelse fra producentens side.

Selv om der er gjort alle rimelige bestræbelser på at gøre dette dokument så nøjagtigt og hjælpsomme som muligt, giver vi ingen garanti af nogen art, udtrykt eller underforstået, for nøjagtigheden eller fuldstændigheden af de her indeholdte oplysninger.

• Ophavsret for manualen

Alle rettigheder forbeholdes af Oki Electric Industry Co., Ltd. Ingen del af dette dokument må gengives i nogen form eller på nogen måde uden forudgående skriftlig tilladelse fra Oki Electric Industry Co., Ltd.

© 2018 Oki Electric Industry Co., Ltd.

• Manualens inddeling

Den følgende vejledning er inkluderet i dette produkt.

- Brugervejledning (PDF) ----- Opbevares i DVD-ROM'en, som følger med maskinen.
- Avanceret Manual (PDF) ----- Download denne manual fra hjemmesiden og henvis til den.
- Online Manual ----- Kan gennemses på hjemmesiden.

• [Om beskrivelser](#)

Om beskrivelser

Medmindre andet er angivet, bruger denne manual screenshots af de følgende skærbilleder.

- For Windows: Windows 10
- For Mac : mac OS High Sierra 10.13



Denne vejledning bruger undertiden følgende notation.

- [OKI Printer] kan skrives som modelnavnet.
- I hver Windows version betegnes printerdriver for printer folder i denne manual.
- Generisk navn for Windows 10, Windows Server 2012, osv. → Windows

Beskrivelsen i dette dokument kan være forskellige afhængig af din OS, model eller version.

Om mærker

Denne vejledning bruger følgende mærker.

Symbol	Betydning
	Angiver forholdsregler og restriktioner for betjening af denne maskine korrekt. Vær sikker på at læse for at sikre, at du kan betjene maskinen korrekt.
	Angiver oplysninger, der er nyttige for at bruge denne maskine. Det anbefales at læse.
	Angiver en reference emne. Læs når du har brug for mere information.

Om symboler

Dette afsnit beskriver symboler og deres betydning i denne vejledning.

Symbol	Betydning
« »	Indikerer en knap/tast på maskinens betjeningspanel.

Symbol	Betydning
[]	Angiver et menunavn, genstandsnavn, mulighed eller andre genstande, der ikke vises på display skærmen i betjeningspanelet. Indikerer en menu, vindue, eller navnet på en dialogboks, som bliver vist på computerskærmen.
" "	Angiver en meddelelse på skærmen eller indtastes tekst. Angiver et filnavn på en computer. Angiver emnet titlen på et link destination.
< >	Angiver en nøgle på computerens tastatur.
>	Angiver hvordan du får vist den ønskede menu af maskinen eller computeren.

Om illustrationer

Illustrationerne af C844 bruges som eksempler i denne manual.

Illustrationer af display skærmen i betjeningspanelet, der bruges i denne manual, er indstillet med fabriksindstillingerne.



- Beskrivelserne i denne vejledning kan variere afhængigt af din model.

Forord

- **Førstehjælp i nødsituationer**

Vær forsigtig med tonerpulver:



Hvis det sluges, skal du give små mængder koldt vand og søge lægehjælp.

FORSØG IKKE at fremprovokere opkast.

Hvis tonerpulveret indåndes, skal den pågældende person ud i frisk luft. Søg lægehjælp.

Hvis der kommer tonerpulver i øjnene, skylles med rigeligt vand i mindst 15 minutter, idet øjnene holdes åbne. Søg lægehjælp.

Spildt tonerpulver skal tørres op med koldt vand og sæbe for at forhindre, at det kommer på huden re tøjet.

- **MILJØOPLYSNINGER**



Varemærker

OKI er et registreret varemærke tilhørende Oki Electric Industry Co., Ltd.

ENERGY STAR® er et varemærke tilhørende United States Environmental Protection Agency.

Microsoft, Windows, Windows Server og Windows Vista er registrerede varemærker tilhørende Microsoft Corporation.

Apple, Macintosh, Mac og Mac OS er registrerede varemærker ejet af Apple Inc.

iPad, iPhone, iPod touch og Safari er registrerede handelsmærker som tilhører Apple Inc., i USA og andre lande.



AirPrint og AirPrint-logoet er varemærker ejet af Apple Inc.

Google, Google Documents, Android og Gmail er varemærker tilhørende Google Inc.

Google Cloud Print er et varemærke tilhørende Google Inc.

Adobe, Illustrator, Photoshop, PostScript og Reader er varemærker, eller varemærker tilhørende Adobe Systems Incorporated i USA og andre lande.

Andre produktnavne og handelsnavne er registrerede varemærker re varemærker tilhørende deres ejere.

	<p>Som deltager i ENERGY STAR®-programmet har producenten fastslået, at dette produkt opfylder retningslinjerne fra ENERGY STAR® med hensyn til energibesparelse. Mållande for ENERGY STAR®-programmet er USA, Canada og Japan. Det gælder ikke i andre lande.</p>
	<p>Dette produkt er i overensstemmelse med betingelserne i Rådets direktiver 2014/30/EU (EMC), 2014/35/EU (LVD), 2014/53/EU (RED), 2009/125/EC (ErP) og 2011/65/EU (RoHS), ajourført hvor gældende, angående tilnærmelsen af lovene for medlemslandene vedrørende Elektromagnetisk kompatibilitet, Lavstrøm, Terminaludstyr for radio og telekommunikation, Energirelaterede produkter og Restriktioner for brug af visse skadelige midler i elektrisk og elektronisk udstyr.</p>

Følgende kabler blev brugt til at vurdere dette produkt til EMC direktiv 2014/30/EU overholdes, og konfigurationer andre end dette kan påvirke denne overholdelse.

KABELTYPE	Længde (meter)	COre	SHIELD
Strøm	1,8	X	X
USB	5,0	X	✓
LAN	10,0	X	X

Den forenklede EU-erklæring om overensstemmelse

Oki Electric Industry Co., Ltd. erklærer hermed, at radioudstyrstypen "DNUB-O1, 4666411A" er i overensstemmelse med direktiv 2014/53/EU.

Den fulde ordlyd af EU-overensstemmelseserklæringen er tilgængelig på følgende internetadresse:

<https://www.oki.com/eu/printing/support/declaration-of-conformity>

Licens

Dette produkt indeholder software udviklet af Heimdal projektet.

Copyright (c) 1995 - 2008 Kungliga Tekniska Högskolan

(Det kongelige institut for teknologi, Stockholm, Sverige).

Alle rettigheder forbeholdes.

Videredistribution og brug i kilde- og binære former, med re uden ændringer, er tilladt, forudsat at følgende betingelser er opfyldt:

- 1 Gendistribution af kildekode skal bibeholde ovenstående meddelelse om ophavsret, nærværende liste over betingelser og følgende ansvarsfraskrivelse.
- 2 Videredistribution i binær form skal gengive ovenstående meddelelse om ophavsret, nærværende liste over betingelser og følgende ansvarsfraskrivelse i dokumentationen og/re andre materialer, der leveres med distributionen.
- 3 Hverken navnet på instituttet re navnene på dets bidragydere må bruges til at godkende re markedsføre produkter afledt af denne software uden specifik forudgående skriftlig tilladelse.

DENNE SOFTWARE LEVERES AF INSTITUTTET OG BIDRAGYDERE "SOM DEN ER" OG ALLE UDTRYKKELIGE RE STILTIENDE GARANTIER, HERUNDER, MEN IKKE BEGRÆNSET TIL, STILTIENDE GARANTIER FOR SALGBARHED OG EGNETHED TIL ET BESTEMT FORMÅL, FRASKRIVES. UNDER INGEN OMSTÆNDIGHEDER SKAL INSTITUTTET RE BIDRAGSYDERE VÆRE ANSVARLIG FOR NOGEN DIREKTE, INDIREKTE, HÆNDELIGE, SÆRLIGE, EKSEMPLARISKE RE FØLGESKADER (HERUNDER, MEN IKKE BEGRÆNSET TIL, INDKØB AF ERSTATNINGSVARE RE -TJENESTER; TAB AF BRUG, DATA RE FORTJENESTE; RE DRIFTSTAB) DOG FORÅRSAGET OG PÅ NOGEN TEORI OM ERSTATNINGSANSVAR, I KONTRAKT, OBJEKTIVT ANSVAR RE ERSTATNINGRET (HERUNDER UAGTSOMHED RE ANDET) OPSTÅR PÅ NOGEN MÅDE AF BRUGEN AF DENNE SOFTWARE, SELV OM UNDERRETTET OM MULIGHEDEN FOR SÅDANNE SKADER.

• Open Source licens offentliggørelse

De følgende open source software er inkluderet for at bruge Google Cloud Print.

Beskrivelser om open source licens er som følger.

json-c

Copyright (c) 2009-2012 Eric Haszlakiewicz

Tilladelse gives hermed, gratis, at enhver person at få en kopi af denne software og tilknyttet dokumentationsfiler ("softwaren"), i Software uden begrænsning, herunder uden begrænsning, rettighederne til at bruge, kopiere, ændre, Flet, offentliggøre, distribuere, underlicensere, og sælge kopier af softwaren, og at tillade personer som softwaren er indrettet til at gøre det., på følgende betingelser:

Ovenstående meddelelse om ophavsret og denne tilladelse skal indgå i alle kopier eller væsentlige dele af Softwaren.

SOFTWAREN LEVERES "SOM DEN ER" UDEN NOGEN FORM FOR GARANTI, DIREKTE ELLER INDIREKTE, HERUNDER, MEN IKKE BEGRÆNSET TIL, ANSVAR FOR SALGBARHED, EGNETHED TIL ET BESTEMT FORMÅL OG IKKE KRÆNKELSE. UNDER INGEN OMSTÆNDIGHEDER forfatterne ELLER OPHAVSRETSINDEHAVERNE HOLDES ANSVARLIG FOR NOGEN KRAV, SKADER ELLER ANDET ANSVAR, UANSET OM AF KONTRAKT, TORT ELLER ANDET, SOM FØLGE AF, AF ELLER I FORBINDELSE MED SOFTWAREN ELLER BRUGEN ELLER ANDRE FORHOLD VED SOFTWAREN.

Copyright (c) 2004, 2005 Metaparadigm Pte Ltd

Tilladelse gives hermed, gratis, at enhver person at få en kopi af denne software og tilknyttet dokumentationsfiler ("softwaren"), i Software uden begrænsning, herunder uden begrænsning, rettighederne til at bruge, kopiere, ændre, Flet, offentliggøre, distribuere, underlicensere, og sælge kopier af softwaren, og at tillade personer som softwaren er indrettet til at gøre det., på følgende betingelser:

Ovenstående meddelelse om ophavsret og denne tilladelse skal indgå i alle kopier eller væsentlige dele af Softwaren.

SOFTWAREN LEVERES "SOM DEN ER" UDEN NOGEN FORM FOR GARANTI, DIREKTE ELLER INDIREKTE, HERUNDER, MEN IKKE BEGRÆNSET TIL, ANSVAR FOR SALGBARHED, EGNETHED TIL ET BESTEMT FORMÅL OG IKKE KRÆNKELSE. UNDER INGEN OMSTÆNDIGHEDER forfatterne ELLER OPHAVSRETSINDEHAVERNE HOLDES ANSVARLIG FOR NOGEN KRAV, SKADER ELLER ANDET ANSVAR, UANSET OM AF KONTRAKT, TORT ELLER ANDET, SOM FØLGE AF, AF ELLER I FORBINDELSE MED SOFTWAREN ELLER BRUGEN ELLER ANDRE FORHOLD VED SOFTWAREN.

2

Opsætning

Opsætningsflow

Kontrol af installationsmiljøet

Kontrol af pakkens indhold

Navne på komponenter

Sådan bruges betjeningspanelet

Forberedelse af din printer

Om strømforsyningen

Testudskrivning fra printeren

Ændring af Admin-adgangskoden

Opsætningsflow

Opsætningen forklares i dette kapitel.

1. Kontrol af produkter
<ul style="list-style-type: none"> • Kontrol af pakkens indhold • Kontrol af navne på produktdele <ul style="list-style-type: none"> - Printer - Betjeningspanel • Tilgængeligt ekstraudstyr



2. Kontrol af installationsmiljøet
<ul style="list-style-type: none"> • Installationsmiljø • Installationsplads



3. Forberedelse af din printer
<ul style="list-style-type: none"> • Udpakning • Installation af forbrugskomponenter • Fyld papir på • Tænd/sluk for strømforsyningen • Testudskrivning fra printeren

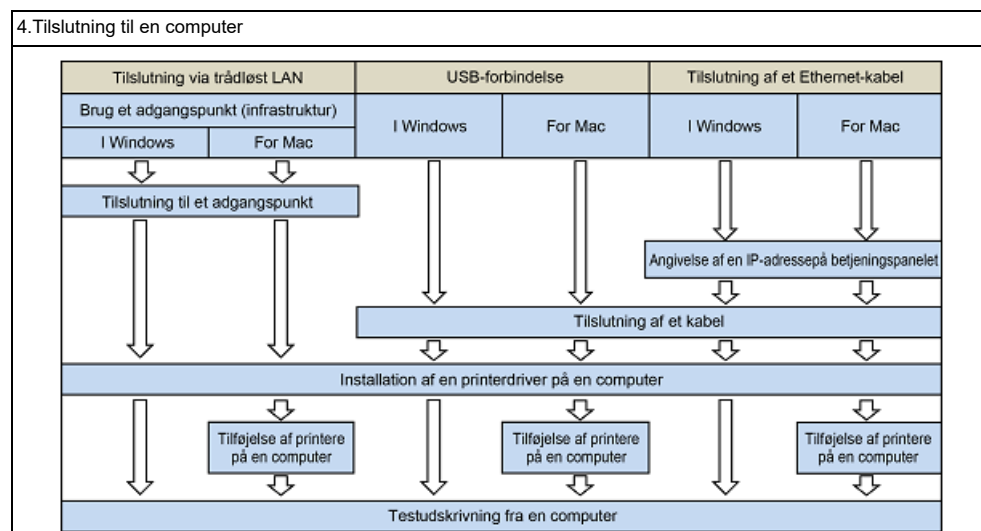

Kontrol af installationsmiljøet

• Installationsmiljø

Installer maskinen i følgende miljø.

Omgivelsestemperatur: 10°C to 32°C

Omgivelsesluftfugtighed: 20% til 80% RH (relativ luftfugtighed)

Maksimal væsketermometeretemperatur: 25°C



- Udvis forsigtighed for at undgå kondens. Det kan forårsage en funktionsfejl.
- Ved installation i et lokale, hvor omgivende luftfugtighed er 30% re mindre, så brug en luftfugter re måtte til at forhindre statisk elektricitet.
- Driftsstøjen kan være højere afhængig af installationsmiljøet. Hvis støjen er generende, foreslår vi, at maskinen installeres på et sted væk fra dig eller i et andet rum.

ADVARSEL

- Installér ikke maskinen på et sted, der er udsat for høje temperaturer eller et sted i nærheden af ild.
- Installér ikke maskinen på et sted, hvor der forekommer kemiske reaktioner (f.eks. laboratorier).
- Installér ikke maskinen i nærheden af alkohol, fortynder eller andre brændbare opløsningsmidler.
- Installér ikke maskinen på et sted inden for børns rækkevidde.
- Installér ikke maskinen på en ustabil overflade (f.eks. på en ustabil eller skrå overflade).
- Installér ikke maskinen på et sted med høj luftfugtighed eller støv, eller på et sted, hvor maskinen udsættes for direkte sollys.
- Installér ikke maskinen i et miljø, hvor den udsættes for saltholdig luft, NOx, SOx eller ætsende gasser.
- Installér ikke maskinen på et sted, hvor den udsættes for mange eller voldsomme vibrationer.
- Installér ikke maskinen på et sted, hvor dens ventilationsåbninger blokeres.

FORSIGTIG

- Installer ikke denne maskine direkte ovenpå et tykt tæppe eller gulvtæppe.
- Installer ikke denne maskine i et lukket rum eller på en placering med dårlig cirkulation og ventilation.
- Hvis du bruger denne maskine uafbrudt i et lille rum over en længere tidsperiode, så sørg for at lufte ud i rummet.
- Installer denne maskine væk fra en kilde, der afgiver stærke magnetfelter eller støj.
- Installer denne maskine væk fra en monitor eller et fjernsyn.
- Det kræver to personer at flytte maskinen, så de kan stå henholdsvis foran og bagved maskinen, holde i håndtagene i maskinens bund og flytte den.

• Installationsplads

Sæt maskinen på et fladt underlag, der er stort nok til den.

Lad der være tilstrækkelig plads omkring printeren, som vist på nedenstående billeder.

- Set fra oven

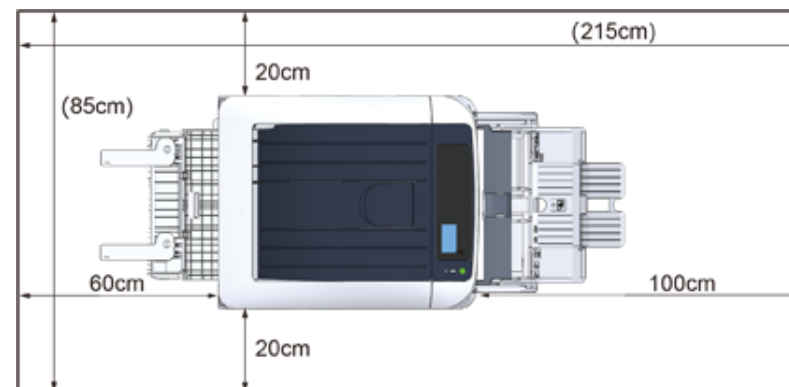

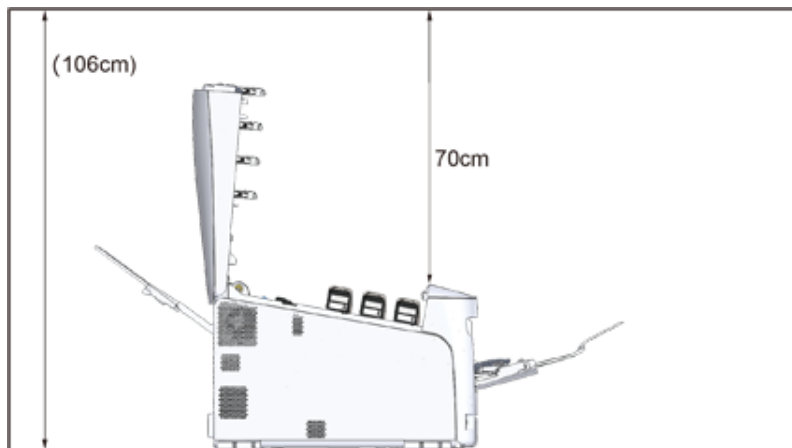

- Set fra siden



Kontrol af pakkens indhold

Kontrollér, at du har modtaget alt det, der vises herunder.

 FORSIGTIG	Du kan komme til skade.	
Vær 2 personer om at løfte denne maskine da den vejer cirka 40 kg.		

 Se "[Udpakning](#)" for anvisninger om, hvordan man pakker ud.



- Sørg for at bruge de leverede forbrugsvarer først. Hvis andre forbrugsvarer anvendes først, vises brugstiden måske ikke korrekt, eller de leverede forbrugsvarer kan måske ikke anvendes.

• Printer

• Fire farvepatroner (sort, cyan, magenta og gul)

• Fire start blækpatroner (sort, cyan, magenta og gul)



- Starter tonerpatronerne er installeret i billedtromlerne, som installeres i printeren inden forsendelsen.
- Fjern ikke starter tonerpatroner fra billedtromlerne.



- Starttonerpatronen er ikke installeret i ES-modeller. Installér tonerpatronen, der er inkluderet i denne maskine. Henvise til "[Udskiftning af billedtromlen](#)".

• Software DVD-ROM



• Strømkabel



- LAN kabler eller USB kabler er ikke inkluderet i pakken. Forbered det kabel, der passer til din forbindelses miljø separat.
- Emballage og støddabsorberende materialer bruges når du transporterer maskinen. Smid ikke emballagematerialerne væk, da du måske kan bruge dem på et senere tidspunkt.

Navne på komponenter

Dette afsnit forklarer navne og funktioner på printerkomponenterne.

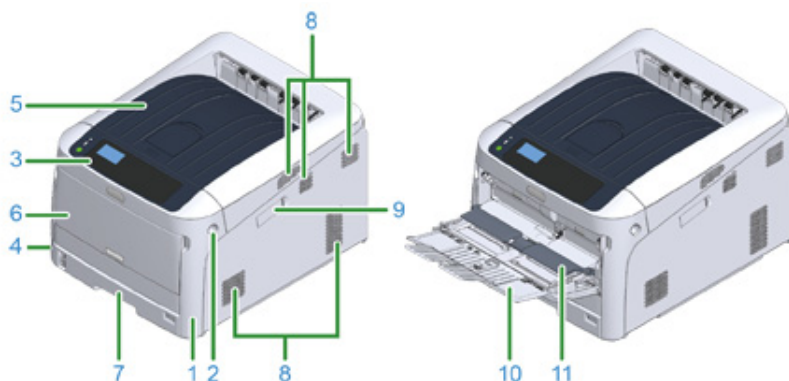

Nr.	Navn	Funktioner
1	Frontdæksel	Printerens frontdæksel. Træk i håndtaget til åbning af dæksel.
2	Håndtag til åbning af dæksel	Håndtag som skal drejes, når man åbner frontdækslet.
3	Betjeningspanel	Dette er printerens betjeningspanel. På panelet er displayskærmens operationstaster, numeriske tasker funktionstaster og advarselslampe.
4	Tænd/sluk-kontakt	Tænder og slukker for maskinen.
5	Udskriftsbakke (toplåg)	Udskrifter opbevares her. Efter åbning af frontdækslet tryk på knappen inden i printeren for at åbne helt.
6	Multifunktionsbakke (MP-bakke)	Der kan bruges forskellige papirstørrelser.
7	Bakke 1	Ilæg papir.
8	Udluftningshuller	Luftindgang/luftudgang. Undgå at blokere åbningen når du anbringer papiret.
9	Trådløst LAN modul cover	Dæksel til installationsdel til trådløst LAN-modul.
10	Papir supporter	Støtter papiret.
11	Papirdæksel	Opbevarer papiret på MP-bakken.

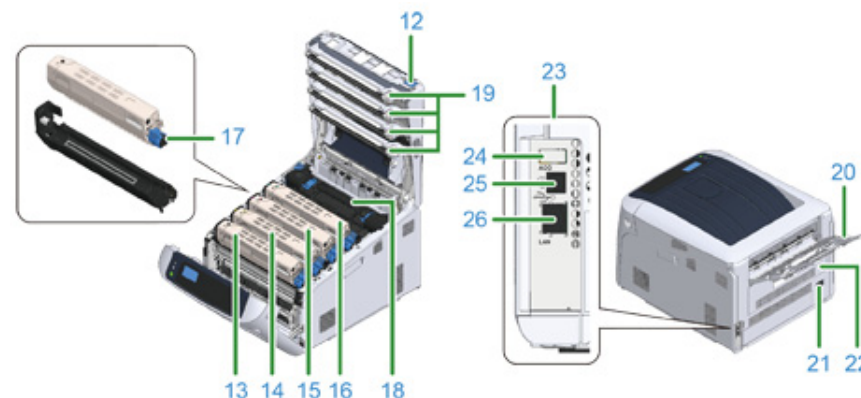

Nr.	Navn	Funktioner
12	Åbn knap	Tryk på denne knap for at låse op ved åbning af udskriftsbakke (toplåg).
13	Tonerpatron, billedtromle (K: sort)	En tonerpatron indeholder toner (blækpulver) til udskrivning.
14	Tonerpatron, Billedtromle (Y: gul)	Billedtromlen elektrificerer papiret og overskriver toner ved hjælp af statisk elektricitet. Tromlen er kombineret med en tromlepatron.
15	Tonerpatron, Billedtromle (M: magenta)	Tonerpatroner og billedtromler er forbrugsstoffer.
16	Tonerpatron, Billedtromle (C: cyan)	
17	Fejl i tonerpatronens låsemekanisme	Isætning af tonerpatron i billedtromlen.
18	Fuser	Overfører varme og tryk til toneren, som afgives og forbindes til papiret.
19	LED-hoved (fire hoveder)	Udsætter billedtromlen for lys for at kopiere bogstaver og billeder.
20	Bagerste udskriftsbakke	Papir bliver udskrevet hertil med udskriftssiden op.
21	Vekselstrømsstik	Indtast strømforsyningskode.
22	Duplexenhed* 1	Komponent til duplex-udskrivning.
23	Grænsefladedel	Her findes forbindelser for tilslutning til en computer.
24	Stikforbindelse til tilbehør	Port til USB-lagringsenhed.
25	USB-grænseflade forbindelse	Brug USB-kabel, når computeren forbindes med printeren via USB-kabel.
26	Netværksgrænseflade forbindelse	Brug LAN-kabel, når computeren forbindes med printeren via netværk.

*1 C824n, C834nw: Ekstraudstyr

Sådan bruges betjeningspanelet

I dette afsnit beskrives navne og funktioner af komponenter på betjeningspanelet.

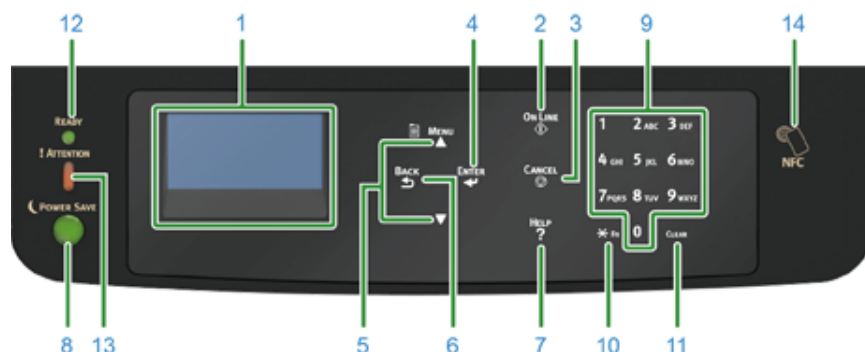

Nr.	Navn	Funktion
1	Displayskærm	Viser brugsanvisninger og printerens status.
2	«ON LINE (ONLINE)» knap	Skifter mellem online og offline mode.
3	«CANCEL (ANNULLER)» tast	Annulerer den aktuelle udskrift øjeblikkeligt.
4	«ENTER (ENTER)» tast	Bekræfter det fremhævede element.
5	Scroll-knap ▲ eller ▼	Vælger menuen eller ruller skærmen.
6	«BACK (TILBAGE)» knap	Vender tilbage til den forrige skærm.
7	«HELP (HJÆLP)» knap	Viser hjælpeskærmen. For at lukke tryk på «HELP (HJÆLP)» knappen, «BACK (TILBAGE)» knappen eller «CANCEL (ANNULLER)» knappen.
8	«POWER SAVE (STRØMBESPARELSE)» knappen	<ul style="list-style-type: none"> Går ind eller ud af strømbesparestilstanden. Går ud af sleep mode. <p>Lyser grønt i strømbesparestilstanden og blinker grønt i sleep mode.</p>
9	Numerisk tastatur	<ul style="list-style-type: none"> Indtaster tal. Indtaster alfabetiske tegn og symboler. <p>En adgangskode kan kun indtastes med et numerisk tastatur.</p>
10	«Fn» tast	Viser menuskærmen for udstyrsindstilling med en genvejsfunktion.

Nr.	Navn	Funktion
11	«CLEAR (RYD)» tast	<p>Udfører de følgende handlinger, alt efter de indtastede elementer, når den trykkes eller holdes nede.</p> <ul style="list-style-type: none"> Minimerer en indstillingsværdi. Indtaster nul for en indstillingsværdi. Sletter et tegn. Annulerer det markerede element. <p>Vender tilbage til de forrige indstillinger. Ikke tilgængelig ved indtastning af en IP-adresse.</p>
12	«READY (KLAR)» indikator	Lyser grønt ved online mode og slukker ved offline Mode.
13	«ATTENTION (OBS)» indikator	Lyser eller blinker orange, når der opstår en fejl i enheden.
14	NFC mærke	<p>Hold apparatet tæt hen til mærket, når du vil bruge NFC funktionen.</p> <p>Se "Sådan bruger du printerens fra en mobilenhed (Avanceret vejledning)" for at få flere oplysninger om NFC funktionen.</p>

- [Sådan bruges det numeriske tastatur](#)
- [Sådan bruges Fn tasten](#)
- [Liste over funktionsmenuer](#)

Sådan bruges det numeriske tastatur

Brug det til indtastning af tal og tegn. Tryk på tasten fortløbende for at skifte mellem numre og bogstaver. Tryk på tasten indtil det tegn, du ønsker, vises og tryk på knappen «ENTER (ENTER)».

Tilgængelige tegn og hvordan man skifter mellem typer af tegn, er vist nedenfor.

Alfabetiske tegn findes ikke i menuen, som kun accepterer tal.

«1»	1
«2»	2 → a → b → c → A → B → C → 2
«3»	3 → d → e → f → D → E → F → 3
«4»	4 → g → h → i → G → H → I → 4
«5»	5 → j → k → l → J → K → L → 5
«6»	6 → m → n → o → M → N → O → 6
«7»	7 → p → q → r → s → P → Q → R → S → 7
«8»	8 → t → u → v → T → U → V → 8
«9»	9 → w → x → y → z → W → X → Y → Z → 9
«0»	0 → (mellemrum) → 0
«*»	* → @ → . → _ → - → (mellemrum) → + → ! → " → \$ → % → & → ' → (→) → " → / → : → ; → < → = → > → ? → [→] → ^ → # → ` → { → → } → ~ → *

For eksempel,

For at indtaste "abc",

Tryk «2» «2» «ENTER (ENTER)», «2» «2» «2» «ENTER (ENTER)», «2» «2» «2» «2» «ENTER (ENTER)».

Funktionerne af tasterne «Fn» og «CLEAR (RYD)» er som følger:

«Fn» tast

Shortcut knap som viser menuen til indstilling af enheden. Tasten «*» fungerer som «Fn» tast, når der trykkes på numeriske taster efter man trykker på tasten «*». (Kun tilgængelig mens stand-by skærmen vises).

«CLEAR (RYD)» tast

Sletter et tegn ved indtastning af en adgangskode.

Sådan bruges Fn tasten

Tryk på numeriske taster efter at have trykket på tasten «Fn», når meddelelsen "Klar til udskrivning" vises på displayskærmen. Så vises funktionsmenuen, der svarer til det indtastede nummer.

1 Tryk på tasten «Fn» tasten.

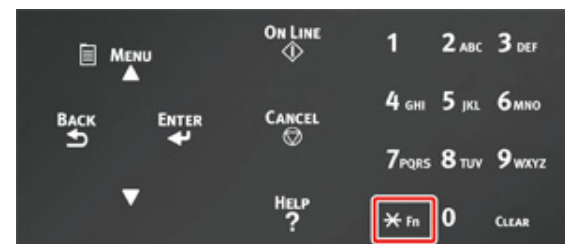

2 Tryk på de numeriske taster (0-9) for at vise det ønskede funktionselement, og tryk på knappen «ENTER (ENTER)».



3 Indstillingsskærmen for den valgte funktion vises. Kontrollér eller redigér indstillingerne.

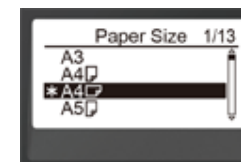

Liste over funktionsmenuer

Funktionsnr.	Funktionsmenu
1	Delt udskrift
2	Privat udskrift
10	Papirstørrelse (Bakke 1)
11	X-dimension (Bakke 1)
12	Y-dimension (Bakke 1)
13	Medietype (Bakke 1)
14	Medievægt (Bakke 1)
20	Papirstørrelse (Bakke 2)
21	X-dimension (Bakke 2)
22	Y-dimension (Bakke 2)
23	Medietype (Bakke 2)
24	Medievægt (Bakke 2)
30	Papirstørrelse (Bakke 3)
31	X-dimension (Bakke 3)
32	Y-dimension (Bakke 3)
33	Medietype (Bakke 3)
34	Medievægt (Bakke 3)
40	Papirstørrelse (Bakke 4)
41	X-dimension (Bakke 4)
42	Y-dimension (Bakke 4)
43	Medietype (Bakke 4)
44	Medievægt (Bakke 4)
50	Papirstørrelse (Bakke 5)
51	X-dimension (Bakke 5)
52	Y-dimension (Bakke 5)
53	Medietype (Bakke 5)
54	Medievægt (Bakke 5)
80	Papirfremføring
90	Papirstørrelse (MP-bakke)
91	X-dimension (MP-bakke)
92	Y-dimension (MP-bakke)
93	Medietype (MP-bakke)
94	Medievægt (MP-bakke)
95	Bakkebrug (MP-bakke)
100	Printoplysninger (Indstillingsdetaljer)
101	Printoplysninger (Netværk)

Funktionsnr.	Funktionsmenu
102	Printoplysninger (forbrugsrapport)
103	Printoplysninger (Fejllog)
200	Strømbesparelestid
201	Sleep skiftetid
202	Automatisk slukning (tid)
210	Fejlrapport
220	Offset (Multifunktionsbakke)
221	Offset (Bakke 1)
222	Offset (Bakke 2)
223	Offset (Bakke 3)
224	Offset (Bakke 4)
225	Offset (Bakke 5)
230	Sort indstilling for almindeligt papir
231	Farveindstilling for papir
232	Trans. Indstillinger for sort
233	Trans. Farveindstilling
234	SMR indstilling
235	BG indstilling
236	Tromlerens
237	Heksadecimal dump
300	Juster densitet
301	Juster registrering
302	Mønster til farveudskrivningsjustering
310	Cyan-densitet
311	Pink-densitet
312	Gul-densitet
313	Sort densitet



- Hvis den valgte indstilling ikke er installeret, opstår en fejl.



- For menuer uden nummer, se "[Betjeningspanelets menuliste](#)".

Forberedelse af din printer

Dette afsnit forklarer, hvordan du pakker din printer ud, og brug af forbrugskomponenter og papir.

- [Udpakning](#)
- [Installation af forbrugskomponenter](#)
- [Fyld papir på](#)

Udpakning

FORSIGTIG

Du kan komme til skade.



Vær 2 personer om at løfte denne maskine da den vejer cirka 40 kg.



- Sørg for først at bruge de forbrugskomponenter eller vedligeholdelsesenheder, der fulgte med denne printer. Ellers vil forbrugskomponenternes eller vedligeholdelsesenhedernes levetid muligvis ikke blive vist korrekt, eller du vil måske ikke kunne bruge dem senere.
- Vær ekstra forsigtig, når du håndterer tromleenheden (den grønne cylinder), fordi den er skrøbelig.
- Udsæt ikke tromlen for direkte sollys eller stærkt lys (omkring 1.500 lux eller mere). Selv under rumbelysning, ikke forlader billedet tromme for 5 minutter eller mere.
- Materialerne skal pakkes og beskyttes, hvis maskinen skal transporteres. Smid den ikke ud og behold den til fremtidig brug.

1 Tag maskinen ud af kassen og fjern derefter det stødabsorberende materiale og plastposen fra maskinen.

2 Fjern de to strimler beskyttende tape (blå) på bagsiden af din printer.

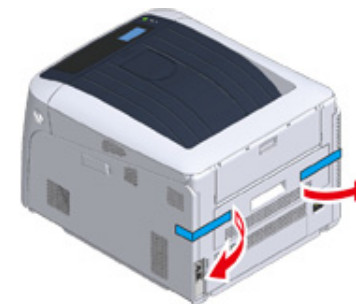

3 Løft maskinen, og placer den derefter, hvor den skal placeres.



- Se "[Ekstraudstyr](#)" i "Bilag" hvis du vil benytte ekstra valgfri bakkeenheder.

Installation af forbrugskomponenter

- 1 Stik fingeren ind i fordybningen på den højre side af printeren, og træk håndtaget til åbningen af frontdækslet (1) ud for at åbne frontdækslet (2) fremad.



- Åbn frontdækslet forsigtigt. Hvis du åbner det hurtigt, kan en MP-bakke blive åbnet.

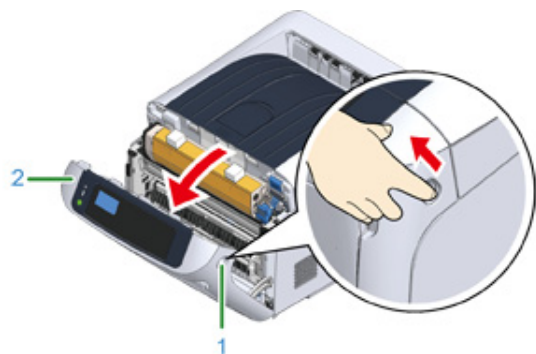

- 2 Tryk på knappen til åbning af udskriftsbakken (3) og åbn udskriftsbakken (4).

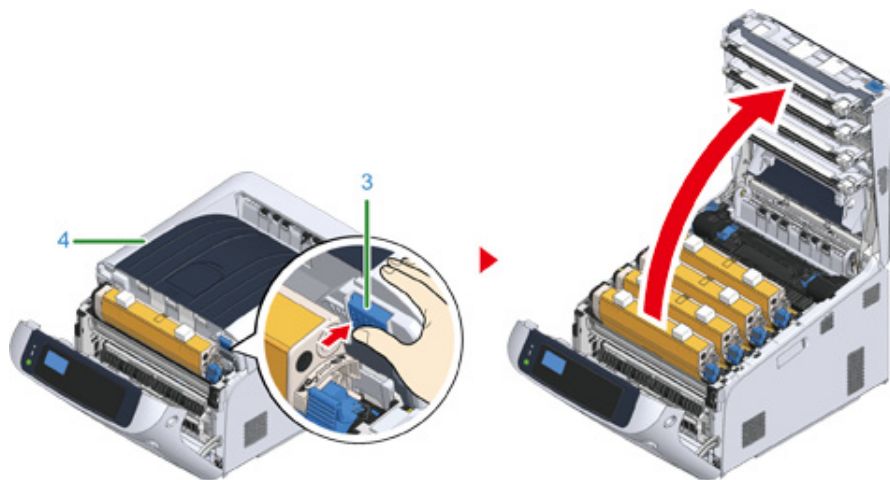

- 3 Dæk en plan overflade med aviser eller lignende for at fjerne beskyttelsesarkene fra billedtromlen i printeren.

- 4 Tag billedet tromlen "K: Sort" anbring med tonerpatronen og stil den på den overflade, som er forberedt i trin 3.



- Billedtromler er ikke låst fast i printeren. Den kan fjernes ved at løfte den op.

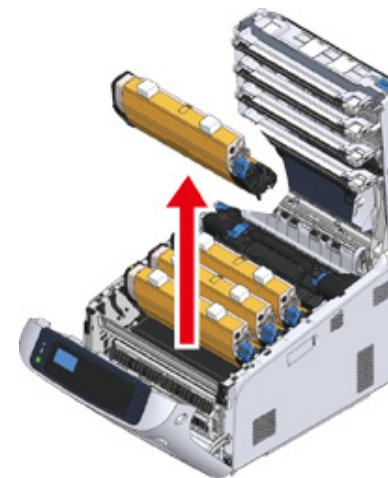

- Starter tonerpatroner forsendes med påsat billedtromle. Fjern ikke starter tonerpatroner fra billedtromlen.

- 5 Fjern beskyttelsesarket (5) fra billedtromlen.

- (1) Fjern det tape (6), der sidder fast på beskyttelsesarket (5), og åbn det.

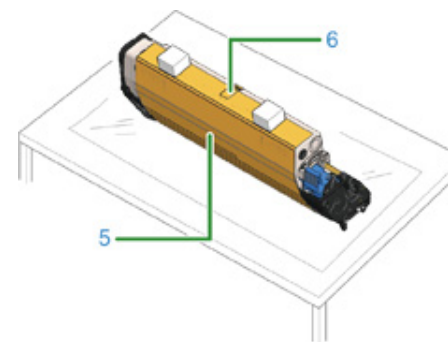

(2) Træk beskyttelsesarket (5) ud i pilens retning. Drej ikke tonerpatronens låsehåndtag (7) (blå).

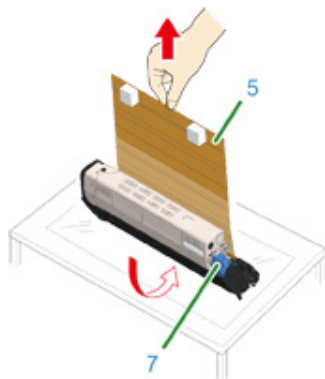

6 Sæt billedtromflen med beskyttelsesarket, der er fjernet, i printerenheden, og drej tonerpatronens låsehåndtag (7) (blå) i pilens retning, indtil den flugter med ►.

Du vil høre et klik, når den er låst på plads.

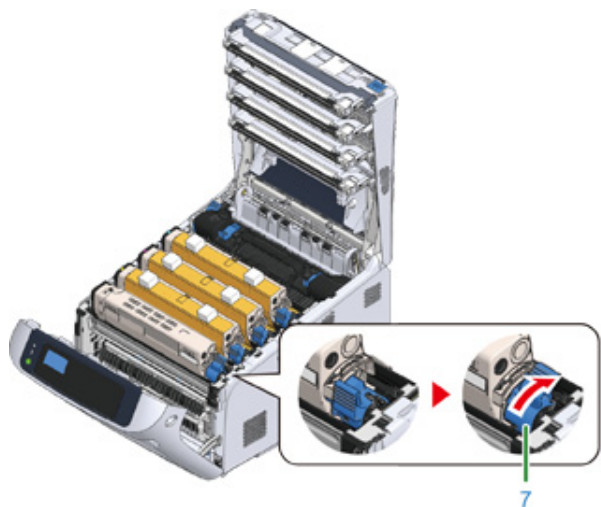

- Hvis du lukker lågen uden at dreje tonerpatronens låsehåndtag (blå), kan det forårsage funktionsfejl. Sørg for at dreje patronens låsehåndtag, indtil den flugter med ► i den anden ende.

7 Gentag trin 4 til 6 for at tage alle billedtromler ud og fjerne alle beskyttelsesark i rækkenfølgen "Y: Gul", "M: Magenta" og "C: Cyan". Sæt dem tilbage i printeren og drej tonerpatronens låsemekanisme.

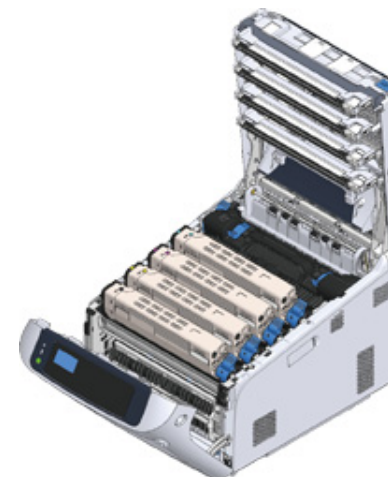

8 Luk udskriftsbakken (4) ved et fast tryk på midten af dækslet.

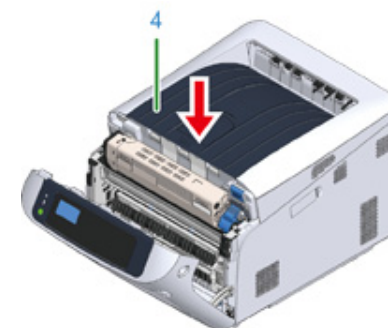

9 Luk frontdækslet (2).



- Frontdækslet kan ikke lukkes sikkert, hvis udskriftsbakke ikke er lukket.
- Når fejlmeddelelsen om, at top- eller frontdækslet er åbent, ikke forsvinder fra betjeningspanelets displayskærm, skal du sørge for, at de er helt lukkede.



Fyld papir på

Se "[Understøttet papir](#)". for flere detaljer om tilgængeligt papir.

- 1 Træk papirkassetten ud (1).

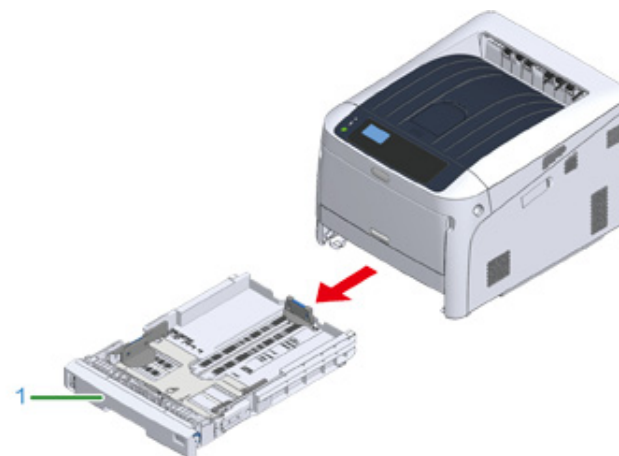

- 2 Indstil papirstørrelsesknappen (2), så den passer til den ilagte papirstørrelse. Sæt knappen på [A4 (A4)], når du ilægger papir i A4-størrelse i liggende format.

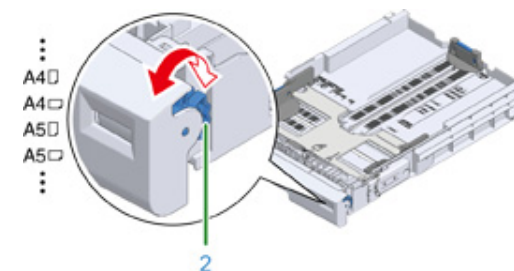

- Hvis papirstørrelsen ikke kan findes på knappen, indstil på "Andre".



- Hvis du trækker i kassetten, mens printeren er tændt, vises papirstørrelsen, papirtypen og papirtykkelsen for bakken nogle gange på panelet.
Hvis du skifter papir, skal du ændre Indstillingerne til den passende værdi. Du kan ændre indstillingen til at skjule skærmen. For at skjule beskeden om papirstørrelsen i bakken, vælg [Admin Setup (Admin-opsætning)] > [Panel Setup (Panel opsætning)] > [Paper setup when paper exchange (Papirindstilling ved udskiftning af papir)] og indstil på [Off (Fra)].
- Konstater at papirstørrelsen svarer til den, knappen er indstillet på. Ellers vil der opstå fejl i papirstørrelse, og der kan ikke foregå udskrivning.
- Du bedes være opmærksom på retningen af papirstørrelser, som kan isættes enten vandret eller lodret, som f.eks. A4.

3 Skub papirindføreren (3) og papirstopperen (4) så den passer til størrelsen af det papir, der skal lægges i.

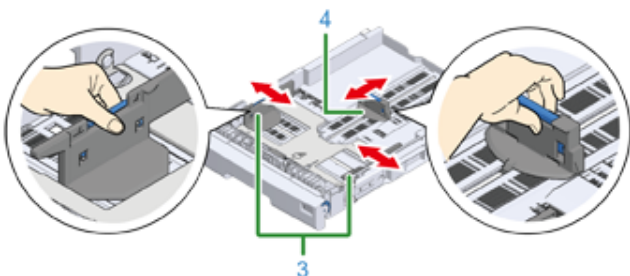

4 Ventiler en stak papir godt, og derefter juster papirets kanter.

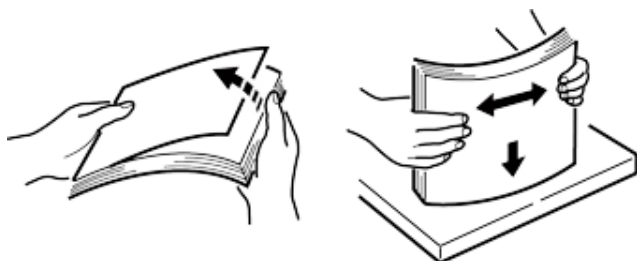

5 Ilæg papiret med udskriftssiden vendt nedad.



- Du må ikke ilægge papir ovenfor mærket "▽" (5) på papirindføreren.

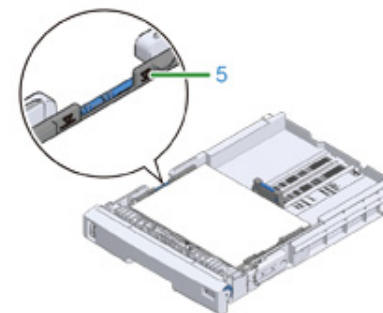

6 Fastgør de ilagte papir med papirindføreren.

7 Kontrollér om størrelsen af det ilagte papir svarer til papirstørrelsesknappens indstilling.



- Hvis papirstørrelsen og indstillingen på papirstørrelsesknappen ikke svarer overens, vil der forekommer fejl i papirstørrelse, og der kan ikke printes.

8 Skub papirkassetten tilbage i printeren.

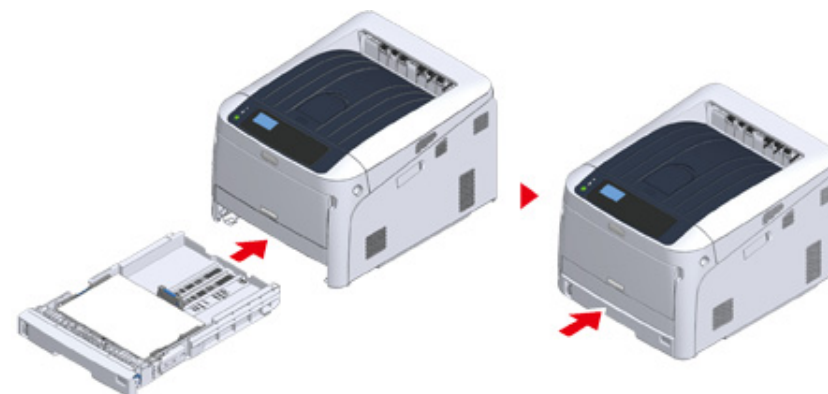

9 Papirstørrelser, som ikke findes på knappen, skal (indstilles på knappen: [Other (Andre)]) vises, indstil papirstørrelsen til [Custom (Tilpasset)] på betjeningspanelet, og indtast papirets bredde og længde.

Se "Udskrivning på papir af brugerdefineret størrelse (Avanceret vejledning)".



- For papirstørrelser som kan findes på knappen som f.eks. A3 og A4 skal du indstille [Cassette Size (Bakkestørrelse)]. Fabriksindstillingen er [Cassette Size (Bakkestørrelse)], og du behøver ikke at ændre dette til normal brug.

Om strømforsyningen

Dette afsnit omhandler strømforsyning, og hvordan printeren tændes og slukkes.

- [Krav til strømforsyning](#)
 - [Forbind Strømkoden](#)
 - [Sådan tændes printeren](#)
 - [Sluk for strømforsyningen](#)
 - [Hvad du skal gøre, hvis du ikke bruger denne maskine for en længere periode](#)
-

Krav til strømforsyning



Strømforsyningen skal overholde følgende krav.

Elektrisk spænding: 110 til 127V AC (Interval 99 til 140V AC) / 220 til 240V AC (Interval 198 til 264V AC)

Frekvens: 50/60 Hz \pm 2%



- Hvis strømforsyningen er ustabil, kan du bruge en spændingsstabilisator.
- Den maksimale strømforbrug af maskinen er 1118 W. Kontroller, at strømforsyningen er tilstrækkelig.
- Der gives ingen garanti for brugen af UPS (nødstrømskilde) eller invertere. Brug ikke et nødstrømssystem (UPS) eller en inverter.

 ADVARSEL	Brand eller elektrisk stød kan opstå.	
<ul style="list-style-type: none"> • Sørg for at slukke maskinen før tilslutning og frakobling af netledningen og stelforbindelsen. • Sørg for at tilslutte jordledningen til særskilt jordklemme. Hvis maskinen ikke kan jordes, kontakt din forhandler. • Sørg for ikke at tilslutte jordledning til stel på et vandrør, gasrør eller telefonlinie eller en lynafleder. • Sørg for at forbinde jordledningen, før du sætter netledningen til strømforsyningsstikket. Sørg også for at tage netledningen ud af stikkontakten, før du frakobler jordledningen. • Sørg for at tilslutte eller frakoble ledningen ved at holde på strømstikket. • Sæt netledningen omhyggeligt i en stikkontakt. • Du må ikke tilslutte eller frakoble netledningen med våde hænder. • Montér en netledning på et sted, hvor personer ikke kan træde på den og læg ikke noget oven på den. • Undlad at bøje, binde eller opvikle netledningen. • Anvend ikke en beskadiget netledning. • Overbelast ikke stikkontakten. • Tilslut ikke denne maskine til samme stikkontakt som andre elektriske apparater. Hvis netledningen er tilsluttet den samme kontakt som andre elektriske produkter, især aircondition, kopimaskine eller makulator, kan denne maskine fejle på grund af elektrisk støj. Hvis du er nødt til at tilslutte netledningen til denne maskine til den samme kontakt som andre produkter, så brug et kommercielt tilgængelig støjfilter eller støjreduktionstransformer. • Brug den netledning, der medfølger maskinen, og sæt kablet direkte i stikkontakten. Brug ikke netledninger fra andre produkter end denne maskine. • Anvend ikke en forlængerledning. Hvis du er nødt til at bruge en forlængerledning, skal du bruge en ledning med mærkeværdi 15 A eller højere. • Brug af forlængerledning kan resultere i, at denne maskine ikke fungerer pga. vekselstrømsspændingsfald. • Sluk ikke maskinen eller fjern netledningen under udskrivning. • Hvis du ikke bruger denne maskine i en længere periode på grund af ferie, rejser eller andre årsager, skal du tage strømstikket ud. • Brug ikke netledningen i denne maskine til andre produkter. 		

Forbind Strømkoden

- 1 Sæt strømledningen i strømstikket på printeren.

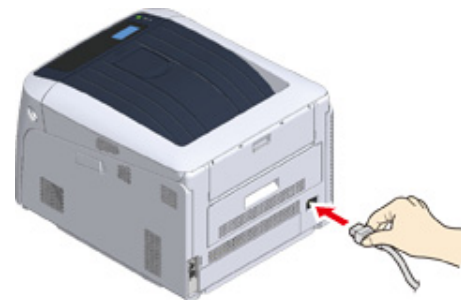

- 2 Sæt netledningen ind i stikkontakten.

Sådan tændes printeren

- 1 Hold tænd/sluk-knappen nede i ca. 1 sekund for at tænde for printeren.



Tænd/sluk-kontaktens LED-indikator lyser, når printeren bliver tændt.

Meddelelsen "Klar til udskrivning" vises på betjeningspanelet, når printeren er klar til at udskrive.

Sluk for strømforsyningen

- 1 Hold afbryderknappen nede i cirka et sekund.

Der vises en besked "Lukker ned". Vent venligst. Meddelelsen "Printeren slukkes automatisk" vises på betjeningspanelet, og kontrollampen for tænd/sluk-kontakten blinker hver gang, der er gået 1 sekund.

Derefter slukkes printeren automatisk, og kontrollampen for tænd/sluk-kontakten slukkes.



- Det kan tage ca. 5 minutter at slukke for printeren. Vent, indtil den slukkes.
- Når tænd/sluk-kontakten holdes nede i over 5 sekunder, tvinges printeren til at slukke. Denne procedure bør kun udføres, når der opstår et problem. Hvis der er problemer med printeren, se "[Problemer med maskinen](#)".



Hvad du skal gøre, hvis du ikke bruger denne maskine for en længere periode

Hvis du ikke bruger denne maskine i en længere periode på grund af ferie, rejser, eller andre grunde, skal du fjerne netledningen fra stikkontakten.



- Denne maskine får ikke funktionelle fejl, hvis netledningen er afbrudt i en længere periode (fire uger eller mere).

Testudskrivning fra printeren

Kontrollér, at du kan udskrive med printeren. Kontrollér printerens detaljerede indstillinger og status ved at udskrive indholdet af indstillingerne (Konfiguration).



- Hvis du har købt ekstraudstyr, som f.eks. ekstra bakkeenheder, kontroller printeren efter du har monteret ekstraudstyret. Se "Ekstraudstyr" for at få oplysninger om, hvordan man anbringer ekstraudstyr.



- Tryk på knappen «POWER SAVE (STRØMBESPARELSE)» for at vende tilbage fra tilstanden, når printeren er i Strømbesparelsetilstand.

1 Tryk på tasten «Fn» på betjeningspanelet.

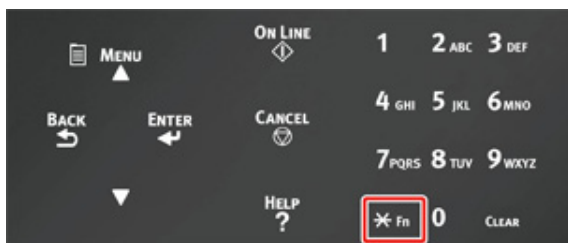

2 Indtast «1», «0», «0» ved hjælp af det numeriske tastatur, Konstater at [100] vises på displayskærmen og tryk på knappen «ENTER (ENTER)».



3 Tryk på knappen «ENTER (ENTER)» når der vælges [Execute (Udfør)].

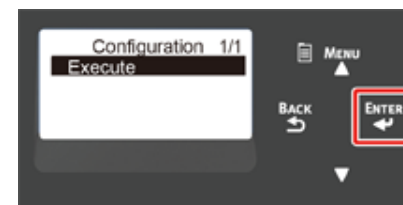

Når der er blevet lavet en udskrift af printerindstillingerne, udføres der en opsætning til udskrivning fra en printer.



- Du kan også udskrive rapporter og lister for hver funktion. Se "Kontrol af de aktuelle indstillinger (Avanceret vejledning)".

• Montering af ekstraudstyr

Efter at ekstraudstyret er monteret, kontroller printerindstillingerne og konstater, at det monterede ekstraudstyr vises korrekt på udskrivningsresultatet.

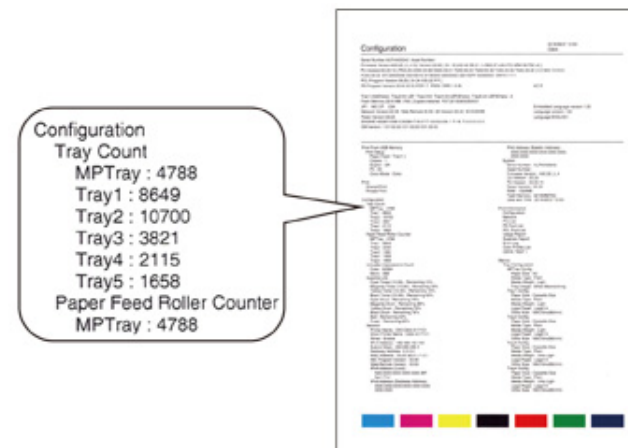

Ændring af Admin-adgangskoden

Det anbefales at skifte administrator adgangskoden for at beskytte din sikkerhed. Indstil administrator adgangskoden ved at bruge numeriske tal fra 6 til 12. Pas på ikke at glemme den indstillede adgangskode.

- 1 Tryk på scroll-knappen ▼ flere gange for at vælge [Admin Setup (Admin-opsætning)] og tryk på knappen «ENTER (ENTER)».
- 2 Indtast Admin-adgangskoden ved hjælp af de numeriske taster (0-9) og tryk på tasten «ENTER (ENTER)».
Den fabriksindstillede adgangskode er "123456".
Tryk på «1»→«2»→«3»→«4»→«5»→«6»→«ENTER (ENTER)» i denne rækkefølge. Adgangskoden vises som "*****".
- 3 Tryk på scroll-knappen ▼ flere gange for at vælge [Change Password (Skift kodeord)] og tryk på knappen «ENTER (ENTER)».
- 4 Indtast en ny Admin-adgangskode og tryk på «ENTER (ENTER)» knappen.
- 5 Indtast den nye Admin-adgangskode igen og tryk på «ENTER (ENTER)» knappen.

3

Tilslutning til en computer

Tilslutningsmetode og fremgangsmåde

Produktkrav

Drivertyper

Forbind til et trådløst LAN

Tilslutning af et USB-kabel

Tilslutning af et LAN-kabel

Installation af printerdriver på computeren

Vælg tilslutningsmetode blandt forskellige segmenter

Dette afsnit beskriver, hvordan man tilslutter printeren til en computer og installerer printerdriveren på den medfølgende DVD-ROM.

Når der bruges DVD-ROM, skal der bruges en computer med DVD-drev.



- Beskrivelsen i dette dokument kan være forskellige afhængig af din OS, model eller version.
- Hvis din computer er udstyret med et dvd-drev, skal du downloade printerdriveren eller hjælpeprogrammet fra webstedet.

Tilslutningsmetode og fremgangsmåde

I dette afsnit beskrives det, hvordan man forbinder printeren til en computer.

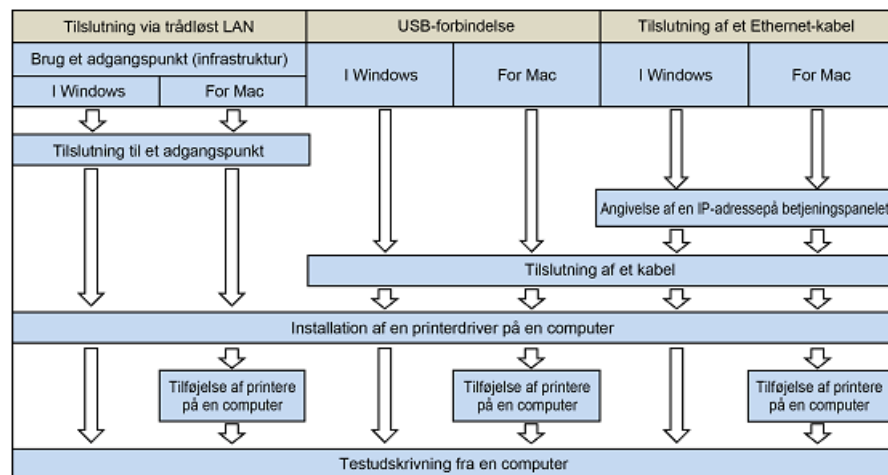

Produktkrav

Din printer understøtter følgende operativsystemer:

- **Windows 10/Windows 10 (64bit-version)**
- **Windows 8.1/Windows 8.1 (64bit-version)**
- **Windows 8/Windows 8 (64bit-version)**
- **Windows 7/Windows 7 (64bit-version)**
- **Windows Server 2019**
- **Windows Server 2016**
- **Windows Server 2012 R2**
- **Windows Server 2012**
- **Windows Server 2008 R2**
- **Windows Server 2008/Windows Server 2008 (64bit-version)**
- **macOS 10.14 - 10.12/Mac OS X 10.11 - 10.10**

Beskrivelsen i dette dokument kan være forskellige afhængig af din OS eller version.

Tjek detaljer om den nyeste driver på webstedet.

Drivertyper

Den type drivere, der kan installeres, er følgende. Hvis du ikke ved, hvilken driver du skal vælge, vælg PCL printerdriver.

- **PCL printerdriver**

Kan bruges med C824/C834/C844/ES8434.

PCL printerdriveren er velegnet til udskrivning af forretningsdokumenter.

- **PS Printerdriver**

Du kan bruge den i C834/C844/ES8434.

PS-printerdriveren er velegnet til udskrivning af dokumenter, herunder PostScript-fonte og EPS-data.

Forbind til et trådløst LAN

I dette afsnit beskrives det, hvordan du forbinder printeren og en computer via et trådløst LAN. For C824 og ES8434 er det påkrævet med et valgfrit trådløst LAN modul for at bruge trådløs forbindelse.

 [Installation af det trådløse LAN-modul \(kun C824, ES8434\)](#)



- Trådløs (Infrastruktur) og trådløs (AP tilstand) kan ikke aktiveret på samme tid.
- Anbring ikke elektriske produkter, der udsender svage radiobølger (såsom mikrobølger re digitale trådløse telefoner) tæt på maskinen.
- Meddelelsen hastigheden af en trådløs LAN-forbindelse kan være langsommere end en kabelbaseret LAN eller USB forbindelse afhængigt af miljøet. Hvis du ønsker at udskrive store data, såsom et foto, anbefales det at udskrive med et kabelbaseret LAN eller USB forbindelse.
- Denne printer kan bruge et kablet LAN og et trådløst LAN samtidigt. Hvis det kablede LAN og det trådløse LAN er forbundet til det samme undernet, kan kommunikationen blive ustabil.

-
- [Tilslutning til et adgangspunkt \(infrastruktur\)](#)
 - [Direkte tilslutning til maskinen \(AP tilstand\)](#)
-

Tilslutning til et adgangspunkt (infrastruktur)



- Installer maskinen på et sted med godt udsyn til det trådløse adgangspunkt. (Vi anbefaler at afstanden mellem maskinen og den trådløse enhed er på 30 m eller mindre.)
- Hvis der er metal, aluminium vinduesramme eller en armeret beton mur mellem maskinen og trådløse adgangspunkter, kan forbindelser være sværere at blive etableret.
- Udendørs brug af IEEE802.11a (W52/W53) er forbudt af Radio Loven. IEEE802.11a (W52/W53) må kun anvendes indenfor.
- [Wireless (Infrastructure) (Trådløs (Infrastruktur))] og [Wireless (AP Mode) (Trådløs (AP tilstand))] kan ikke aktiveres på samme tid.
- Hvis du opretter forbindelse ved hjælp af 2.4 GHz, brug kanalerne 1 til 11. Kanal 12 og 13 er ikke tilgængelige. Hvis du opretter forbindelse ved hjælp af 5 GHz, brug kanal 36 til 48, 52 til 64, 100 til 140 eller 149 til 165.

Aktivering af trådløst LAN (Infrastruktur)

- 1 Tænd printeren.
- 2 Tryk på scroll-knappen ▼ flere gange for at vælge [Wireless(Infrastructure) Setting (Trådløs(Infrastruktur) Indstilling)] og tryk på knappen «ENTER (ENTER)».
- 3 Indtast Admin-adgangskoden ved hjælp af de numeriske taster (0-9), og tryk på tasten «ENTER (ENTER)». Standard fabriksindstillet administratoradgangskode er "123456". Hvis administratoradgangskoden er ændret, indtastes den ny adgangskode.
- 4 Da [Wireless(Infrastructure) (Trådløs(Infrastruktur))] er [Disable (Deaktiver)], tryk på scroll-knappen ▲ for at vælge [Enable (Aktiver)].
- 5 Tryk på «ENTER (ENTER)» tasten.

Tilslutning til et adgangspunkt

Der findes følgende tre forbindelsesmetoder. Tilslutning med WPS er den nemmeste måde og benyttes til normal brug.

 [Tilslutning med WPS](#)

 [Opret forbindelse ved at vælge et trådløst LAN-adgangspunkt fra kontrolpanelet](#)

[Opret forbindelse ved Manuel opsætning fra kontrolpanelet](#)

Når du tilslutter til et trådløst LAN med WPA/WPA3-EAP, skal du se i "Indstilling af IEEE802.1X (Trådløst LAN) (Avanceret vejledning)".

Tilslutning med WPS

Hvis det trådløse LAN-adgangspunkt understøtter WPS, kan du nemt oprette forbindelse til det trådløse LAN med knappen Hurtig opsætning (WPS knappen).

- 1 Kontroller placeringen af WPS-knappen ved at henvise til brugsanvisningen, der er inkluderet i et trådløst LAN-adgangspunkt eller andre dokumenter.
- 2 Kontroller, at det trådløse LAN-adgangspunkt starter og fungerer korrekt.
- 3 Tænd maskinen.
- 4 Tryk på scroll-knappen ▲ flere gange for at vælge [Wireless(Infrastruktur) Setting (Trådløs(Infrastruktur) Indstilling)] og tryk på knappen «ENTER (ENTER)».
- 5 Indtast Admin-adgangskoden ved hjælp af de numeriske taster (0-9) og tryk på tasten «ENTER (ENTER)».
Standard fabriksindstillet administratoradgangskode er "123456". Hvis administratoradgangskoden er ændret, indtastes den ny adgangskode.
Beskeden "Det er ikke muligt at anvende trådløs (AP-tilstand) på samme tid" vises i omkring fem sekunder.
- 6 Tryk på scroll-knappen ▲ for at vælge [Enable (Aktivér)] og tryk på knappen «ENTER (ENTER)».
- 7 Tryk på scroll-knappen ▼ flere gange for at vælge [Automatic setup(WPS) (Automatisk opsætning(WPS))] og tryk på knappen «ENTER (ENTER)».
- 8 Vælg [WPS-PBC] og tryk på knappen «ENTER (ENTER)».
- 9 Når [Pushbutton method (Trykknop-metode)] vises, vælges [Yes (Ja)], og der trykkes på «ENTER (ENTER)» knappen.
Maskinen begynder at søge efter trådløse LAN opkoblingspunkt. "Maskinen er i trykknops-mode" meddelelsen vises på skærmen.

- 10 Tryk og hold WPS-knappen i nogle få sekunder på det trådløse LAN adgangspunkt, mens beskeden vises.



- [Running pushbutton method... (Maskinen er i trykknops-mode...)] vises på skærmen i cirka 2 minutter. Mens denne meddelelse vises, skal du trykke på knappen på det trådløse LAN-adgangspunkt.
- Du kan ikke betjene panelet, når WPS er i gang.

- 11 Når [WPS connection successful. (WPS forbindelse lykkedes.)] vises, betyder det, at opsætningen af det trådløse LAN er fuldført.

Gå til fremgangsmåden: "[Installation af printerdriver på computeren](#)".



- Hvis der vises [Connection failed. Timeout (Forbindelse fejler. Timeout)], skal du gentage proceduren fra trin 6.
- [Overlap] vises, når flere WPS trykknapper presses næsten samtidigt på to eller flere trådløse LAN-adgangspunkter og tilslutning ikke er etableret. Vent et øjeblik, og prøv igen.

Hvis antennemærket vises i øverst højre hjørne på display skærmen, er forbindelsen oprettet korrekt.

Hvis WPS-metoden ikke virker, gå til "[Opret forbindelse ved at vælge et trådløst LAN-adgangspunkt fra kontrolpanelet](#)".

Opret forbindelse ved at vælge et trådløst LAN-adgangspunkt fra kontrolpanelet

Hvis det trådløse LAN-adgangspunkt ikke understøtter WPS, kan du angive det trådløse LAN adgangspunkt, du ønsker at bruge fra de trådløse LAN-adgangspunkter, som maskinen registrerer for at oprette forbindelse. I sådanne tilfælde skal du angive en krypteringsnøgle.

- 1 Kontroller SSID og krypteringsnøgle ved at henvise til brugsanvisningen, der er inkluderet i et trådløst LAN-adgangspunkt eller andre dokumenter, og skriv oplysningerne ned.



- WPA-EAP og WPA2-EAP kan ikke indstilles på betjeningspanelet. Indstil disse på printerens hjemmeside.
 [Abn denne maskines webside \(Avanceret vejledning\)](#)



- SSID kaldes også for netværksnavn eller ESSID, ESS-ID.
- En krypteringsnøgle bliver også kaldt en netværksnøgle, sikkerheds kodeord, eller en delt nøgle.

2 Kontroller, at det trådløse LAN-adgangspunkt starter og fungerer korrekt.

3 Tænd maskinen.

4 Tryk på scroll-knappen ▼ flere gange for at vælge [Wireless(Infrastructure) Setting (Trådløs(Infrastruktur) Indstilling)] og tryk på knappen «ENTER (ENTER)».

5 Indtast Admin-adgangskoden ved hjælp af de numeriske taster (0-9) og tryk på tasten «ENTER (ENTER)».

Standard fabriksindstillet administratoradgangskode er "123456". Hvis administratoradgangskoden er ændret, indtastes den ny adgangskode.

Beskeden "Det er ikke muligt at anvende trådløs (AP-tilstand) på samme tid" vises i omkring fem sekunder.

6 Tryk på scroll-knappen ▲ for at vælge [Enable (Aktivér)] og tryk på knappen «ENTER (ENTER)».

7 Tryk scroll-knappen ▼ flere gange for at vælge [Wireless Network Selection (Valg af wireless netværk)], og tryk derefter på knappen «ENTER (ENTER)». Maskinen begynder at søge efter trådløse LAN opkoblingspunkt. Vent et stykke tid.

8 En liste over tilgængelige trådløst LAN-adgangspunkt SSID'er vises. Tryk på scroll-knappen ▼ eller ▲, vælg et trådløst LAN-adgangspunkt, der skal tilsluttes, og tryk derefter på knappen «ENTER (ENTER)».



- Hvis kun [Manual Setup (Manuel opsætning)] vises, eller SSID'ET for det trådløse LAN adgangspunkt, du vil bruge, er ikke medtaget på listen, følg fremgangsmåden "[Opret forbindelse ved Manuel opsætning fra kontrolpanelet](#)". Krypteringsnøglen indgang skærm, der er egnet til krypteringsmetode for det valgte trådløse LAN-adgangspunkt vises.

9 Indtast krypteringsnøglen og tryk derefter på «ENTER (ENTER)» knappen.



- Krypteringsnøglen varierer afhængigt af den trådløse LAN-adgangspunkt re sikkerhed.
- Hvis [WPA Pre-shared Key (Foruddefineret WPA Nøgle)] vises

Element	Beskrivelse
Krypteringsmetode	WPA/WPA2-PSK
Kryptering	Indtast Pre-Shared Key.

- Hvis [WEP Key (WEP nøgle)] vises

Genstand	Beskrivelse
Krypteringsmetode	WEP
Krypteringsnøgle	Indtast WEP nøglen.

- Hvis ingen af de to ovennævnte tilfælde anvendes

Element	Beskrivelse
Krypteringsmetode	Deaktivér
Kryptering	Ingen post er påkrævet.

10 Hvis den viste SSID er den samme som den SSID, som du kontrollerede i trin 1, skal du trykke på ENTER (ENTER)» knappen.

11 Når "Forbindelse lykkedes" vises, skal du vælge [Close (Luk)] og derefter trykke på «ENTER (ENTER)» knappen.

Gå til fremgangsmåden: "[Installation af printerdriver på computeren](#)".

Hvis "Tilslutning fejlede" vises, skal du gentage proceduren fra trin 4.

Hvis antennemærket vises i øverst højre hjørne på display skærmen, er forbindelsen oprettet korrekt.

Hvis WPS-metoden ikke virker, gå til "[Opret forbindelse ved Manuel opsætning fra kontrolpanelet](#)".

Opret forbindelse ved Manuel opsætning fra kontrolpanelet

Konfigurer det trådløse LAN-adgangspunkts information (SSID, krypteringsmetode og krypteringsnøgle) manuelt, og forbind til det trådløse LAN.

1 Kontroller SSID, krypteringsnøglen, og krypteringsmetoden ved at henvise til den brugervejledning, der er inkluderet i et trådløst LAN-adgangspunkt eller andre dokumenter, og skriv oplysningerne ned.



- WPA-EAP og WPA2-EAP kan ikke indstilles på betjeningspanelet. Indstil disse på printerens hjemmeside.

 Åbn denne maskines webside (Avanceret vejledning)



- Et SSID kaldes også et netværksnavn, ESSID, re ESS-id.
- En krypteringsnøgle kaldes også en netværksnøgle, sikkerhedsnøgle, adgangskode re Pre-Shared Key.

2 Kontroller, at det trådløse LAN-adgangspunkt starter og fungerer korrekt.

3 Tænd maskinen.

4 Tryk på scroll-knappen ▼ flere gange for at vælge [Wireless(Infrastructure) Setting (Trådløs(Infrastruktur) Indstilling)] og tryk på knappen «ENTER (ENTER)».

5 Indtast Admin-adgangskoden ved hjælp af de numeriske taster (0-9) og tryk på tasten «ENTER (ENTER)».

Standard fabriksindstillet administratoradgangskode er "123456". Hvis administratoradgangskoden er ændret, indtastes den ny adgangskode.

Beskeden "Det er ikke muligt at anvende trådløs (AP-tilstand) på samme tid" vises i omkring fem sekunder.

6 Tryk på scroll-knappen ▲ for at vælge [Enable (Aktivér)] og tryk på knappen «ENTER (ENTER)».

7 Tryk scroll-knappen ▼ flere gange for at vælge [Wireless Network Selection (Valg af wireless netværk)], og tryk derefter på knappen «ENTER (ENTER)».

Maskinen begynder at søge efter trådløse LAN-adgangspunkter. Vent et øjeblik.

8 En liste over tilgængelige trådløst LAN-adgangspunkt SSID'er vises. Tryk på scroll-knappen ▼ eller ▲, vælg [Manual Setup (Manuel opsætning)] i slutningen af listen, og tryk knappen «ENTER (ENTER)».

9 Indtast den samme SSID, som du bekræftede i trin 1, og tryk derefter på «ENTER (ENTER)» knappen.



- SSID er små bogstaver. Indtast SSID korrekt.

10 Vælg den krypteringsmetode, som du kontrollerede i trin 1, og tryk derefter på «ENTER (ENTER)» knappen.



- Krypteringsnøglen varierer afhængigt af den trådløse LAN-adgangspunkt re sikkerhed.

11 Proceduren afhænger af den krypteringsmetode du valgte i trin 9.

Hvis du valgte [WPA/WPA2-PSK (WPA/WPA2-PSK)], skal du vælge [TKIP/AES (TKIP/AES)], og derefter trykke på «ENTER (ENTER)» knappen. Indtast den Pre-shared nøgle, og tryk derefter på [Next (Næste)].

Hvis du valgte [WPA2-PSK (WPA2-PSK)], skal du vælge [AES (AES)], og derefter trykke på «ENTER (ENTER)» knappen. Indtast den Pre-shared nøgle, og tryk derefter på [Next (Næste)].

Hvis du valgte [WEP (WEP)], skal du indtaste WEP-nøglen og derefter trykke på [Next (Næste)].

12 Hvis den viste værdi er den samme som den værdi, som du kontrollerede i trin 1, skal du trykke på «ENTER (ENTER)» knappen.



- Det tager cirka 30 sekunder for maskinen for at registrere det trådløse LAN-adgangspunkt.

Når skærmen indikerer at forbindelsen er oprettet, skal du vælge [Close (Luk)], og trykke på «ENTER (ENTER)» knappen.

Gå til fremgangsmåden: "[Installation af printerdriver på computeren](#)".

Hvis skærmen indikerer at forbindelsen fejlede, skal du trykke på [Close (Luk)], og returnere til trin 7.

Hvis antennemærket vises i øverst højre hjørne på display skærmen, er forbindelsen oprettet korrekt.

Direkte tilslutning til maskinen (AP tilstand)

Trådløs LAN (AP tilstand) vil direkte forbinde trådløse enheder (computere, tablets, smartphones, osv.) til maskinen, uden at bruge et trådløst LAN adgangspunkt.



- Hvis der er metal, aluminium eller armeret beton mellem maskinen og de trådløse enheder, kan det være svært at etablere forbindelse.
- Der kan tilsluttes op til fire enheder til maskinen, ved hjælp af det trådløse LAN (AP tilstand). Den femte enhed vil blive afvist.
- Du kan ikke aktivere trådløst LAN (infrastruktur) og trådløst LAN (AP-tilstand) på samme tid.

Automatisk forbindelse (trykknop)

Hvis dine trådløse enheder understøtter WPS-PBC (trykknop), kan du forbinde til det trådløse LAN (AP tilstand) med WPS knappen.

1 Bekræft positionen af WPS knappen på din trådløse enhed, via vejledningen som følger med din enhed.

2 Tænd maskinen.



- Hvis beskeden "Ønsker du at indstille trådløs?" vises, skal du vælge [No (Do not show next time) (Nej (Vis ikke næste gang.))].

3 Tryk på scroll-knappen ▼ flere gange for at vælge [Wireless(AP Mode) Setting (Trådløs(AP-tilstand) Indstilling)] og tryk derpå på «ENTER (ENTER)» knappen.

4 Indtast Admin-adgangskoden ved hjælp af de numeriske taster (0-9) og tryk på tasten «ENTER (ENTER)».

Standard fabriksindstillet administratoradgangskode er "123456". Hvis administratoradgangskoden er ændret, indtastes den ny adgangskode.

5 Tryk på scroll-knappen ▲ for at vælge [Enable (Aktivér)] og tryk på knappen «ENTER (ENTER)».

6 Tryk på scroll-knappen ▼ for at vælge [Automatic Setup (Pushbutton) (Automatisk Opsætning (TrykKnop))] og tryk på «ENTER (ENTER)» knappen.

7 Vælg [Yes (Ja)], og tryk på knappen «ENTER (ENTER)».

8 Start WPS-PBC (trykknop) driften på din trådløse enhed for at tilslutte den til maskinen.

Når [Connection successful (Tilslutning lykkedes)] vises, er indstillingen af det trådløse LAN fuldført.

I tilfælde af [Connection failed (tilslutningsfejl)], skal du følge trinene under "Manuel opsætning" og prøve igen.

Hvis forbindelsen mislykkedes, gå til "Manuel opsætning".

Manuel opsætning

Hvis dine trådløse enheder ikke understøtter WPS-PBC (trykknop), kan du indtaste [SSID (SSID)] og [Password (Adgangskode)] til maskinen, i dine trådløse enheder, for at forbinde til det trådløse LAN.

1 Tænd maskinen.

2 Tryk på scroll-knappen ▼ flere gange for at vælge [Wireless(AP Mode) Setting (Trådløs(AP-tilstand) Indstilling)] og tryk derpå på «ENTER (ENTER)» knappen.

3 Indtast Admin-adgangskoden ved hjælp af de numeriske taster (0-9) og tryk på tasten «ENTER (ENTER)».

Standard fabriksindstillet administratoradgangskode er "123456". Hvis administratoradgangskoden er ændret, indtastes den ny adgangskode.

4 Tryk på scroll-knappen ▲ for at vælge [Enable (Aktivér)] og tryk på knappen «ENTER (ENTER)».

5 Tryk på scroll-knappen ▼ flere gange for at vælge [Manual Setup (Manuel opsætning)] og tryk derpå på knappen «ENTER (ENTER)».

6 Kontroller [SSID (SSID)] og [Password (Adgangskode)] på maskinen.

7 Indtast maskinens [SSID (SSID)] og [Password (Adgangskode)] som blev bekræftet i trin 6 for dit trådløse apparat.

Tilslutning af et USB-kabel

Slut printeren til en computer med et USB-kabel.

1 Forbered et USB kabel.

Der medleveres ikke et USB-kabel. Et USB2.0 kabel er påkrævet.



- USB3.0 er ikke understøttet.



- Brug et Hi-Speed USB 2.0 USB kabel, hvis du vil forbinde i USB 2.0 Hi-Speed mode.

2 Sluk for printeren.

3 Indsæt den ene ende af USB kablet i USB interface forbindelsesledet på maskinen.



- Indsæt ikke USB kablet i netværks interface forbindelsesledet. Det kan forårsage en fejl.



4 Indsæt den ene ende af USB kablet i USB interface forbindelsesledet på maskinen.



- Til Windows; sæt ikke den anden ende af USB kablet i computeren, indtil instruktionen vises på skærmen, når driver installationen er i gang.

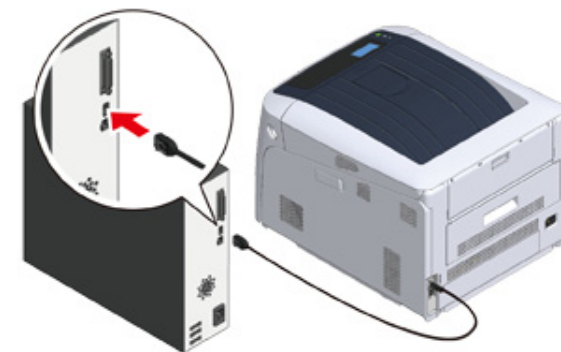

Gå til fremgangsmåden: "[Installation af printerdriver på computeren](#)".

Tilslutning af et LAN-kabel

Slut printeren til en computer ved hjælp af et wired LAN-netværk.

Inden printerdriveren installeres, skal printeren forbindes til et netværk ved hjælp af et LAN-kabel.

1 Forbered et LAN-kabel (1) og en hub (2).

Der medleveres ikke et LAN-kabel. Et LAN-kabel (kategori 5e eller mere, parsnoet, lige) er påkrævet.

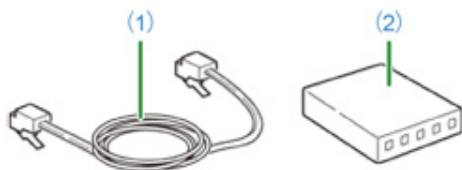

2 Sluk for printeren.

3 Sæt den ene ende af LAN-kablet (1) ind i netværk-tilslutningsstikket..



4 Indsæt den anden ende af LAN-kablet (1) i hubben (2).

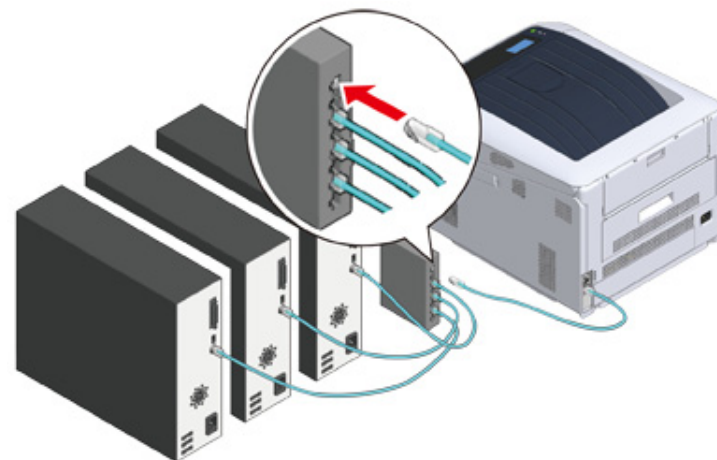

Derefter indstil netværksoplysninger som f.eks. printerens IP adresse.

5 Tænd printeren.

6 Tryk på scroll-knappen ▼ flere gange for at vælge [Admin Setup (Adminopsætning)] og tryk på knappen «ENTER (ENTER)».

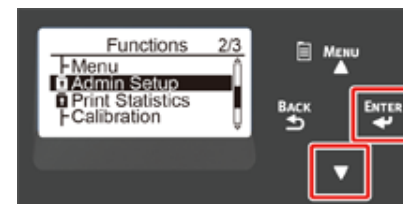

- 7 Indtast Admin-adgangskoden ved hjælp af de numeriske taster (0-9) og tryk på tasten «ENTER (ENTER)».

Standard fabriksindstillet administratoradgangskode er "123456". Hvis administratoradgangskoden er ændret, indtastes den ny adgangskode.



- 8 Kontroller at [Network Setup (Netværksopsætning)] er valgt, og tryk derefter på «ENTER (ENTER)» knappen.

- 9 Tryk på scroll-knappen ▼ flere gange for at vælge [IP Address Set (IP Adresse opsætning)] og tryk på knappen «ENTER (ENTER)».

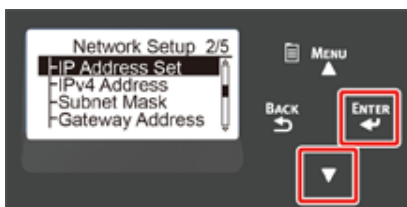

Hvis du indstiller IP-adressen manuelt, skal du trykke på rulleknappen ▼ og vælge [Manual (Manuel)] og trykke på knappen «ENTER (ENTER)». Gå videre til trin 10.

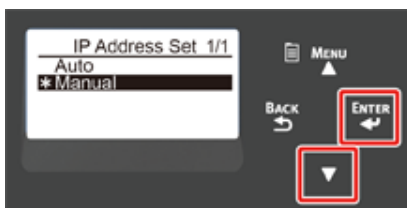

Hvis du får IP adressen automatisk, kontroller at der er valgt [Auto (Opgave)] og tryk på knappen «ENTER (ENTER)». Gå videre til trin 16.

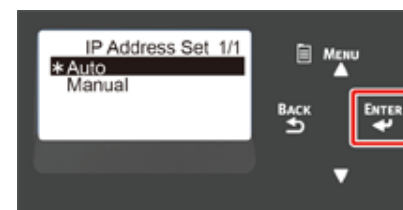

- 10 Tryk på knappen «BACK (TILBAGE)» indtil [Network Setup (Netværksopsætning)] vises. Tryk på scroll-knappen ▼ flere gange for at vælge [IPv4 Address (IPv4 Adresse)] og tryk på knappen «ENTER (ENTER)».

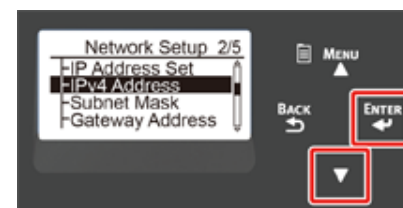

- 11 Indtast IP adressen ved hjælp af de numeriske taster (0-9), og tryk på knappen «ENTER (ENTER)».

Indtast de 3 næste cifre på samme måde. Tryk på knappen «ENTER (ENTER)» for at gå videre til det næste felt.

Når alt input er fuldført, tryk på «BACK (TILBAGE)» knappen.



- 12 Tryk på scroll-knappen ▼ for at vælge [Subnet Mask (Subnet Maske)] og tryk på knappen «ENTER (ENTER)».

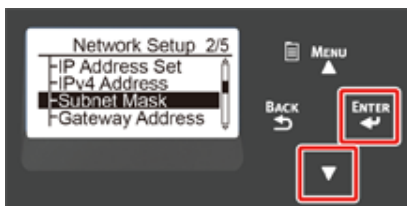

- 13 Indtast undernetmasken på den samme måde som IP-adressen. Når alt input er fuldført, tryk på «BACK (TILBAGE)» knappen.

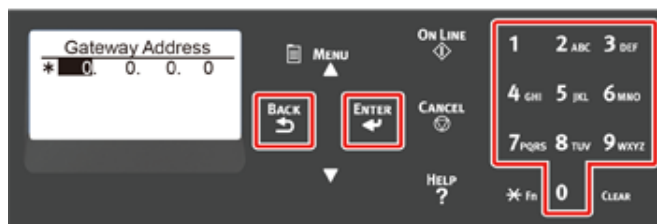

- 14 Tryk på scroll-knappen ▼ for at vælge [Gateway Address (Gateway Adresse)] og tryk på knappen «ENTER (ENTER)».

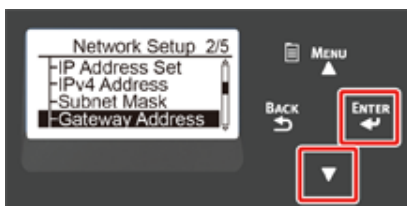

- 15 Indtast gateway-adressen på den samme måde som IP-adressen. Når alt input er fuldført, tryk på «BACK (TILBAGE)» knappen.

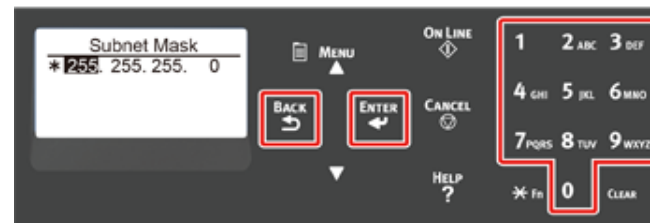

- 16 Tryk på knappen «ON LINE (ONLINE)» for at gennemføre netværksopsætning.

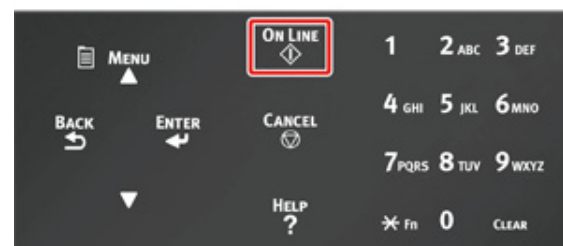

Gå til fremgangsmåden: "[Installation af printerdriver på computeren](#)".

Installation af printerdriver på computeren

Installer printer driveren fra "Software DVD-ROM" til computeren.



- Hvis din computer ikke har et DVD-ROM drev, eller hvis du opdaterer din printerdriver, skal du hente printerdriveren ned fra "websiden" for at installere.



- Undersøg denne maskines status før installation.
 - Denne maskine er tændt.
 - For netværksforbindelse; denne maskine er forbundet til netværket via et LAN kabel, og påkrævet information, såsom IP-adresse, er allerede installeret.
- Beskrivelsen i dette dokument kan være forskellige afhængig af din OS, model eller version.

• [Til Windows](#)

• [For Mac](#)

Til Windows

- 1 Kontroller at printeren er tilsluttet til en computer og sluttet til.
- 2 Indsæt den medfølgende "Software DVD-ROM" i en computer.
Ved installation af printerdriveren, som downloades fra websiden, skal du dobbeltklikke på den downloadede fil.
- 3 Når [Auto Play (Automatisk afspilning)] vises, klikker du på [Run setup.exe (Kør Setup.exe)].

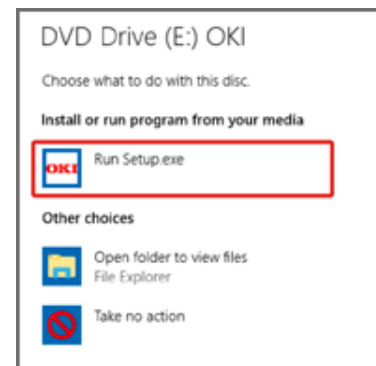

- Hvis dialogboksen [User Account Control (Brugerkontokontrol)] vises, skal du klikke på [Yes (Ja)].

- 4 Vælg sprog fra rullemenuen.
- 5 Læs licensaftalen, og klik så på [Accept (Accepter)].
- 6 Læs [Environment advice (Miljøråd)], og klik så på [Next (Næste)].

7 Vælg [Network connection (Netværksforbindelse)] eller [USB connection (USB-forbind.)] i overensstemmelse med maskinens og computerens forbindelsesmetoder.

Hvis dialogboksen [Windows Security Alert (Windows sikkerhedsalarm)] vises, klik [Allow access (Tillad adgang)].

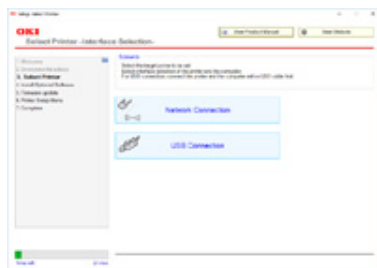

8 Vælg maskinens modelnavn og klik så på [Next (Næste)].



- Hvis printeren ikke vises, vælg [IP Address (IP adresse)] og indtast den adresse, der er tildelt din printer, og klik derefter [Next (Næste)].

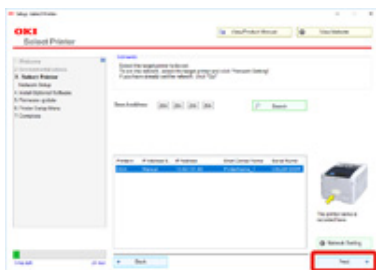

9 Klik på [Anbefalet installation].

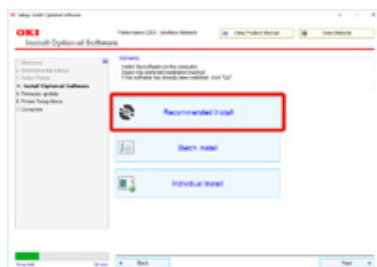

Klik på softwaret og klik [Start (Start)].

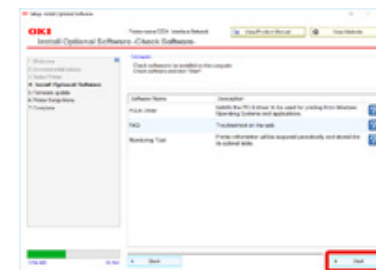

Installationen starter.



- Følgende software er installeret:
 - PCL6 Printerdriver (inklusive netværksforlængelse og color swatch utility)
 - FAQ
 - Monitoring Tool
- Installer anden software fra Brugerdefineret installation.
 - 🔗 Installation af Software (Avanceret vejledning)

10 Kontroller, at softwaren er korrekt installeret.

11 Klik på [Exit (Afslut)].

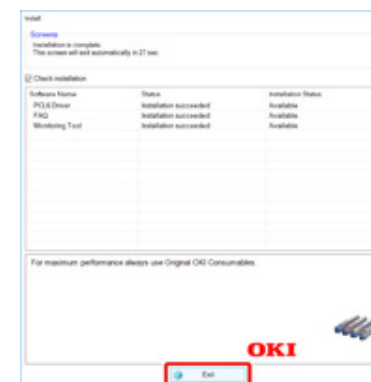

Skærmen [Firmware update (Firmware-opdatering)] vises.

- 12** Hvis du ikke behøver at opdatere, klik [Next (Næste)].
Klik [Confirm (Bekræft)] hvis du skal opdatere, eller hvis du ikke er sikker på, om opdatering er påkrævet.

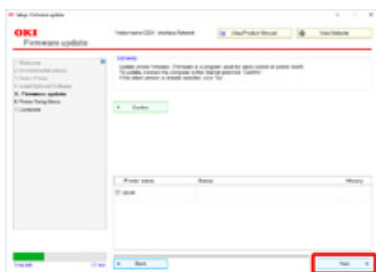

Hvis den følgende skærm vises, klik [Yes (Ja)].

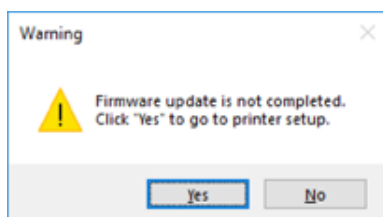

Når opdateringen er fuldført, klik [Go (Gå)].

- 13** Klik på [Next (Næste)].

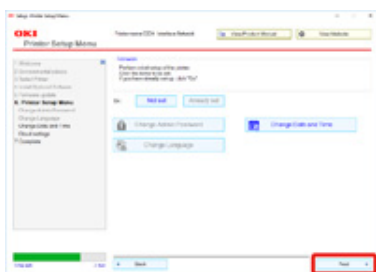

Hvis den følgende dialogboks vises, skal du klikke på [Yes (Ja)].

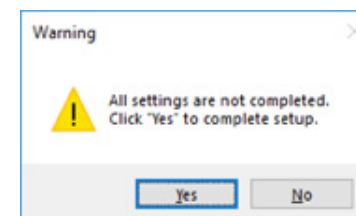

- 14** Klik på [Exit (Afslut)].

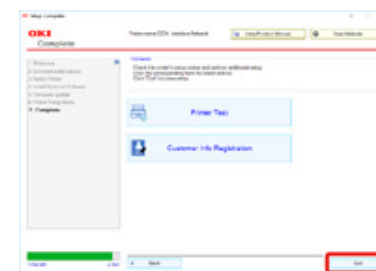

For Mac

Denne sektion beskriver, hvordan PS printer driveren installeres.

- 1 Kontroller, at maskinen og computeren er forbundet, og at maskinen er tændt.
- 2 Indsæt "Software DVD-ROM'en" i computeren.
- 3 Dobbeltklik på ikonet [OKI] på skrivebordet.
- 4 [Drivers (Drivere)] > [PS (PS)] > Dobbeltklik på [Installer for OSX (Installer for OS X)].
- 5 Indtast administratoradgangskoden, og klik derefter på [OK (Ok)].
Følg instruktionerne på skærmen, for at fuldføre installationen.
- 6 Vælg [System Preferences (Systemindstillinger)] fra Apple-menuen.
- 7 Klik på [Printers & Scanners (Printere & Scannere)].
- 8 Klik på [+].
Vælg [Add Printer or Scanner... (Tilføj printer eller scanner...)] når menuen vises.



- 9 Klik på [Default (Standard)].
- 10 Væg maskine og vælg så [OKI C844 PS] under [Use (Brug)].

Navnetyper	Vist i forbindelsen	Liste over metoder
Netværk	OKI-C844 (sidste 6 cifre i MAC-adressen)	Bonjour
USB	OKI DATA CORP C844	USB



- Indtast nyt navn i [Name: (Navn:)] for at ændre navn.

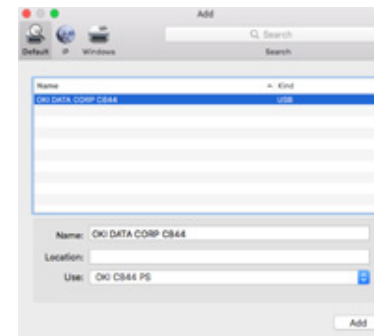

- 11 Klik på [Add (Tilføj)].
- 12 Hvis bekræftelses skærmbilledet for valgfri udstyr vises, klik på [OK (OK)].
- 13 Sørg for at maskinen er tilføjet til [Printere] og at [OKI C844 PS] vises for [Kind (Slags)].

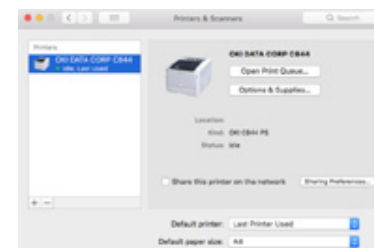

- Hvis [OKI C844 PS] ikke vises for [Kind (Slags)] på korrekt vis, klik [-], slet maskine fra [Printers (Printere)], og udfør trin 8 til 12 igen.

- 14 Klik på [Open Print Queue... (Åbn printkø...)].
- 15 Vælg [Print Test Page (Udskriv testside)] fra [Printer (Printer)] menuen.
Når der udskrives en testudskrivning, er installationen af driveren gennemført.

Vælg tilslutningsmetode blandt forskellige segmenter

Printeren kan bruge kabelbaseret LAN og trådløst LAN samtidigt, for at forbinde et apparat uden for segment, og aktivere forbindelsens standardgateway først.

[Enabling Default Gateway (Aktivering af standardgateway)] er [Wired (Kabelbaseret)] som fabriksindstilling. Når der bruges trådløst LAN til at forbinde mellem forskellige segmenter, er de følgende trin ikke påkrævet. Der skal kun ændres på indstillingerne, når der oprettes forbindelse mellem forskellige segmenter, som benytter trådløst LAN.

- 1 Tryk på scroll-knappen ▼ flere gange for at vælge [Admin Setup (Adminopsætning)] og tryk på knappen «ENTER (ENTER)».
- 2 Indtast Admin-adgangskoden ved hjælp af de numeriske taster (0-9) og tryk på tasten «ENTER (ENTER)».
Standard fabriksindstillet administratoradgangskode er "123456". Hvis administratoradgangskoden er ændret, indtastes den ny adgangskode.
- 3 Kontroller at [Network Setup (Netværksopsætning)] er valgt, og tryk derefter på «ENTER (ENTER)» knappen.
- 4 Kontroller at [Enabling Default Gateway (Aktivering af standardgateway)] er valgt og tryk derefter på «ENTER (ENTER)» knappen.
- 5 Tryk på scroll-knappen ▼ for at vælge [Wireless (Infrastructure) (Trådløs(Infrastruktur))] og tryk derefter på «ENTER (ENTER)» knappen.

4

Udskriv

Understøttet papir

Papir på bakken

Sådan udskrives der fra bakken

Sådan udskrives der fra MP-bakken

Papirudskrivning

Annullering af udskrivning

Dette kapitel beskriver, hvordan du udskriver dokumenter fra en computer.

Understøttet papir

Dette kapitel beskriver forskellige oplysninger om papir, der kan lægges i denne maskines papirbakke.

• Understøttede papirtyper

Ved højkvalitetsudskrivning skal du sørge for at bruge papirtyper, der lever op til krav om f.eks. materialekvalitet, vægt og papir overflade finish. Brug venligst digitalt fotoudskrivningspapir.

Hvis du ikke bruger det anbefalede papir, bedes du kontrollere udskriftskvaliteten og papirforsyningen tilstrækkeligt på forhånd for at sikre, at der ikke er problemer.

Din printer understøtter de følgende papirtyper.

Papirtype	Papirstørrelse i mm (tommer)		Papirvægt
Almindeligt papir	A3	297 x 420	A4/ Brevstørrelse eller større: 64 til 256 g/m ² Under A4/ Brevstørrelse: 64 til 256 g/m ² Til duplex-udskrivning: 64 til 220 g/m ² ⓘ • Hvis papirstørrelsen er indstillet til A6, A5, eller når der bruges en papirbredde, der er mindre end 216 mm, vil udskrivningen være langsommere.
	A4	210 x 297	
	A5	148 x 210	
	A6	105 x 148	
	B4	257 x 364	
	B5	182 x 257	
	B6	128 x 182	
	B6 Halv	64 x 182	
	B7	91 x 128	
	B8	64 x 91	
	Brev	215.9 x 279.4 (8.5 x 11)	
	Legal 13"	215.9 x 330.2 (8.5 x 13)	
	Legal 13.5"	215.9 x 342.9 (8.5 x 13.5)	
	Legal 14"	215.9 x 355.6 (8.5 x 14)	
	Executive	184.2 x 266.7 (7.25 x 10.5)	
	Tabloid	(11 x 17)	
	Format	(5.5 x 8.5)	
	8.5" SQ	(8.5 x 8.5)	
	Folio (210 x 330 mm)	210 x 330	
	8K (260 x 368 mm)	260 x 368	
	8K (270 x 390 mm)	270 x 390	
	8K (273 x 394 mm)	273 x 394	
	16K (184 x 260 mm)	184 x 260	
	16K (195 x 270 mm)	195 x 270	
	16K (197 x 273 mm)	197 x 273	
	Banner (210 x 900 mm)	210 x 900	
	Banner (215 x 900 mm)	215 x 900	
Banner (215 x 1200mm)	215 x 1200		
Banner (297 x 900 mm)	297 x 900		
Banner (297 x 1200 mm)	297 x 1200		
4 x 6 tommer	(4 x 6)		
5 x 7 tommer	(5 x 7)		
Tilpasset størrelse	Bredde: 55 til 297 Længde: 90 til 1320.8	64 til 256 g/m ²	
Konvolut	Com-10	104.8 x 241.3 (4.125 x 9.5)	Konvolutter bør være på 85 g/m ² (24 pund) papir, og konvolutternes flapper bør være bukket ned
	DL	110 x 220 (4.33 x 8.66)	
	C5	162 x 229 (6.4 x 9)	
	C4	229 x 324 (9 x 12.76)	

Papirtype	Papirstørrelse i mm (tommer)		Papirvægt
Indekskort	Indekskort	76.2 x 127 (3 x 5)	
Mærkat	A4	210 x 297	0.1 til 0.2 mm
	Brev	215.9 x 279.4 (8.5 x 11)	
Delvis papirudskrivning	Ved brug af almindeligt papir*1		64 til 256 g/m ²
Farvepapir	Ved brug af almindeligt papir*2		64 til 256 g/m ²

*1 Brug papir, der overholder de følgende betingelser:

- Papir, der overholder kravene til almindeligt papir.
- Blæk, der bruges til en deludskrivning, er varmebestandigt (230°C).



- Når du specificerer et udskriftsområde, bedes du tage hensyn til udskrivningspositionens forskelle på følgende måde:
Startposition for udskrivning: ±2 mm, Papirskævhed: ±1 mm/100 mm, Billedudstrækning: ±1 mm/100 mm (når papirnetto vægten er 70 kg)
- Denne printer kan ikke udskrive på blæk.

*2 Brug papir, der overholder de følgende betingelser:

- Et farvestof eller blæk, der bruges til farvepapir, er varmebestandigt (230°C).
- Papir som har samme egenskaber som let papir.
- Papir brugt til elektronisk fotoprinter.

• ANBEFALET PAPIR

Maskinen understøtter en lang række trykte medier, herunder en række papirvægte og størrelser. Dette afsnit beskriver, hvordan du vælger og bruge media. For at opnå den bedste ydeevne, brug 75 til 90 g/m² almindeligt papir, der er designet til brug i kopimaskiner og laserprintere. Det anbefales ikke at bruge kraftigt præget papir re papir med en meget grov tekstur. Der kan bruges forudskrevet brevpapir, men blækket må ikke være offset, når det eksponeres for de høje fusertemperaturer, der anvendes i udskrivningsprocessen.

• Konvolutter

Konvolutter skal være fri for snoninger, sammenkrølninger eller andre deformationer. De bør også være af den rektangulære flaptype med lim, der forbliver intakt, når den udsættes for sammensmeltning gennem varmt rulletryk, der anvendes i denne type printer. Rudekonvolutter er ikke velegnede.

• Etiketter

Etiketter skal være af den type, der anbefales til brug i kopimaskiner og laserprintere, hvor grund siden er helt tildækket af etiketter. Andre typer etiketprodukter kan muligvis beskadige printerens, da etiketterne kan komme af under udskrivningsprocessen.

• Opbevaring af papir

Opbevar papir under de følgende forhold for at bevare kvaliteten.

- Inde i et skab eller et andet tørt og mørkt sted
- På en plan overflade
- Temperatur: 20°C
- Luftfugtighed: 50% RH (relativ fugtighed)

Opbevar ikke papir i steder, som vist nedenfor:

- Direkte på gulvet
- Hvor papir er udsat for direkte sollys
- Nær indersiden af en ydervæg
- På en ujævn overflade
- Hvor der kan blive dannet statisk elektricitet
- Hvor temperaturen overdrevent stiger højt og temperaturen hurtigt ændrer
- Tæt på en printer, aircondition, et varmelegeme eller en ventilationskanal



- Pak ikke papiret indtil lige før du bruger.
- Lad ikke papiret stå udpakket i længere tid. Ellers kan det resultere i personskaade.
- Afhænging af udskriftsmediet, miljøet og opbevaringsforholdene kan udskriftskvaliteten forringes eller udskriften kan blive krøllet.

Papir på bakken

Tilgængelige papirstørrelse og -typer og bakkekapacitet er som følger.

• Bakke 1

Angiv papirstørrelse.	Bakkekapacitet	Papirets vægt
A3	300 ark	Ultra let
A4	(hvis papirvægten er 80 g/m ²)	Lys
A5		(64-82 g/m ²)
A6 (liggende format)* ¹		Medium let
B4		(83-90 g/m ²)
B5		Medium
B6 (liggende format)* ¹		(91-105 g/m ²)
Tabloid		Kraftigt
Letter		(106-128 g/m ²)
Legal13		Ultra-kraftigt 1
Legal13.5		(129-188 g/m ²)
Legal14		Ultra-kraftigt 2
Executive (liggende format)		(189-220 g/m ²)
Statement (liggende format)* ¹		
8.5" SQ		
Folio		
8K (270 x 390 mm)		
8K (273 x 394 mm)		
8K (260 x 368 mm)		
16K (184 x 260 mm)		
16K (195 x 270 mm)		
16K (197 x 273 mm)		
Brugerdefineret størrelse* ²		

*¹ Papir kan ikke bruges til dupleks-udskrivning.

*² Bredde: 105 til 297 mm (4.1 til 11.7 tommer), Længde: 148 til 431.8 mm (5.8 til 17 tommer)

• Bakke 2/3/4/5 (ekstra)

Angiv papirstørrelse.	Bakkekapacitet	Papirets vægt
A3	530 ark	Ultra let
A4	(hvis papirvægten er 80 g/m ²)	Lys
A5 (liggende format)		(64-82 g/m ²)
B4		Medium let
B5		(83-90 g/m ²)
Tabloid		Mellem
Letter		(91-105 g/m ²)
Legal13		Kraftigt
Legal13.5		(106-128 g/m ²)
Legal14		Ultra-kraftigt 1
Executive (liggende format)		(129 til 176 g/m ²)
8.5" SQ		
Folio		
8K (270 x 390 mm)		
8K (273 x 394 mm)		
8K (260 x 368 mm)		
16K (184 x 260 mm)		
16K (195 x 270 mm)		
16K (197 x 273 mm)		
Brugerdefineret størrelse* ¹		

*¹ Bredde: 148 til 297 mm (5.8 til 11.7 tommer), Længde: 182 til 431.8 mm (7.2 til 17 tommer)

• MP-bakke

Angiv papirstørrelse.	Bakkekapacitet	Papirets vægt
A3	100 ark	Ultra let
A4	(hvis papirvægten er 80 g/m ²)	Lys
A5	10 ark (kuverter)	(64-82 g/m ²)
A6 (liggende format)* ¹		Medium let
B4		(83-90 g/m ²)
B5		Medium
B6		(91-105 g/m ²)
B6 Half (liggende format) * ¹		Kraftigt
B7* ¹		(106-128 g/m ²)
B8 (liggende format)* ¹		Ultra-kraftigt 1
Tabloid		(129-188 g/m ²)
Letter		Ultra-kraftigt 2
Legal13		(189-220 g/m ²)
Legal13.5		Meget kraftigt 3
Legal14		(221-256 g/m ²)
Executive		
Statement* ¹		
8.5" SQ		
Folio		
8K (270 x 390 mm)		
8K (273 x 394 mm)		
8K (260 x 368 mm)		
16K (184 x 260 mm)		
16K (195 x 270 mm)		
16K (197 x 273 mm)		
Indekskort* ¹		
4x6 tommer* ¹		
5x7 tommer* ¹		
Brugerdefineret størrelse* ²		
Com-9 Envelope* ¹		
Com-10 Envelope* ¹		
Monarch Envelope* ¹		
DL Envelope* ¹		
C5 Envelope* ¹		

*¹ Papir kan ikke bruges til dupleks-udskrivning.

*² Bredde: 55 til 297 mm (2.2 til 11.7 tommer), Længde: 90 til 1.321 mm (3.5 til 52 tommer)

Sådan udskrives der fra bakken

I dette afsnit beskrives det, hvordan man lægger papir i bakken og udskriver fra bakken.

Se "[Understøttet papir](#)", "[Papir på bakken](#)" angående medie-fleksibilitet.

Denne procedure forklarer, hvordan man lægger papir i bakke 1. Den samme procedure gælder for bakke 2/3/4/5 (ekstra).

- 1 Træk papirkassetten ud (1).

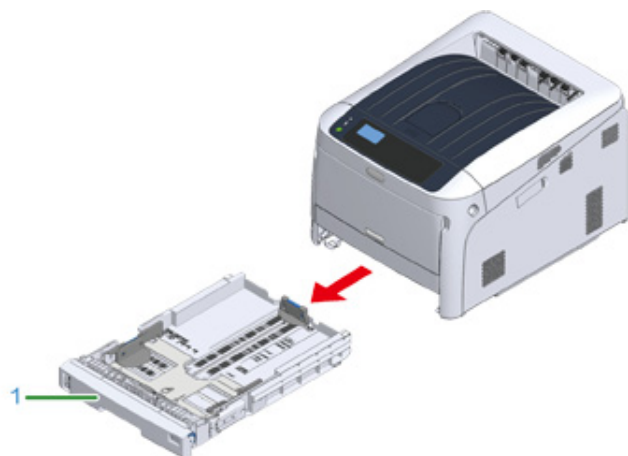

- 2 Stil papirstørrelsesknappen (2), så den passer til den papirstørrelse, der skal ilægges.

Indstil knappen på [A4 (A4)], når du ilægger papir i A4-størrelse i liggende retning.

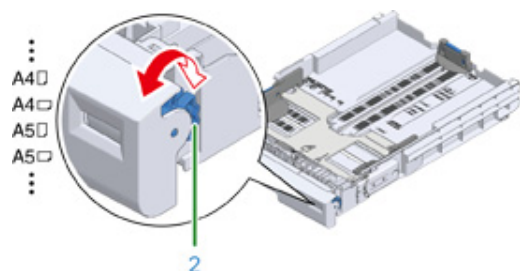

- Hvis papirstørrelsen ikke kan findes på knappen, indstil på "Andre".



- Konstater at papirstørrelsen svarer til den, knappen er indstillet på. Ellers vil der opstå fejl i papirstørrelse, og der kan ikke foregå udskrivning.
- Du bedes være opmærksom på retningen af papirstørrelser, som kan isættes enten vandret eller lodret, som f.eks. A4.
- Papirstørrelsen, papirtypen og papirtykkelsen for bakken vises nogle gange på panelet. Du kan ændre indstillingen for at skjule skærmen. Hvis du vil skjule denne skærm, skal du vælge [Admin Setup (Adminopsætning)]> [Panel Setup (Panelopsætning)]> [Paper setup when paper exchange (Papirindstillinger ved papirskift)] og indstille til [Off (Fra)].

- 3 Afstem de blå dele af papirindføreren (3) og papirstopperen (4) og afstem dem efter den indstillede papirstørrelse.

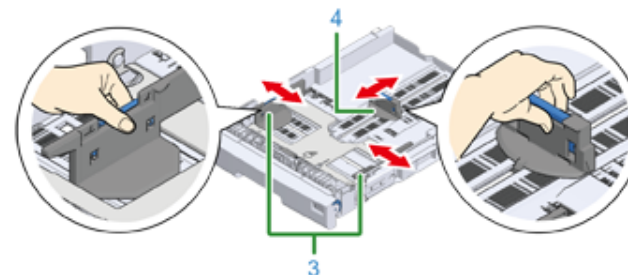

- 4 Ventiler en stak papir godt, og derefter juster papirets kanter.

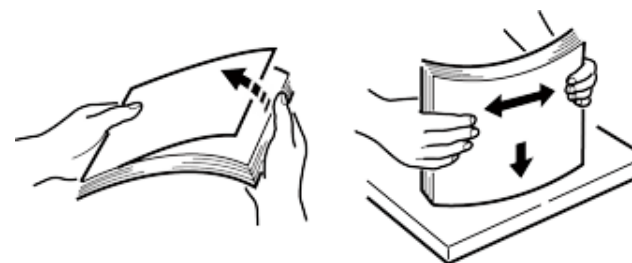

- 5 Ilæg papiret med udskriftssiden vendt nedad.



- Du må ikke ilægge papir ovenfor mærket "▽" (5) på papirindføreren.

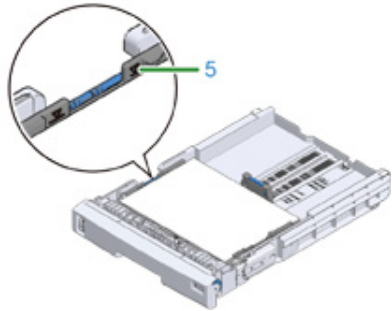

- 6 Fastgør de ilagte papir med papirindføreren.
- 7 Kontrollér om størrelsen af det ilagte papir svarer til papirstørrelsesknappens indstilling.



- Hvis papirstørrelsen og indstillingen på papirstørrelsesknappen ikke svarer overens, vil der forekomme fejl i papirstørrelse, og der kan ikke printes.

- 8 Skub papirkassetten tilbage i printerens.

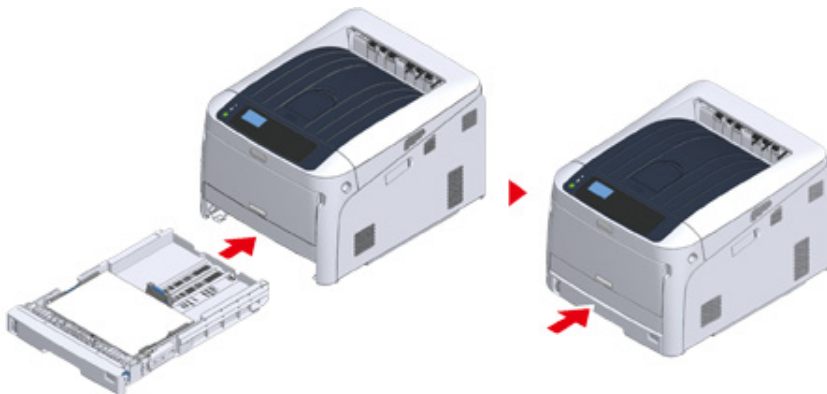

- 9 Hvis du bruger papir, som du ikke kan vælge størrelsen på via papirstørrelsesknappens indstilling, skal du indstille knappen på [Other

(Andre)], og derefter indstille [Custom Size (Brugerdefineret størrelse)] på betjeningspanelet og indtaste papirets bredde og længde.

Se "Udskrivning på papir af brugerdefineret størrelse (Avanceret vejledning)".

For papirstørrelser som kan findes på knappen som f.eks. A3 og A4 skal du indstille [Cassette Size (Bakkestørrelse)]. Factory default er [Cassette Size (Bakkestørrelse)], og du behøver ikke normalt at ændre dette.

Åbn den fil, du ønsker at udskrive, og udskriv den ved at følge den nedenstående procedure

• I Windows PCL-printerdriver

- 1 Vælg [Print (Udskriv)] fra [File (Fil)] menuen.
- 2 Klik på [Preferences (indstillinger)] (eller [Property (egenskaber)]).

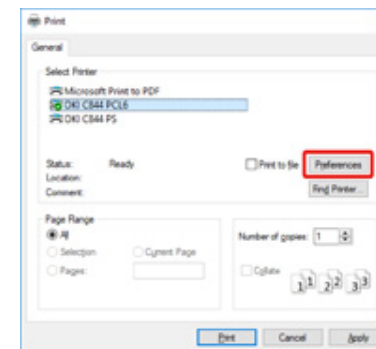

- 3 Vælg en papirstørrelse fra [Size (Størrelse)] på fanen [Setup (Konfiguration)].

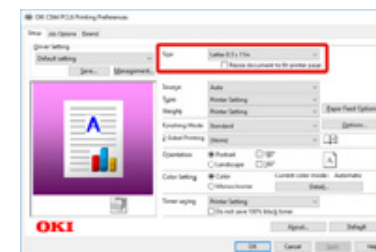

- 4 Vælg [Tray 1 (bakke 1)] fra [Source (kilde)].
- 5 Klik på [OK (OK)].

6 Klik på [Print (Udskriv)] på skærmen [Print (Udskriv)].

• **For Windows PS-printerdriver (C834/C844/ES8434)**

1 Vælg [Print (Udskriv)] fra [File (Fil)] menuen.

2 Klik på [Preferences (indstillinger)] (eller [Property (egenskaber)]).

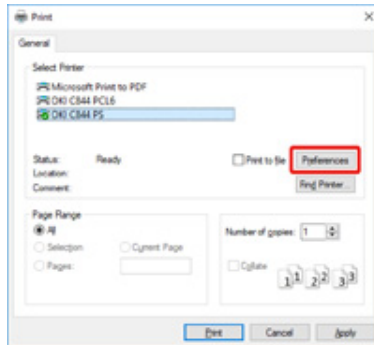

3 Vælg [Paper/Quality (Papir/Kvalitet)] fanen.

4 Vælg [Tray 1 (bakke 1)] fra [Paper Source (Papirkilde)]

5 Klik på [Advanced (Avanceret)].

6 Klik på [Paper Source (papirstørrelse)], og vælg en papirstørrelse fra rullelisten.

7 Klik på [OK (OK)].

8 Klik på [Print (Udskriv)] på skærmen [Print (Udskriv)].

• **Mac PS Printerdriver (C834/C844/ES8434)**

1 Vælg [Page Setup (Sideopsætning)] fra [File (Fil)] menuen.

2 Vælg en papirstørrelse fra [Paper Size (Papirstørrelse)], og klik derefter på [OK (OK)].

3 Fra menuen [File (Fil)] vælges [Print (Udskriv)].

4 Vælg [Paper Feed (Papirfremføring)] fra betjeningspanelets menu.

5 Vælg [Alle pages from (Alle sider fra)], og vælg derefter [Tray 1 (Bakke 1)].

6 Start udskrivning.

• **Mac PCL printerdriver (kun C824)**

1 Vælg [Page Setup (Sideopsætning)] fra [File (Fil)] menuen.

2 Vælg en papirstørrelse fra [Paper Size (Papirstørrelse)], og klik derefter på [OK (OK)].

3 Fra menuen [File (Fil)] vælges [Print (Udskriv)].

4 Vælg [Setup (Opsætning)] i panelmenuen.

5 Vælg [Tray 1 (bakke 1)] fra [Paper Source (Papirkilde)].

6 Start udskrivning.

Sådan udskrives der fra MP-bakken

I dette afsnit beskrives det, hvordan man lægger papir i MP-bakken og udskriver fra MP-bakken.

Se "[Understøttet papir](#)", "[Papir på bakken](#)" angående medie-fleksibilitet.



- Læg ikke dokumenter af forskellig størrelse, type eller vægt i samtidigt.
- Når du tilføjer papir, skal du fjerne papiret fra MP-bakken og afrette kanterne på begge papirstakke og bagefter lægge dem i igen.
- Ilæg ikke andet end papir til udskrivning i MP-bakken.
- Lad ikke papiret lægge i MP-bakken i længere tid. Støv og snavs sætter sig fast på papiret og kan forringe udskriftskvaliteten.

1 Åbn MP-bakken (1) og træk fremad ved at sætte fingrene ind i indhakkene på fronten (2).

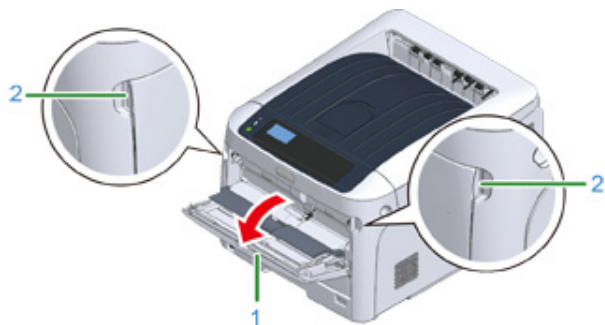

2 Træk papirstøtten (3) ud ved at holde i midterdelen.

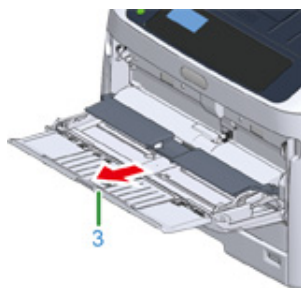

3 Åbn understøtten (4).

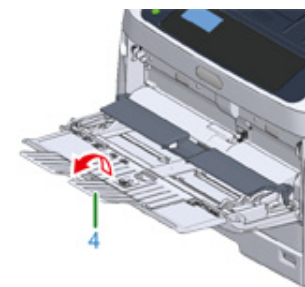

4 Åbn papirsættets dæksel (5).

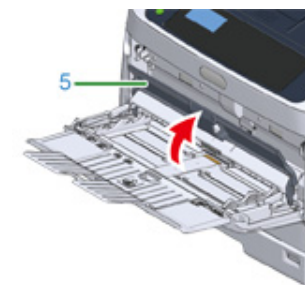

5 Juster den manuelle papirstyring (6) til bredden af det papir, der skal ilægges.

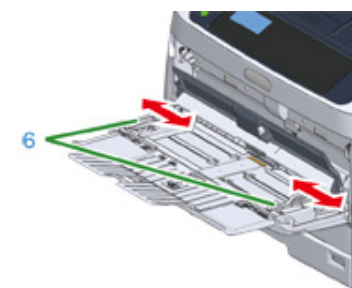

6 Indsæt papiret med den trykte side opad.



- Sørg for ikke at overstige mærket [▽] (7) på paper guide, når der ilægges papir.

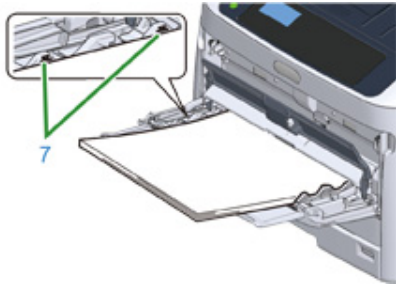

- Brug papir, der er blevet opbevaret under korrekte temperatur- og fugtighedsforhold. Brug ikke papir, der er blevet krøllet eller bøjet på grund af fugt.
- Udskriv ikke på bagsiden af papir, hvorpå en anden printer har udskrevet.
- Papirstørrelsen, papirtypen og papirtykkelsen for MP-bakken vises nogle gange på panelet. Du kan ændre indstillingen for at skjule skærmen. Hvis du vil skjule denne skærm, skal du vælge [Admin Setup (Adminopsætning)]> [Panel Setup (Panelopsætning)]> [Paper setup when paper exchange (Papirindstillinger ved papirskift)] og indstille til [Off (Fra)].

7 Luk papirsættets dæksel (5).

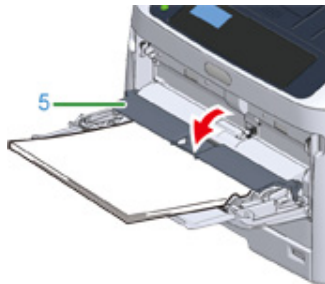

- Papiret indføres ikke, hvis papirdækslet står åbent.

Hvis du altid udskriver på den samme papirstørrelse eller -type fra MP-bakken, kan du registrere papiret på betjeningspanelet.

Ved en enkelt udskrivning fortsæt til "Åbn den fil som skal udskrives og udskriv den efter følgende procedure".



- Tryk på knappen «POWER SAVE (STRØMBESPARELSE)» for at genoprette fra tilstanden, når printeren er i Strømbesparelsestilstand.
- Sørg for, at meddelelsen "Klar til udskrivning" vises på betjeningspanelet. Tryk på knappen «ON LINE (ONLINE)», hvis beskeden ikke vises.

8 Tryk på tasten «Fn» tasten.

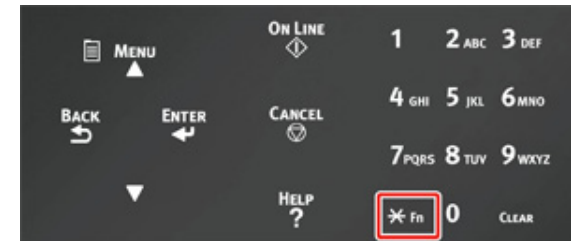

9 Indtast «9» «0» ved hjælp af det numeriske tastatur, og tryk derefter på tasten «ENTER (ENTER)».

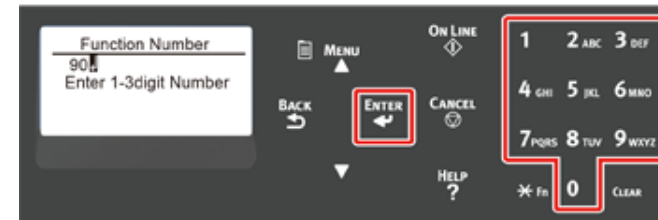

10 Når [Paper Size (Papirstørrelse)] vises, kan du vælge størrelsen af det ilagte papir og derefter trykke på knappen «ENTER (ENTER)».

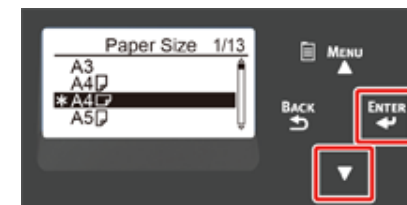



- Hvis der vælges [Custom (Tilpasset)] [Paper Size (papirstørrelse)], er du nødt til at registrere den brugerdefinerede størrelse. Se "Udskrivning på papir af brugerdefineret størrelse (Avanceret vejledning)" for at registrere brugerdefineret størrelse.
- Når du bruger konvolutter, skal du se "Udskrivning på konvolutter (Avanceret vejledning)".

11 Tryk på «BACK (TILBAGE)» knappen, indtil [MPTray Config (MP-bakke konfig.)] topskærmen vises.

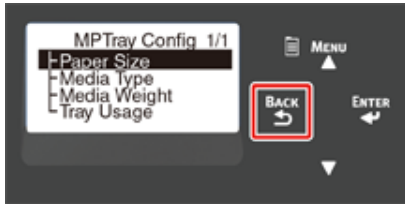

12 Tryk på rulleknappen ▼ [Media Type (Medietype)], og tryk derefter på «ENTER (ENTER)» knappen.



13 Tryk på rulleknappen ▼ for at vælge typen af det ilagte papir og tryk derefter på knappen «ENTER (ENTER)».

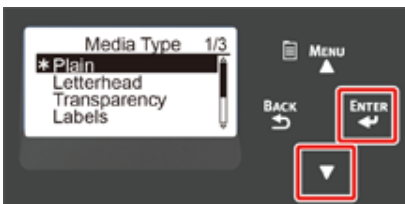

14 Tryk på «BACK (TILBAGE)» knappen, indtil [MPTray Config (MP-bakke konfig.)] topskærmen vises.



15 Tryk på rulleknappen ▼ for at vælge [Media Weight (Medievægt)], og tryk derefter på «ENTER (ENTER)» knappen.

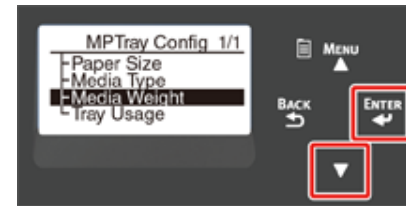

16 Tryk på rulleknappen ▼ for at vælge vægten af det ilagte papir og tryk derefter på knappen «ENTER (ENTER)».

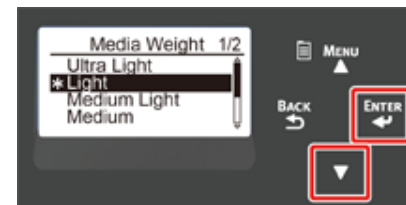

17 Tryk på «ON LINE (ON LINE)»-knapen for at forlade menutilstanden.

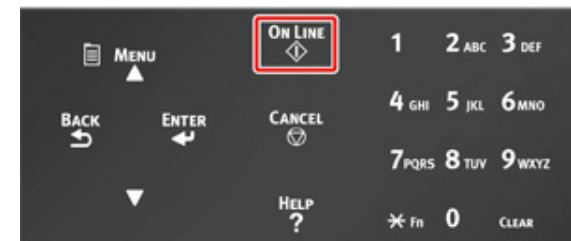

Åbn den fil, du ønsker at udskrive, og udskriv den ved at følge de nedenstående procedurer

• I Windows PCL-printerdriver

- 1 Vælg [Print (Udskriv)] fra [File (Fil)] menuen.
- 2 Klik på [Preferences (indstillinger)] (eller [Property (egenskaber)]).

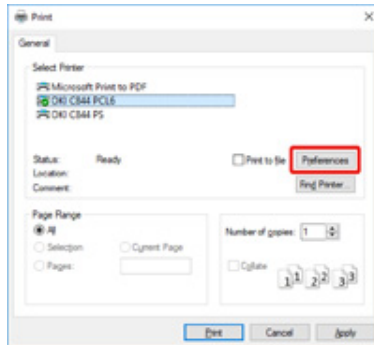

- 3 Vælg en papirstørrelse fra [Size (Størrelse)] på fanen [Setup (Konfiguration)].
- 4 Vælg [Multipurpose Tray (MP-bakke)] fra [Source (Kilde)].



- Enkeltvis udskrivning:
Klik [Paper feed option (Paperfremføringsmulighed)] på fanen [Setup (indstilling)] og sæt kryds i [Use MP tray as manual feed (Brug MP-bakke til manuel fremføring)].

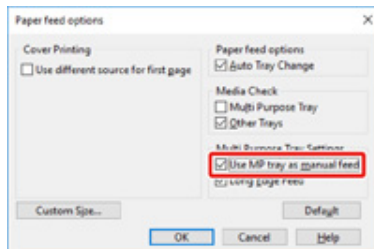

- For at kunne udskrive fortløbende skal du fjerne krydset i [Use MP tray as manual feed (Brug MP-bakke til manuel fremføring)].
Denne funktion er som standard ikke aktiveret.

- 5 Klik på [OK (OK)].

- 6 Klik på [Print (Udskriv)] på skærmen [Print (Udskriv)].

• For Windows PS-printerdriver (C834/C844/ES8434)

- 1 Vælg [Print (Udskriv)] fra [File (Fil)] menuen.
- 2 Klik på [Preferences (indstillinger)] (eller [Property (egenskaber)]).

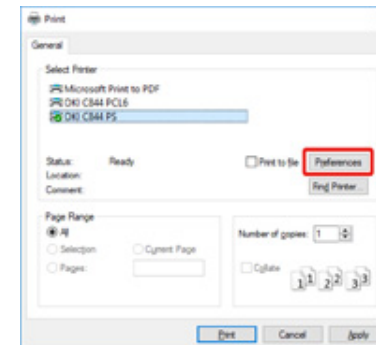

- 3 Vælg [Paper/Quality (Papir/Kvalitet)] fanen.
- 4 Vælg [Multi-Purpose Tray (MP Bakke)] fra [Paper Source (Papir Kilde)].
- 5 Klik på [Advanced (Avanceret)].
- 6 Klik på [Paper Source (papirstørrelse)], og vælg en papirstørrelse fra rullelisten.



- For enkeltvis udskrivning vælg [Printer Features (Udskrivningsegenskaber)] > [Multipurpose tray is handled as manual feed (Brug MP-bakke til manuel fremføring)] og vælg derefter [Yes (Ja)].

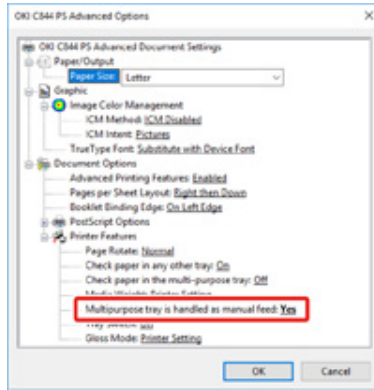

- For fortløbende udskrivning vælg [No (Nej)] for [Multipurpose tray is handled as manual feed (Brug MP-bakke til manuel fremføring)].
Dette punkt er valgt som standard.

7 Klik på [OK (OK)].

8 Klik på [Print (Udskriv)] på skærmen [Print (Udskriv)].

• Mac PS Printerdriver (C834/C844/ES8434)

1 Vælg [Page Setup (Sideopsætning)] fra [File (Fil)] menuen.

2 Vælg en papirstørrelse fra [Paper Size (Papirstørrelse)], og klik derefter på [OK (OK)].

3 Fra menuen [File (Fil)] vælges [Print (Udskriv)].

4 Vælg [Paper Feed (Papirfremføring)] fra betjeningspanelets menu.

5 Vælg [All pages from (Alle sider fra)], og vælg derefter [Multi-Purpose Tray (MP bakke)].

6 Start udskrivning.

• Mac PCL printerdriver (kun C824)

1 Vælg [Page Setup (Sideopsætning)] fra [File (Fil)] menuen.

2 Vælg en papirstørrelse fra [Paper Size (Papirstørrelse)], og klik derefter på [OK (OK)].

3 Fra menuen [File (Fil)] vælges [Print (Udskriv)].

4 Vælg [Setup (Opsætning)] i panelmenuen.

5 Vælg [Multi-Purpose Tray (MP Bakke)] fra [Paper Source (Papir Kilde)].

6 Start udskrivning.

Papirudskrivning

Maskinen sender papir til udskriftsbakke eller den bagerste udskriftsbakke.

Tilgængeligt papir til udbakker.

Udskriftsbakke	Understøttet papirtype	Kapacitet
Udskriftsbakke	<ul style="list-style-type: none"> • Almindeligt papir • Genbrugspapir 	250 ark (80 g/m ²)
Bageste udskriftsbakke	<ul style="list-style-type: none"> • Almindeligt papir • Genbrugspapir • Konvolut • 3x5 tommer, 4x6 tommer, 5x7 tommer • Klistermærke 	<ul style="list-style-type: none"> • 100 ark (80 g/m²) • 10 ark (ultra tungt papir og konvolutter)



- Du må ikke åbne eller lukke den bageste udskriftsbakke under udskrivning. Det kan resultere i papirblokering.

• Brug af udskriftsbakke

Papiret udskrives med printsiden nedad og stables i kronologisk orden.

De er ikke tilgængelige til kuverter, etiketter eller langt papir.



- Åbn papirstøtten, så udskriverne ikke glider ned fra udskriftsbakken.



- Kontroller, at den bagerste udskriftsbakke (1) på bagsiden af maskinen er lukket. Når den bagerste udskriftsbakke er åben, lægges papiret altid i den bagerste udskriftsbakke.



• Brug af bagerste udskriftsbakke

Brug den bagerste udbakke til udskrift af kuverter, etiketter eller langt papir.

Papiret udskrives med printsiden nedad og stables i omvendt kronologisk orden.

Almindeligt papir er også tilgængeligt til denne udskriftsudbakke.

- 1 Åbn den bagerste udskriftsbakke (1) på bagsiden af maskinen.



2 Fold papirstøtten ud.

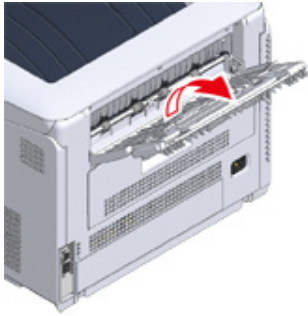

3 Åbn understøtten.

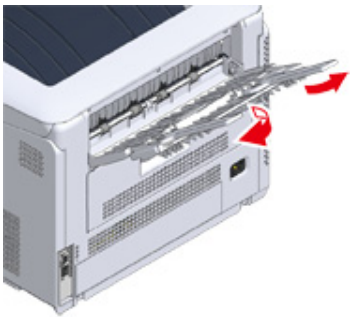

annullering af udskrivning

For at annullere data der på nuværende tidspunkt udskrives, eller er klar til udskrivning, skal du trykke på «CANCEL (ANNULLER)» knappen på betjeningspanelet.

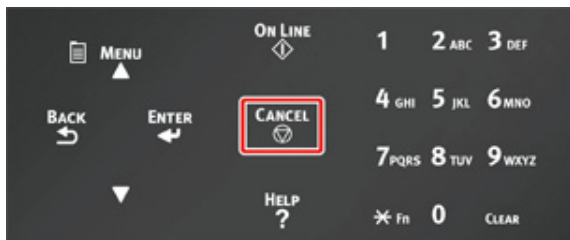

Tryk på «CANCEL (ANNULLER)» knappen for at vise nedenstående skærm.

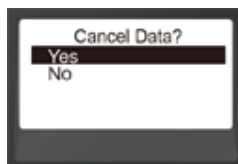

Vælg "Ja" og tryk på «ENTER (ENTER)» knappen for at annullere udskriften.

Vælg "Nej" og tryk på «ENTER (ENTER)» knappen for at fortsætte udskriften.

Hvis der ikke foretages noget indenfor tre minutter, forsvinder skærmen, og udskriften fortsætter.

annuller udskrivning fra en computer

Hvis du udskriver en stor mængde data fra en computer ved et uheld, kan du annullere udskrivningen på din computer.

• I Windows

- 1 Åbn "Printermappen".
- 2 Højre-klik på printer ikonen, og vælg derefter [See what's printing (Se hvad der udskrives)].
- 3 Vælg det filnavn du ønsker at annullere udskrivningen for.

4 Tryk på <Delete (Slet)> tasten på tastaturet.

5 Kontroller displayet på maskinens kontrolpanel.

Hvis der vises "Behandler ..." eller "Data handles", annuller udskrivningen på maskinens betjeningspanel.

• For Mac

1 Vælg [System Preferences (Systemindstillinger)] fra Apple-menuen.

2 Klik på [Printers & Scanners (Printere & scannere)].

3 Dobbelt-klik på printeren ikonen.

4 Klik på [Open Print Queue... (Åbn printkø...)].

5 Vælg det filnavn du ønsker at annullere udskrivningen for.

6 Klik på .

7 Kontroller displayet på maskinens kontrolpanel.

Hvis der vises "Behandler ..." eller "Data handles", annuller udskrivningen på maskinens betjeningspanel.

5

Strømbesparelsesfunktion

Om strømbesparelse

Indstilling af tidsrummet, inden printeren skifter til strømbesparellestilstand

Indstilling af tidsrummet, inden printeren skifter til sleep mode

Slukker Automatisk Maskinen (Auto Sluk)

Indstilling af tidsrummet, inden printeren skifter til automatisk slukning

I dette afsnit beskrives printerens strømbesparelsesfunktion.

De to energisparetilstande, sleep mode og energisparefunktion, hjælper dig med at spare på printerens energiforbrug.

Derudover har printeren en automatisk slukkefunktion, som automatisk slukker for printeren, når den ikke er blevet brugt et stykke tid.

Om strømbesparelse

I dette afsnit beskrives strømbesparelsesfunktionen.

Denne printer har tre energibesparende funktioner: Strømbesparelsestilstand, dvaletilstand og Auto sluk tilstand.

• Energisparefunktion

Hvis du ikke bruger printeren et stykke tid, aktiverer printeren automatisk energisparefunktionen og sparer strømforbrug.

Eller tryk på knappen «POWER SAVE (STRØMBESPARELSE)» for at gå i strømbesparelsestilstand manuelt.

Når printeren er i Strømbesparelsestilstand, lyser knappen «POWER SAVE (STRØMBESPARELSE)» grønt.



- Som standard er tidsintervallet, inden printeren går ind i strømbesparelsestilstand, sat til et minut. For at ændre tidsintervallet inden printeren skifter til Strømbesparelsestilstand, se "[Indstilling af tidsrummet, inden printeren skifter til strømbesparelsestilstand](#)".

• Sleep mode

Printeren går fra strømbesparelsestilstand til dvaletilstand, når printeren står ubrugt i det tidsrum, der er indstillet for strømbesparelsestilstand. I dvaletilstand er printerstatus og strømforbrug næsten det samme som når strømmen er slukket.

Når printeren er i Sleep mode, blinker knappen «POWER SAVE (STRØMBESPARELSE)» .



- Hvis der opstår en fejl, vil printeren ikke gå i sleep mode.



- Som standard er tidsintervallet, inden printeren går ind i sleep mode, sat til 15 minutter. For at ændre tidsintervallet inden printeren skifter til sleep mode, se "[Indstilling af tidsrummet, inden printeren skifter til sleep mode](#)".

• Aktiver fra dvaletilstand eller strømbesparelsestilstand

Tryk på knappen «POWER SAVE (STRØMBESPARELSE)» for at vende tilbage fra Strømbesparelsestilstand eller sleep mode.



- Maskinen vender også tilbage fra Strømbesparelsestilstand, når data bliver modtaget fra en computer eller anden enhed.

• Automatisk slukning

Maskinen er udstyret med Auto Sluk funktionen, som automatisk slukker maskinen, hvis den ikke bruges i en vis tidsperiode. Tænd for strømmen for at bruge printeren.



- Tidsrummet, inden printeren automatisk slukkes, er fire timer.
- For at ændre tidsrummet inden printeren slukkes, se "[Indstilling af tidsrummet, inden printeren skifter til automatisk slukning](#)".



- I fabriksindstillingen går en printer ikke i automatisk slukning, mens den opretter forbindelse til netværket. For at aktivere automatisk slukning mens der oprettes forbindelse til netværket, se "[Slukker Automatisk Maskinen \(Auto Sluk\)](#)".

Indstilling af tidsrummet, inden printeren skifter til strømbesparelsestilstand



- Tryk på knappen «POWER SAVE (STRØMBESPARELSE)» for at vende tilbage fra tilstanden, når printeren er i Strømbesparelsestilstand.
- Konstater at beskeden "Klar til udskrivning" vises. Tryk på knappen «ON LINE (ONLINE)», hvis beskeden ikke vises.

1 Tryk på tasten «Fn» på betjeningspanelet.

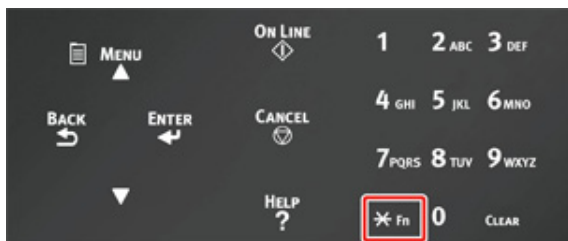

2 Indtast «2» «0» «0» ved hjælp af det numeriske tastatur, og tryk derefter på tasten «ENTER (ENTER)».



3 Tryk på rulleknappen ▲ eller ▼ for at specificere tiden, og tryk derefter på knappen «ENTER (ENTER)».

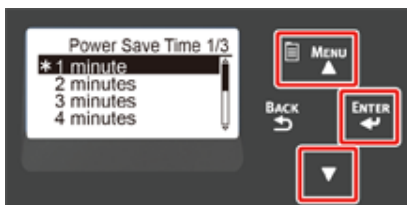

- Tilgængelige værdier er som følger. Fabriksindstillingen er 1 minut.
1 minut, 2 minutter, 3 minutter, 4 minutter, 5 minutter, 10 minutter, 15 minutter, 30 minutter, 60 minutter
(For C824, [60 minutes (60 MIN)] er ikke tilgængelig.)

4 Tryk på knappen «ON LINE (ONLINE)».

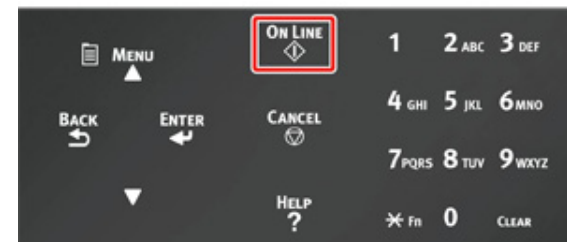

Indstilling af tidsrummet, inden printeren skifter til sleep mode



- Tryk på knappen «POWER SAVE (STRØMBESPARELSE)» for at vende tilbage fra tilstanden, når printeren er i Strømbesparelsestilstand.
- Konstater at beskeden "Klar til udskrivning" vises. Tryk på knappen «ON LINE (ONLINE)», hvis beskeden ikke vises.

1 Tryk på tasten «Fn» på betjeningspanelet.

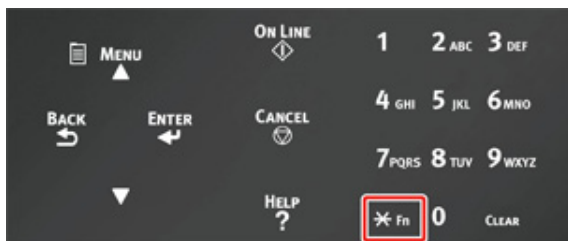

2 Indtast «2» «0» «1» ved hjælp af det numeriske tastatur, og tryk derefter på tasten «ENTER (ENTER)».



3 Tryk på rulleknappen ▲ eller ▼ for at specificere tiden, og tryk derefter på knappen «ENTER (ENTER)».

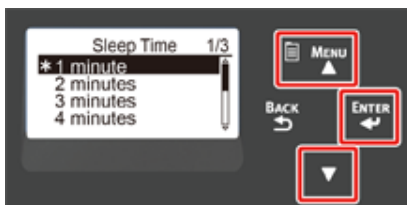

- Tilgængelige værdier er som følger. Fabriksindstillingen er 15 minutter.
1 minut, 2 minutter, 3 minutter, 4 minutter, 5 minutter, 10 minutter, 15 minutter, 30 minutter, 60 minutter
(For C824, [60 minutes (60 MIN)] er ikke tilgængelig.)

4 Tryk på knappen «ON LINE (ONLINE)».

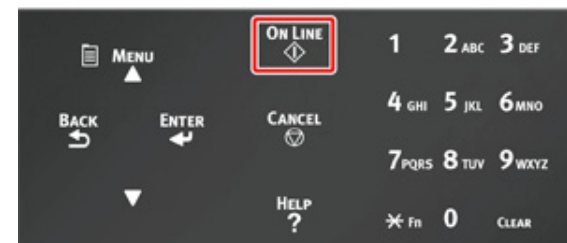

Begrænsninger i sleep mode

Maskinen går ikke i Slumretilstand i følgende tilfælde.

- Når der opstår en fejl i maskinen
- Adgangskontrol i indstillingen Adgangskontrol er aktiveret og Lokal IC-kort eller LDAP IC-kort i Godkendelsesmetode er aktiveret.
- Når [Admin Setup (Admin-opsætning)] > [Panel Setup (Panelopsætning)] > [Paper setup when paper exchange (Papirindstillinger ved papirskift)] er indstillet til "Til", og printeren står ubrugt og meddelelsen om bekræftelse af papir vises.

Slukker Automatisk Maskinen (Auto Sluk)

Maskinen er udstyret med en Auto Sluk funktion, som automatisk slukker maskinen, hvis den ikke bruges i en vis tidsperiode.

Der er tre muligheder for Auto Sluk indstillingen, og standardindstillingen er [Auto Config (Auto Konfig)].

- [Auto Config (Auto Konfig)]: Maskinen slukker automatisk, når den ikke bruges i en vis tidsperiode, medmindre maskinen er i følgende betingelser.
 - En LAN-kablet er sluttet til netværksinterfacestikket.
 - Wireless LAN er aktiveret.
- [Enable (Aktiver)]: Hvis du ikke bruger maskinen i en vis tidsperiode, slukker maskinen automatisk.
- [Disable (Deaktiver)]: Deaktiverer Auto Sluk funktionen. Maskinen slukker ikke automatisk.



- Maskinen slukker ikke automatiske i følgende tilfælde.
 - I fabriksindstillingen går maskinen ikke i automatisk slukning, mens den opretter forbindelse til netværket (wired/wireless).
 - Når der er opstået en fejl

Følg trinene nedenfor for at ændre Auto Sluk indstillingen.

- 1 Tryk på scroll-knappen ▼ flere gange for at vælge [Admin Setup (Admin-opsætning)] og tryk på knappen «ENTER (ENTER)».
- 2 Indtast Admin-adgangskoden ved hjælp af de numeriske taster (0-9) og tryk på tasten «ENTER (ENTER)».
Standard fabriksindstillet administratoradgangskode er "123456". Hvis administratoradgangskoden er ændret, indtastes den ny adgangskode.
- 3 Tryk på scroll-knappen ▼ flere gange for at vælge [Power Setup (Power indstilling)] og tryk på tasten «ENTER (ENTER)».
- 4 Tryk på ▼ knappen flere gange for at vælge [Auto Power Off (Automatisk slukning)] og tryk på tasten «ENTER (ENTER)».
- 5 Tryk på rulleknappen ▼ eller ▲ for at vælge den værdi, du vil indstille, og tryk på tasten «ENTER (ENTER)».

6 Sørg for at [*] er vist til venstre for det indstillede tidspunkt.

7 Tryk på «BACK (TILBAGE)» knappen for at vise [Ready To Print (Klar til udskrivning)] skærmen.

Indstilling af tidsrummet, inden printeren skifter til automatisk slukning



- Tryk på knappen «POWER SAVE (STRØMBESPARELSE)» for at vende tilbage fra tilstanden, når printeren er i Strømbesparelsestilstand.
- Konstater at beskeden "Klar til udskrivning" vises. Tryk på knappen «ON LINE (ONLINE)», hvis beskeden ikke vises.

1 Tryk på tasten «Fn» på betjeningspanelet.

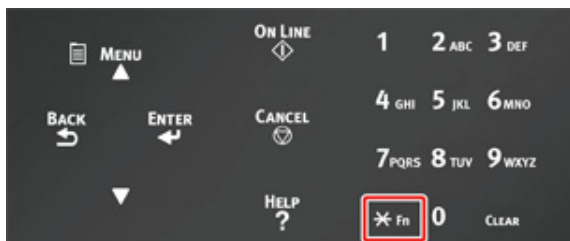

2 Indtast «2» «0» «2» ved hjælp af det numeriske tastatur, og tryk derefter på tasten «ENTER (ENTER)».



3 Tryk på rulleknappen ▲ eller ▼ for at specificere tiden, og tryk derefter på knappen «ENTER (ENTER)».

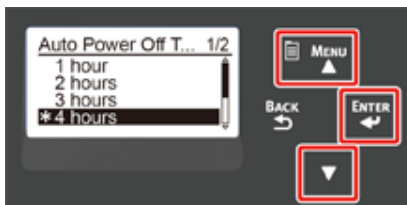

- Tilgængelige værdier er som følger. Fabriksindstillingen er 4 timer.
1 time, 2 timer, 3 timer, 4 timer, 8 timer, 12 timer, 18 timer, 24 timer

4 Tryk på knappen «ON LINE (ONLINE)».

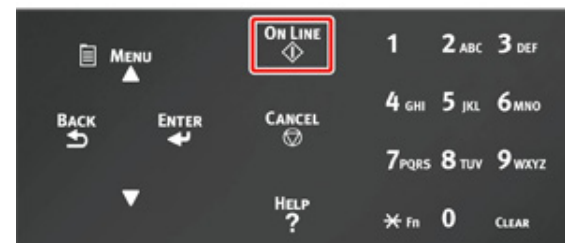

6

Fejlfinding

Når der vises en fejlmeddelelse på displayskærmen (Når ALARM-kontrollampen lyser/blinker)

Fejlmeddelelser

Hvis der opstår papirstop

Andre problemer

Dette kapitel tilbyder løsninger på problemer, du kan komme ud for under betjening af din maskine.

Symbolernes betydninger i fejlmeddelelser er som følger.

- **%COLOR%** : Enten Cyan (C), Magenta (M), Gul (Y) eller Sort (K).
- **%TRAY%** : Enten Bakke 1, Bakke 2, Bakke 3, Bakke 4, Bakke 5 eller MP-bakke.
- **%COVER%** : Enten frontdæksel eller toplåg (udskriftsbakke).
- **%CODE%** : Et kodenummer som vises på 1 til 3 tegn. Et kodenummer ændres alt efter fejlen.
- **%MEDIA_SIZE%** : Papirstørrelse.
- **%MEDIA_TYPE%** : Papirtype.
- **%NUM%** : Antal blokerede områder.

Når meddelelsen "Se Hjælp for flere oplysninger" vises på displayskærmen, kan du kontrollere fejlkoden og udbedre fejlen ved at trykke på knappen «HELP (HJÆLP)» på betjeningspanelet.

Når der vises en fejlmeddelelse på displayskærmen (Når ALARM-kontrollampen lyser/blinker)

Når der opstår et printerproblem, vises der en fejlmeddelelse på displayskærmen, og «ATTENTION (ALARM)» kontrollampen på betjeningspanelet lyser eller blinker.

Kontrollér fejlmeddelelsen og håndtér problemet i overensstemmelse med den relevante procedure.

Når meddelelsen “Se Hjælp for flere oplysninger” vises på displayskærmen, tryk på knappen «HELP (HJÆLP)» for at vise en løsning. (Hvis du tryk på «HELP (HJÆLP)» når beskeden ikke vises, vil display-skærmen ikke vise nogen løsning).



- Hvis der vises Søg nøgleord, åben appen på din smartphone eller besøg websiden og indtast nøgleord i [ENTER FAQ KEYWORD OR PHRASE (INDTAST FAQ NØGLEORD ELLER SÆTNING)] i [FAQ] for at finde en løsning.
- Hvis der vises et kodeord med aktiveret NFC funktion, hold NFC apparatet hen til NFC mærket på betjeningspanelet. Løsningen vises på apparatet. Se “Sådan bruger du printeren fra en mobilenhed (Avanceret vejledning)” for at få flere oplysninger.



1	«ATTENTION (OBS)» indikator
2	Meddelelse på displayskærmen
3	«HELP (HJÆLP)» knap

Displayskærm, når der trykkes på «HELP (HJÆLP)»-knappen

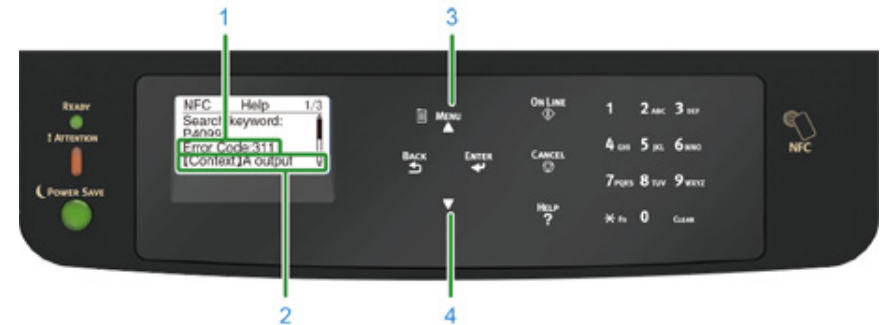

1	Fejlkode
2	Målemetode
3	Rul display opad
4	Rul display nedad

Fejlmeddelelser

Se beskeden med forklaringen og få løst problemet.

For "XXX" vises en anden meddelelse afhængigt af printerstatus.

Hvis der vises [Please see HELP for details (Se venligst HJÆLP for oplysninger)] på nederste linje på display-skærmen, tryk på knappen «HELP (HJÆLP)» få at se fejlkoden og løsningen.

Meddelelse	Fejlkode	Indikator	Årsag/løsning
Unormal tilstand i intern database registreret. Data skal slettes. Data slettes, når der trykkes på [Enter (Enter)]. Genstart derefter.	-	-	Databasen i maskinen er defekt. Tryk på «ENTER (ENTER)» tasten.
PU Flash Fejl	-	Slukker	Sluk maskinen og tænd den igen. Hvis den samme fejl optræder igen, kontakt din forhandler.
Tilstedeværende data	-	-	Der er data, som ikke er udskrevet. For at udskrive manuelt tryk på knappen «ON LINE (ONLINE)». Tryk på knappen «CANCEL (ANNULLER)» for at slette data uden at udskrive.
Skift sprog Vent	-	Blinker	Visningssprog ændres. Vent lidt.
Sprogændring fejlet Fejl NUM: %CODE%	-	Blinker	Skift af visningssprog fejlede. Tryk på knappen tænd/sluk for at slukke maskinen og tænd den så igen.
XXX %COLOR% toner lav. Søg nøgleord: P10081	-	Lyser	Som angivet på skærmen er der næsten ingen toner tilbage. Hav en ny tonerpatron klar. Og udskift de gamle billedtromler med nye, efter der er blevet vist en meddelelse om udskiftning af billedtromler.
XXX %COLOR% Affaldstoner fuld. Udskift Toner. Søg nøgleord: P40028	-	Lyser	Resttoner er fuld. Udskift med en ny tonerpatron af den angivne farve. Printeren kan bruges i et stykke tid, når frontlågen åbnes og lukkes. Udskift dog hurtigt med en ny tonerpatron, da billedtromlen kan blive beskadiget.
XXX %COLOR% tonersensorfejll. %COLOR% Ikke anbefalet toner. Søg nøgleord: P40947	-	Lyser	Der er ikke installeret en optimal tonerpatron. Brug en tonerpatron, der passer til maskinen. Udskriftskvalitet garanteres ikke.

Meddelelse	Fejlkode	Indikator	Årsag/løsning
XXX Tonersensorfejll. Søg nøgleord: P40959	540, 541, 542, 543	Lyser	Der er noget i vejen med tonersensoren af den angivne farve, eller billedtromlen er ikke sat korrekt i. Sæt tonerpatronen eller billedtromlen af den angivne farve korrekt i. Hvis fejlen er opstået i Gul (Y) eller Magenta (M) konstater at det blå håndtag på båndenheden er drejet til side. Hvis den samme fejl optræder igen, kontakt din forhandler. 540: Gul, 541: Magenta (rød), 542: Cyan (blå), 543: Sort
XXX Fejl postscript	-	-	Der er opstået en fejl i postscript. Opgaven er afvist.
XXX PDL fejl opstod	-	-	Der opstod en PDL fejl. For at slette meddelelsen, tryk «ENTER (ENTER)».
XXX %COLOR% Billedtromle nær levetidsgrænse. Søg nøgleord: P10076	-	Lyser	Forbered en ny billedtromle. Og udskift de gamle billedtromler med nye, efter der er blevet vist en meddelelse om udskiftning af billedtromler.
XXX Fuserens levetid næsten slut, Søg nøgleord: P10979	-	Lyser	Forbered en ny fuser. Og udskift den gamle fuser med en ny, efter der er blevet vist en meddelelse om udskiftning af fuser.
XXX Transportbælte levetid næsten slut. Søg nøgleord: P10978	-	Lyser	Klargør ny båndenhed. Og udskift det gamle bånd med et nyt, efter der er blevet vist en meddelelse om udskiftning af båndenhed.
XXX Non Recommended Fuser Unit fundet. Søg nøgleord: P40439	-	Lyser	Den installerede fuser er ikke optimal. Brug en fuser, som passer til din maskine. Udskriftskvalitet garanteres ikke.
XXX Skift Fuser Enhed. Søg nøgleord: P40971	-	Lyser	Fuseren skal udskiftes. Udskift fuseren med en ny.
XXX Non Recommended Belt Unit fundet. Søg nøgleord: P40444	-	Lyser	Den installerede båndenhed er ikke optimal. Brug et bånd, som passer til din maskine. Udskriftskvalitet garanteres ikke.
XXX Skift båndenhed. Søg nøgleord: P40970	-	Lyser	Båndenheden skal udskiftes. Udskift båndenheden med en ny.
XXX %COLOR% toner tom. Søg nøgleord: P40028	-	Lyser	Der er næsten ingen toner tilbage som vist på skærm. Udskift den tomme tonerpatron med en ny.
XXX %COLOR% Toner Ikke Installeret. Søg nøgleord: P40902	-	Lyser	Tonerpatronen af den angivne farve er ikke sat korrekt i. Sæt tonerpatronen korrekt i.

Meddelelse	Fejlkode	Indikator	Årsag/løsning
XXX %COLOR% Ikke anbefalet billedtromle opdaget. Søg nøgleord: P40485	-	Lyser	Den installerede billedtromle er ikke optimal. Brug en billedtromle, som passer til din maskine. Udskriftskvalitet garanteres ikke.
XXX %COLOR% Tromlens levetid. Søg nøgleord: P40936	-	Lyser	Den blækpatron, der er angivet på skærmen, når sin brugstid. Udskift billedtromlen med en ny.
XXX %COLOR% tromlens levetid, %PAGES% sider tilbage. Søg nøgleord: P40936	-	Lyser	Den blækpatron, der er angivet på skærmen, når sin brugstid. Det antal sider, du kan udskrive, vises i %PAGES%.
XXX %COLOR% tromlens levetid, ingen garanti for udskriftskvalitet. Søg nøgleord: P40936	-	Lyser	Den blækpatron, der er angivet på skærmen, når sin brugstid. Udskift billedtromlen med en ny. Udskriftskvalitet garanteres ikke.
XXX %TRAY% tom	-	Lyser	Der er intet papir i den angivne bakke. Ilæg papir. Andre bakker er tilgængelige.
XXX Filsystem er fuldt	-	Lyser	Filsystemets hukommelse er fuld. Slet unødvendige filer.
XXX Filsystem er skrivebeskyttet	-	Lyser	Filen, som du prøver at slette, er skrivebeskyttet. Kontakt printeradministratoren.
XXX Sletter fil	-	Lyser	Gemte dokumentfiler bliver slettet. Vent et stykke tid.
Sletter data	-	Lyser	Der er ingen farvetoner på maskinen. Udskriftsdata i farve slettes. Vent et stykke tid.
XXX Sletter data	-	Lyser	Slettet data gemt i privat udskrift. Vent et stykke tid.
XXX Slettet data fuld	-	Lyser	Filer, der forventedes slettet, er fuld. Slet filerne.
XXX Timeout er deaktiveret	-	Lyser	Timeout er deaktiveret.
XXX Opgavelogbuffer er fuld (Slet gamle journaler)	-	-	Gamle journaler blev slettet, fordi job journal buffer var fuld.

Meddelelse	Fejlkode	Indikator	Årsag/løsning
XXX NFC Unit Error. NFC funktion er ikke tilgængelig. Tryk på knappen ONLINE	-	-	Der er noget galt med NFC enheden. Funktioner relateret til NFC er ikke tilgængelige. Sluk maskinen og tænd den igen. Hvis den samme fejl optræder igen, kontakt din forhandler. For at skjule denne besked, vælg [Admin Setup (Admin-opsætning)] > [Others Setup (Andre opsætninger)] > [NFC Setup (NFC Setup)] og vælg derefter [Disable (Deaktivér)].
XXX USB Hub Ikke understøttet Fjern den venligst	-	-	En USB-hub er tilsluttet. Fjern USB-hub'en. Maskinen understøtter ikke USB-hub.
XXX Ikke-understøttet USB-enhed fundet Fjern den venligst	-	-	En ikke-understøttet USB-enhed er tilsluttet. Fjern USB-enheden.
XXX Inkompatibel USB-enhed forbundet Fjern den venligst	-	-	En ikke-understøttet USB-enhed er tilsluttet. Fjern USB-enheden.
XXX Ingen kommunikation med SNTP-server.	-	-	Hentning af aktuel tid fra SNTP-serveren fejlede. Kontroller server eller netværksforbindelsen.
XXX Kunne ikke få mål-IP. Tjek DHCP-indstillinger.	-	-	DHCP-serveren kan ikke registreres. Kontroller netværkstilslutningen.
XXX Sætvis fejl: For mange sider Tryk på knappen ONLINE	-	-	Der er opstået en fejl ved sætvis udskrivning. Reducér datamængden. Reducér størrelsen af udskrivningsdataene, hvis dette ikke virker. Tryk på «ONLINE (ONLINE)» knappen for at slette meddelelsen.
XXX Kunne ikke læse eller udskrive brugerstyingsoplysninger for printkvalitet Tryk på knappen ONLINE	-	Lyser	Brugerstyingsoplysninger kunne ikke læses. Tryk på knappen «ONLINE (ONLINE)».
XXX Duplex-udskrivning Mislykkedes Tryk på knappen ONLINE	-	Lyser	Til papir-indstillingen, der angiver, at hvis en duplex-udskrivning er ikke mulig, så bliver det udskrevet som simplex. Kontroller papirets størrelse og tykkelse.
XXX Begrænset Farve. Sort/hvid udskrevet Tryk på knappen ONLINE	-	Lyser	En udskriftsopgave i farve blev konverteret til en udskriftsopgave i mono på grund af en uautoriseret bruger. Kontakt din administrator om farveudskrivning. Tryk på «ONLINE (ONLINE)» knappen for at slette meddelelsen.

Meddelelse	Fejlkode	Indikator	Årsag/løsning
XXX Begrænset Farve. Opgave afvist Tryk på knappen ONLINE	-	Lyser	En udskriftsopgave i farve blev slettet på grund af en uautoriseret bruger. Kontakt din administrator om farveudskrivning. Tryk på «ONLINE (ONLINE)» knappen for at slette meddelelsen.
XXX Udskrift Begrænset. Opgave afvist Tryk på knappen ONLINE	-	Lyser	En udskriftsopgave blev slettet, på grund af en uautoriseret bruger. Kontakt din administrator om udskrivning. Tryk på «ONLINE (ONLINE)» knappen for at slette meddelelsen.
XXX Logbuffer er fuld. Opgave afvist Tryk på knappen ONLINE	-	Lyser	Udskrivningsdata slettes, fordi registreringsbufferen er fuld. Kontakt en printeradministrator og fjern logbufferen.
XXX Udløbne gemte filer er blevet slettet Tryk på knappen ONLINE	-	Lyser	Private udskrevne filer, hvis opbevaringsperiode var udløbet, blev slettet automatisk. Tryk på «ONLINE (ONLINE)» knappen for at slette meddelelsen.
XXX E-mailmodtagelse er annulleret Tryk på knappen ONLINE	-	Lyser	Angiver, at e-mail-modtagelsen er annulleret. Det er sket af følgende mulige årsager. <ul style="list-style-type: none"> • Formatet for den modtagne e-mail er ugyldigt eller understøttes ikke. • Den vedhæftede fil er ugyldig eller understøttes ikke. • Den modtagne fil er for stor. • Netværksforbindelsen er afbrudt.
XXX Mislykket filsystemoperation <nnn (nnn)> Tryk på knappen ONLINE	-	Lyser	En fejl er opstået i filsystemet. Tryk på «ONLINE (ONLINE)» knappen for at slette meddelelsen.
XXX Ugyldig udskriftsdata modtaget Tryk på knappen ONLINE	-	-	Ugyldig data modtaget. Hvis du printede privat, blev dataet slettet, fordi det ikke var komplet. Udskriv igen. Tryk på «ONLINE (ONLINE)» knappen for at slette meddelelsen.
XXX Fejl med joblog-database Kontakt enhedsadministratoren Tryk på knappen ONLINE	-	-	Der er sket en adgangsfejl i databasen under skrivning eller læsning af opgaveloggen. Problemet kan muligvis løses ved at slukke og tænde for maskinen. Tryk på «ONLINE (ONLINE)» knappen for at slette meddelelsen.
XXX IPv4-adresse konflikt Ændr IPv4-adresse	-	-	IP-adressen, der er tildelt denne maskine, bruges af en anden enhed. Kontroller IP-adresserne, og tildel så en anden IP-adresse.
XXX Fejl PDF Tryk på knappen ONLINE	-	-	PDF-filen er beskadiget. Kontroller filen. Tryk på «ONLINE (ONLINE)» knappen for at slette meddelelsen.

Meddelelse	Fejlkode	Indikator	Årsag/løsning
XXX Ugyldig adgangskode Tryk på knappen ONLINE	-	-	Meddeler, at den indtastede adgangskode ikke matcher den adgangskode, der er indstillet ved krypteret PDF. Filen vil ikke blive udskrevet, medmindre adgangskoderne er ens.
XXX PDF Cache Skrivefejl Tryk på knappen ONLINE	-	-	Meddeler, at skrivning af en PDF-fil til cachen er mislykkedes. Tryk på «ONLINE (ONLINE)» knappen for at slette meddelelsen.
XXX Der opstod en afkodningsfejl Tryk på knappen ONLINE	-	-	Angiver, at der er opstået en fejl under analysen af billeddata-input fra en ekstern kilde. Dette vises, når der er opstået en fejl under analysen af TIFF- eller JPEG-data i USBMemoryPrint, DirectPrint, E-mailPrint tilstand. Tryk på «ONLINE (ONLINE)» knappen for at slette meddelelsen.
XXX Filen kan ikke læses Tryk på knappen ONLINE	-	-	USB-hukommelsen blev fjernet, mens der blev udskrevet fra USB-hukommelse. Fjern ikke USB-hukommelse, når udskrivning er i gang. Tryk på «ONLINE (ONLINE)» knappen for at slette meddelelsen.
XXX Farvepatron tom. Opgave annulleret Tryk på knappen ONLINE	-	-	Udskriftsopgaven blev annulleret fordi patronen er tom. Tryk på «ONLINE (ONLINE)» knappen for at slette meddelelsen.
XXX Jobtype begrænset Job afvist Tryk på knappen ONLINE	-	-	Et job i konflikt med Jobbegrænsningsindstilling er modtaget, og når jobbet afvises, vil dette blive oplyst. Kontakt printeradministratoren for at udskrive denne opgave.
Isæt papir MP-bakke %MEDIA_SIZE% Tryk på knappen ONLINE	-	Slukker	Manuel Udskrivning fra MP-bakken er angivet. Læg papir af den angivne størrelse i MP-bakken og tryk derefter på «ONLINE (ONLINE)» knappen.
Skift papir i %TRAY% %MEDIA_SIZE% %MEDIA_TYPE% Tryk på knappen ONLINE Se HJÆLP for flere oplysninger	661, 662, 663, 664, 665	Blinker	Papiret i den angivne bakke stemmer ikke overens med den valgte papirstørrelse. Kontroller papirindstillinger på applikationen og bakken og juster indstillinger. 661: Bakke 1, 662: Bakke 2, 663: Bakke 3, 664: Bakke 4, 665: Bakke 5
Skift papir i MP-Bakke %MEDIA_SIZE% %MEDIA_TYPE% Tryk på knappen ONLINE Se HJÆLP for flere oplysninger	660	Blinker	Papiret i MP-bakken stemmer ikke overens med den valgte papirstørrelse. Kontroller papirindstillinger på applikationen og MP-bakken og juster indstillinger.

Meddelelse	Fejlkode	Indikator	Årsag/løsning
Skift papir i %TRAY% %MEDIA_SIZE% %MEDIA_TYPE% Tryk på knappen ONLINE Se HJÆLP for flere oplysninger	461, 462, 463, 464, 465	Blinker	Papiret i den angivne bakke stemmer ikke overens med den valgte papirstørrelse. Kontroller papirindstillinger på applikationen og bakken og juster indstillinger. Kontroller papirretningen for papir, som kan indstilles både vandret og lodret. 461: Bakke 1, 462 : Bakke 2, 463: Bakke 3: 464: Bakke 4, 465: Bakke 5
Isæt papir MP-bakke %MEDIA_SIZE% Tryk på knappen ONLINE Se HJÆLP for flere oplysninger	460	Blinker	Papiret i MP-bakken stemmer ikke overens med den valgte papirstørrelse. Kontroller papirindstillinger på applikationen og MP-bakken og juster indstillinger. Kontroller papirretningen for papir, som kan indstilles både vandret og lodret.
Resumekontosaldo er 0. %USERNAME% %ACCOUNTNAME% Forøg saldoen og tryk [Enter (Enter)] Tryk [Cancel (Annuler)] for at annullere.	-	Blinker	Antallet af udskriftsopgaver overstiger grænsen. Der er ikke autoriseret flere udskriftsopgaver. Kontakt printeradministratoren.
Fjern Papir Udskriftsbakke Se HJÆLP for flere oplysninger	480	Blinker	Udbakken er fuld. Fjern uddelingskopien.
Tryk på knappen ONLINE at genoprette Hukommelsesoverløb Se HJÆLP for flere oplysninger	420	Blinker	Data er for komplicerede. Fejl om fuld hukommelse er opstået under behandling. Reducer omfanget af udskriftsdata. Hvis den samme fejl vises igen, skal du kontakte din forhandler.
Utilstrækkelig hukommelse. Ved brug af flere funktioner afsluttes den ibrugtagne funktion, før der forsøges brug af en anden. Hvis problemet ikke bliver løst, så reducer opløsningen. Tryk på knappen ONLINE	-	Blinker	Hukommelse er fuld. Udskriv når de nuværende handling er forbi. Hvis fejlen fortsætter, nedsæt billedkvaliteten på printerdriver.
Trådløs opstart fejlede Tryk på knappen ONLINE Se HJÆLP for flere oplysninger	517	-	Sluk for maskinen, kontroller at det trådløse LAN modul er installeret korrekt, og genstart derefter maskinen. Kontakt din forhandler, hvis fejlen fortsætter.

Meddelelse	Fejlkode	Indikator	Årsag/løsning
Wireless firmware version fungerer ikke på denne enhed Tryk på knappen ONLINE Se HJÆLP for flere oplysninger	504	-	Versionen af firmware passer ikke til maskinen. Kontakt forhandleren.
Wireless indstillinger er ikke komplette Tryk på knappen ONLINE Se HJÆLP for flere oplysninger	505	-	Der er angivet forkerte værdier, eller komponenter er ikke indstillet i indstillingerne for trådløst LAN. Tjek trådløse indstillinger. Hvis fejlen vedvarer, skal du initialisere netværksindstillingerne og konfigurere indstillingerne for trådløst LAN igen.
Ikke forbundet til trådløs opkobling Tryk på knappen ONLINE Se HJÆLP for flere oplysninger	506	-	Der blev ikke fundet et trådløst LAN-adgangspunkt. Kontroller, at adgangspunktet er tændt. Afbryd og genopret forbindelse til trådløst LAN.
Vent et øjeblik Behandler beskeddata	-	-	Der vises en opdaterende meddelelse på kontrolpanelet. Vent venligst.
Vent et øjeblik Skriver beskeddata	-	-	Der vises en opdaterende meddelelse på kontrolpanelet. Vent venligst.
Sluk/Tænd Besked data modtaget OK	-	-	Den opdaterende meddelelse på kontrolpanelet er fuldendt. Sluk for printeren og tænd den igen.
Kontrollér data Skrivefejl i beskeddata<%CODE%>	-	-	Skrivningen af meddelelsesdataene, der skal uploades til en printer, er mislykket. Kontroller om beskeddata, som skal opdateres, svarer til printer.
Tryk på knappen ONLINE at genoprette Modtager Data Timeout Se HJÆLP for flere oplysninger	519	Blinker	Der opstod en timeout i strømmen ved modtagelse af data via Port9100, LPR, FTP, IPP WSD, eller e-mail.
Firmware Opdateringsfejl Prøv venligst igen Hvis netværket ikke fungerer, så prøv venligst at opdatere firmware via USB	-	-	Opdatering af firmware fejlede. Opdater igen.
Isæt papir %TRAY% %MEDIA_SIZE% Se HJÆLP for flere oplysninger	491, 492, 493, 494, 495	Blinker	Der er intet papir i den angivne bakke. Læg papir i den viste størrelse. 491: Bakke 1, 492: Bakke 2, 493: Bakke 3: 494: Bakke 4, 495: Bakke 5
Isæt papir MP-bakke %MEDIA_SIZE% Se HJÆLP for flere oplysninger	490	Blinker	MP-bakke er tom. Indstil papir. Hvis papir er indstillet, er papirsættets dæksel ikke indstillet. Sænk papirsættets dæksel.

Meddelelse	Fejlkode	Indikator	Årsag/løsning
Isæt papirkassette %TRAY% Se HJÆLP for flere oplysninger	430, 431, 432, 433, 434, 440, 441, 442, 443	Blinker	Der er ikke en papirkassette i den angivne bakke. Sæt papirkassetten ind i den angivne bakke. Hvis kassetten allerede er isat i printerens, skal du trække kassetten ud sætte den i igen, så den er placeret korrekt. 430, 440 : Bakke 1 431, 441 : Bakke 2 432, 442 : Bakke 3 433, 443 : Bakke 4 434: Bakke 5
Udskift toner %COLOR% Spildtoner Fuld Se HJÆLP for flere oplysninger	415, 416	Blinker	Resttoner fra tonerpatronen er fuld. Udskriften kan fortsætte lidt, hvis det forreste cover åbnes og lukkes, men det kan skade blækpatronen. Udskift tonerpatronen med en ny hurtigst muligt. 415: Magenta (rød), 416: Cyan (blå)
Isæt toner %COLOR% Se HJÆLP for flere oplysninger	410, 411, 412, 413	Blinker	Toner i den anviste patron er brugt. Udskriften kan fortsætte lidt, hvis det forreste cover åbnes og lukkes, men det kan skade blækpatronen. Udskift tonerpatronen med en ny hurtigst muligt. 410: Gul, 411: Magenta (rød), 412: Cyan (blå), 413: Sort
Ikke anbefalet Toner %COLOR% Se HJÆLP for flere oplysninger	549, 550, 551, 552, 553, 554, 555, 556, 557, 614, 615, 616, 617, 620, 621, 622, 623	Blinker	Den angivne tonerpatron er ikke optimal. Vi anbefaler at bruge optimale tonerpatroner. 550, 554, 614, 620: Gul 551, 555, 615, 621: Magenta (rød) 552, 556, 616, 622: Cyan (blå) 549, 553, 557, 617, 623: Sort
Toner er ikke installeret %COLOR% Se HJÆLP for flere oplysninger	610, 611, 612, 613	Blinker	De medleverede starter tonerpatroner installeres i forbrugsmæssige billedtromler. Installer de forbrugsmæssige tonerpatroner i de i forbrugsmæssige billedtromler. 610: Gul, 611: Magenta (rød), 612: Cyan (blå), 613: Sort
Ikke anbefalet billedtromle %COLOR% Se HJÆLP for flere oplysninger	684, 685, 686, 687, 690, 691, 692, 693, 700, 701, 702, 703, 704, 705, 706, 707	Blinker	Den angivne billedtromle ikke optimal. Vi anbefaler at bruge optimale billedtromler. 684, 690, 700, 704: Gul 685, 691, 701, 705: Magenta (rød) 686, 692, 702, 706: Cyan (blå) 687, 693, 703, 707: Sort
Billedtromle er ikke installeret %COLOR% Se HJÆLP for flere oplysninger	694, 695, 696, 697	Blinker	Den angivne billedtromle er ikke installeret. Installer billedtromlen. 694: Gul, 695: Magenta (rød), 696: Cyan (blå), 697: Sort

Meddelelse	Fejlkode	Indikator	Årsag/løsning
Forsigtig: Ikke originale forbrugsvarer opdaget Gå til brugermanualen "Fejlfinding" for at genoprette drift	709	Blinker	Denne fejl betyder, at der er installeret en ikke-original OKI forbrugskomponent i maskinen. Denne garanti gælder, når produktet anvendes med de tilhørende originale OKI forbrugskomponenter. Udvis forsigtighed når du vælger andre forbrugsvarer. Du bærer den fulde risiko for produktets kvalitet og resultater, som forårsages af brug af ikke-originale OKI forbrugskomponenter. Skulle produktet vise sig at være defekt på grund af brug af ikke-originale OKI forbrugskomponenter, bærer du alle omkostninger for nødvendig service, reparation eller udbedring, da vores garanti muligvis ikke dækker disse defekter. For at acceptere denne risiko og gendanne funktionen: 1) Sluk for printerens. 2) Tænd maskinen. Tryk på «CANCEL (ANNULLER)» knappen når [PLEASE WAIT (Vent)] vises. 3) Giv slip på «CANCEL (ANNULLER)» knappen når [Ready to Print (Klar til udskrivning)] vises. Bemærk: Denne handling vil blive registreret til fremtidig reference.
Der opstod papirstop Der er papir tilbage på %NUM% sted(er) Fjern papiret Tryk Hjælp for detaljer	632, 633, 634, 635	Blinker	Der er opstået papirstop, og der er papir tilbage i papirindføringsområdet. Fjern papir, der har sat sig fast. 632: Bakke 2, 633: Bakke 3, 634: Bakke 4, 635: Bakke5
	637	Blinker	Papirstop ved frontdæksel. Åbn frontdækslet og fjern det fastklemte papir.
	638	Blinker	Papirstop under billedtromlen. Fjern papir, der har sat sig fast.
	639, 640	Blinker	Der er opstået papirstop, og der er papirrester nær fuseren. Fjern papir, der har sat sig fast. 639, 640 : Fuser
	641, 642	Blinker	Der er opstået papirstop, og der er stadig papir nær duplexenheden. Fjern papir, der har sat sig fast. 641: Duplexenhed, bagside af duplexenhed 642: Duplexenhed, midten af duplexenhed
Tonersensorfejl %COLOR% Se HJÆLP for flere oplysninger	540, 541, 542, 543	Blinker	Tonerpatronen af den angivne farve er ikke låst korrekt. Kontrollér, at det blå håndtag (tonerpatronens låsehåndtag) på tonerpatronen drejes, indtil den flugter med ► i den anden ende. Hvis fejlen opstod i cyan, og tonerpatronens låsehåndtag drejes, indtil den flugter med ► i den anden ende, skal du kontrollere, om de 2 blå knapper på bælteenheden er låst korrekt fast. 540: Gul, 541: Magenta (rød), 542: Cyan (blå), 543: Sort

Meddelelse	Fejlkode	Indikator	Årsag/løsning
Kontrollér papir Papirmultifremføring %TRAY% Se HJÆLP for flere oplysninger	401	Blinker	Den anviste bakke indfødte flere papirark på én gang. Fjern kassetten fra bakken og ilæg papir igen. Åbn og luk frontdækslet for at fjerne fejlen efter isætning af papir.
Kontrollér papir Fejl i papirstørrelse %TRAY% Se HJÆLP for flere oplysninger	400	Blinker	Der er sket en fejl med papirstørrelsen i den anviste bakke. Kontroller, at størrelsen på papiret, ilagt i bakken, svarer til indstillingen på skiven for papirstørrelse i papirkassetten. Ilæg papir i overensstemmelse med papirstørrelse og retning, angivet på skiven for papirstørrelse. Hvis indstillingen på skiven for papirstørrelse er forkert, skal du først annullere udskrivning, indstille skiven for papirstørrelse og så udskrive igen. Kontroller, at kassetten ikke indfører flere papirark ad gangen, når udskrivning starter. Sker det, skal du fjerne papiret og så ilægge papiret korrekt. Åbn og luk frontdækslet for at fjerne fejlen.

Meddelelse	Fejlkode	Indikator	Årsag/løsning
Der opstod papirstop Der er papir tilbage på %NUM% sted(er) Fjern papiret Tryk Hjælp for detaljer	390	Blinker	Der er opstået et papirstop, mens papiret føres fra MP-bakken. Fjern papir, der har sat sig fast.
	391, 392, 393, 394, 395	Blinker	Der er opstået et papirstop, mens papiret føres den angivne bakke. Fjern papir, der har sat sig fast. Hvis der ikke er papirstop, kan papirindføringen fejle. Reducer mængden af papirark, som lægges i papirkassetten. Kontroller, at papirstopperne står i den rigtige stilling. 391: Bakke 1, 392: Bakke 2, 393: Bakke 3, 394: Bakke 4, 395: Bakke 5
	380	Blinker	Der er opstået papirstop omkring frontdækslet. Åbn frontdækslet og fjern det fastklemte papir. Hvis det fastklemte papir ikke kan ses, luk frontdækslet. Hvis fejlen fortsætter, kan der opstå papirstop i duplexenheden.
	381	Blinker	Papirstop under billedtromlen. Fjern papir, der har sat sig fast.
	382, 383, 385	Blinker	Der er papirstop omkring fuseren. Fjern papir, der har sat sig fast. 382: Bagsiden af maskine omkring udskrivningsbakken 383: Bagsiden af maskine omkring duplexenheden 385: Inde i maskinen, omkring fuseren
	370, 371, 373	Blinker	Der er papirstop omkring duplexenheden. Træk duplexenheden ud, og fjern forsigtigt det fastklemte papir. For fejlkode 373 konstater at papiret ikke bliver siddende inde i printeren, efter duplexenheden er trukket ud.
	372	Blinker	Der er opstået et papirstop, mens papiret føres ind fra duplexenheden. Åbn frontdækslet og fjern det fastklemte papir. Hvis papiret ikke kan ses, træk duplexenheden ud fra bagsiden af maskinen og tjek, om der er papirstop i duplexenheden eller i maskinen.
Installer duplexenhed Se HJÆLP for flere oplysninger	360	Blinker	Duplexenheden er ikke korrekt installeret. Installer duplexenheden.
Isæt ny billedtromle Billedtromlens levetid er nået %COLOR% Se HJÆLP for flere oplysninger	350, 351, 352, 353	Blinker	Den blækpatron, der er angivet på skærmen, når sin brugstid. Udskift billedtromlen med en ny. Ved at åbne og lukke frontdækslet kan udskrivning fortsættes en tid. Udskift dog med en ny hurtigst muligt. 350: Gul, 351: Magenta (rød), 352: Cyan (blå), 353: Sort
Isæt ny billedtromle Billedtromlens levetid er nået %COLOR% Se HJÆLP for flere oplysninger	560, 561, 562, 563	Blinker	Den blækpatron, der er angivet på skærmen, når sin brugstid. Udskift billedtromlen med en ny. 560: Gul, 561: Magenta (rød), 562: Cyan (blå), 563: Sort

Meddelelse	Fejlkode	Indikator	Årsag/løsning
Isæt ny billedtromle Billedtromlens levetid er nået %COLOR% Tryk på knappen Online for at overskride levetid Se HJÆLP for flere oplysninger	564, 565, 566, 567	Blinker	Den blækpatron, der er angivet på skærmen, når sin brugstid. Udskift billedtromlen med en ny. Ved at trykke på knappen «ONLINE» kan udskrivningen genoptages et stykke tid. Udskift med en ny hurtigst muligt for at bevare udskriftskvaliteten. 564: Gul, 565: Magenta (rød), 566: Cyan (blå), 567: Sort
Isæt ny billedtromle Udskrivning deaktiveret på grund af lav grænse for billedtromlens levetid. %COLOR% Se HJÆLP for flere oplysninger	680, 681, 682, 683	Blinker	Printeren er stoppet, fordi den blækpatron, der er angivet på skærmen, har nået sin brugstid. Skift den ud med en ny billedtromle for at printe. 680: Gul, 681: Magenta (rød), 682: Cyan (blå), 683: Sort
Isæt ny fikseringsenhed Afslutningen for fikseringsenhedens levetid er nået Se HJÆLP for flere oplysninger	354	Blinker	Fuseren skal udskiftes. Udskift fuseren med en ny. Ved at åbne og lukke frontdækslet kan udskrivning fortsættes en tid. Udskift med en ny hurtigst muligt for at bevare udskriftskvaliteten.
Isæt ny båndenhed Båndenhedens levetid Se HJÆLP for flere oplysninger	355	Blinker	Båndenheden skal udskiftes. Udskift båndenheden med en ny. Ved at åbne og lukke dækslet kan udskrivning fortsættes en tid. Udskift med en ny hurtigst muligt for at bevare udskriftskvaliteten.
Kontrollér fikseringsenhed Se HJÆLP for flere oplysninger	348	Blinker	Fuser er ikke korrekt installeret. Fjern og installer fuser igen. Hvis fejlen vedbliver efter geninstallation, skal du udskifte fikseringsenheden med en ny.
Isæt ny båndenhed Båndenhedens levetid Se HJÆLP for flere oplysninger	356	Blinker	Bælteenhedens resttoner er fuld. Udskift båndenheden med en ny. Ved at åbne og lukke frontdækslet kan udskrivningen fortsætte. Udskrivning stopper, når 500 ark er udskrevet.
Kontrollér printerpatron Forkert låsehåndtagsposition %COLOR% Se HJÆLP for flere oplysninger	544, 545, 546, 547	Blinker	Den på skærmen viste farvetonerpatron er ikke installeret. Sørg for at dreje tonerpatronens låsehåndtag (blå) på højre side af patronen, indtil den flugter med ► i den anden ende. Hvis håndtaget er i korrekt position, skal du kontrollere, at det hvide beskyttelsestape er blevet fjernet. 544: Gul, 545: Magenta (rød), 546: Cyan (blå), 547: Sort
Kontrollér billedtromle %COLOR% Se HJÆLP for flere oplysninger	340, 341, 342, 343	Blinker	Den angivne blækpatron er ikke installeret korrekt. Fjern og installer blækpatronen igen. 340: Gul, 341: Magenta (rød), 342: Cyan (blå), 343: Sort
Kontrollér fikseringsenhed Se HJÆLP for flere oplysninger	320	Blinker	Fuser er ikke korrekt installeret. Fjern og installer fuser igen.

Meddelelse	Fejlkode	Indikator	Årsag/løsning
Ikke anbefalet fuser fundet Se HJÆLP for flere oplysninger	698-01, 698-02, 698-03, 698-04, 698-06	Blinker	Kontroller modelnummeret på fuseren omtalt i brugermanualen. Brug en fuser, som passer til din maskine.
Fuser ikke installeret Se HJÆLP for flere oplysninger	699	Blinker	Fuser er ikke korrekt installeret. Fjern og installer fuser igen.
Kontrollér bælteenhed Se HJÆLP for flere oplysninger	330	Blinker	Båndenheden er ikke korrekt installeret. Fjern og installer båndenheden igen.
Ikke anbefalet båndenhed fundet Se HJÆLP for flere oplysninger	688-01, 688-02, 688-03, 688-04	Blinker	Kontroller modelnummeret på båndenheden omtalt i brugermanualen. Brug et bånd, som passer til din maskine.
Bælteenhed ikke installeret Se HJÆLP for flere oplysninger	689	Blinker	Båndenheden er ikke korrekt installeret. Fjern og installer båndenheden igen.
%COVER% åben. Se HJÆLP for flere oplysninger	310, 311	Blinker	Det angivne dæksel er åben. Luk dækslet. 310: Outputbakke (topdæksel), 311: Frontdæksel
Vent et øjeblik Genstarter <n>	-	Lyser	Genstart af printerens. Vent et stykke tid.
Strøm fra og vent et øjeblik 126: Kondenseringsfejl	Fatal 126	Blinker	Der er opstået en kondensering inde i en printer. Sluk for printerens, og tænd den igen efter et stykke tid.

Meddelelse	Fejlkode	Indikator	Årsag/løsning
Sluk/Tænd nnn:Fejl	131, 132, 133, 134	Blinker	Led-hoved kan ikke findes. 131: Gul (Y) 132: Magenta (M) 133: Cyan (C) 134: Sort (K)
	136-02, 136-03, 136-04, 980	Blinker	Der er opstået en fejl omkring fuseren. Sluk for printeren, og tænd den igen efter et stykke tid. Hvis fejlen varer ved efter genstart, kontakt din forhandler og giv dem fejlmeddelelsens nummer og fortæl, hvordan maskinen fungerer.
	166-03	Blinker	Indersiden af printeren er varm. Fjern eventuelle genstande, der blokerer ventilationshullerne på printeren, og genstart printeren. Hvis den samme fejl vises igen, skal du kontakte din forhandler.
	166-04	Blinker	Indersiden af printeren er ved en lav temperatur. Øg temperaturen, og genstart derefter printeren. Hvis den samme fejl vises igen, skal du kontakte din forhandler.
	181	Blinker	Dette er en fejl i duplexenheden. Sluk for strømmen, og geninstaller duplexenheden. Hvis den samme fejl vises igen, skal du kontakte din forhandler.
	231-05, 231-06, 231-07, 231-08, 231-23	Blinker	Læs oplysningerne om fejl i forbrugsvarer. Hvis følgende nummer vises, skal den tilsvarende forbrugsvare udskiftes. 231-05 til 231-08: Tonerpatron / billedtromle 231-23: Fuser / bånd Sluk for printeren, og tænd den igen efter et stykke tid. Hvis fejlen varer ved efter genstart, kontakt din forhandler og giv dem fejlmeddelelsens nummer og fortæl, hvordan maskinen fungerer.
	260, 261, 262, 263, 264, 265, 266, 267, 268, 269, 270, 271, 272, 273, 274	Blinker	Der er opstået en fejl omkring fuseren. Kontrollér, at papirets størrelse og tykkelse i bakken er korrekt. Sluk for printeren, og tænd den igen efter et stykke tid. Hvis fejlen varer ved efter genstart, kontakt din forhandler og giv dem fejlmeddelelsens nummer og fortæl, hvordan maskinen fungerer.
	904	Blinker	Bælteenheden har en lav temperatur. Øg temperaturen, og genstart derefter printeren. Hvis den samme fejl vises igen, skal du kontakte din forhandler.
	nnn*	Blinker	Der er opstået en fejl inde i printeren. Sluk maskinen og tænd den igen. Hvis den samme fejl optræder igen, kontakt din forhandler. *** er en 3-cifret fejlkode. Det tal, der vises, ændres i henhold til fejlindholdet.

Meddelelse	Fejlkode	Indikator	Årsag/løsning
Sluk/Tænd nnn:Fatal fejl PC:nnnnnnnn LR:nnnnnnnn FR:nnnnnnnn	Fatal, 002~011, F0C, F0D, FFE, FFF	Blinker	Der er opstået en fatal fejl i printeren. Kontakt din forhandler og oplys tallet i fejlmeddelelsen og hvad der er sket på maskinen. Fejlkode vises i intervallet 0x001 til 0xffff.

Hvis der opstår papirstop

Dette afsnit beskriver hvordan man håndterer papirstop.

Kontroller fejlkoden på betjeningspanelet, og læs det tilsvarende afsnit.

- Fejlkode: "370", "371", "373"
- Fejlkode: "372"
- Fejlkode "380", "401", "637"
- Fejlkode "381", "638"
- Fejlkode "382", "383", "385", "639", "640"
- Fejlkode: "390", "637"
- Fejlkode "391", "392", "393", "394", "632", "633", "634"

Fejlkode: "370", "371", "373"

Der er papirstop omkring duplexenheden.

- 1 Tag duplexenheden (1) ud ved at trække den skråt opad, mens du holder den midterste fordybning på maskinens bagside.

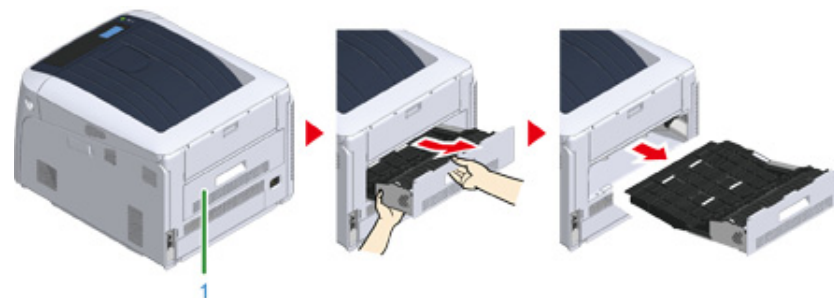

- 2 Se efter fastklemt papir inde i maskinen. Fjern det, hvis der er fastklemt papir.

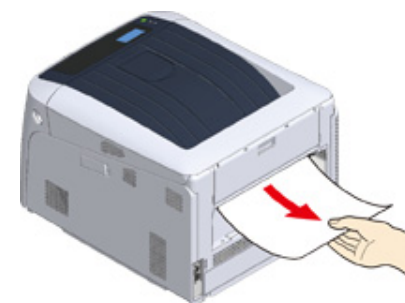

- Hvis papiret ikke kan ses, tjek indersiden af printeren.
- Hvis det papir, der blev fjernet fra printeren, er blevet revet itu eller beskadiget, skal du sørge for at fjerne alle papirstykker inde i maskinen.

- 3** Se efter fastklemt papir i duplexenheden. Træk det forsigtigt ud, hvis der er fastklemt papir. Kontroller bagsiden af duplexenheden og fjern forsigtigt eventuelt fastklemt papir.



- 4** Åbn det øverste dæksel til duplexenheden (2), og se efter fastklemt papir. Træk det forsigtigt ud, og luk dækslet, hvis der er fastklemt papir.

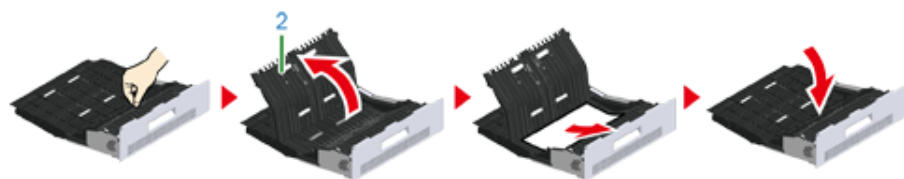

- 5** Sæt duplexenheden (1) tilbage i maskinen.

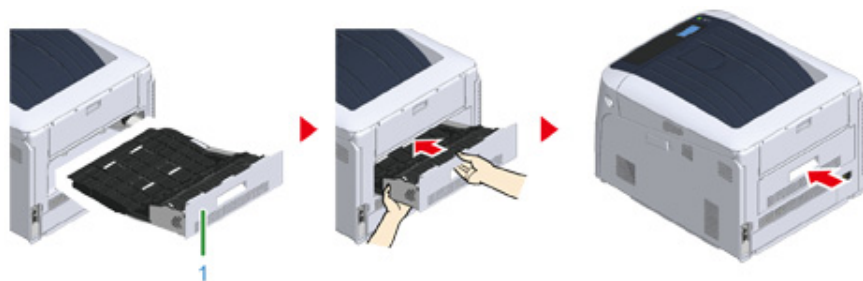

Opgaven er afsluttet.

Fejlkode: "372"

Der er opstået papirstop omkring frontdækslet.

- 1** Stik fingeren ind i fordybningen på den højre side af maskinen, og træk håndtaget til åbningen af frontdækslet (1) ud for at åbne frontdækslet (2) fremad.

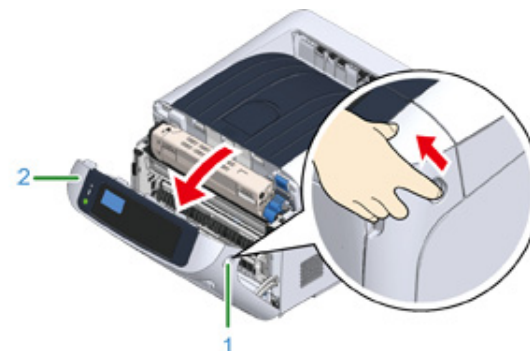

- 2** Fjern forsigtigt det fastklemt papir i pilens retning, hvis der kan ses en kant af fastklemt papir, og gå derefter til trin 8. Gå til trin 3, hvis du ikke kan finde fastklemt papir.

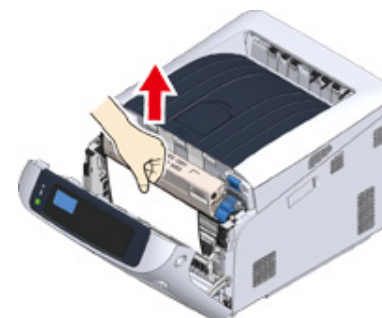

- 3** Tag duplexenheden (3) ud ved at trække den skråt opad, mens du holder den midterste fordybning på maskinens bagside.

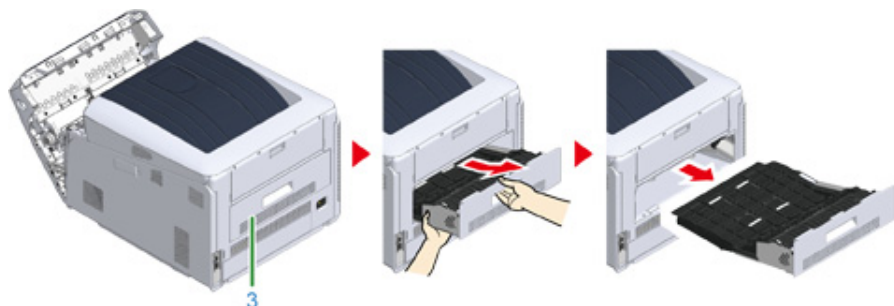

- 4** Se efter fastklemt papir inde i maskinen. Fjern det, hvis der er fastklemt papir.

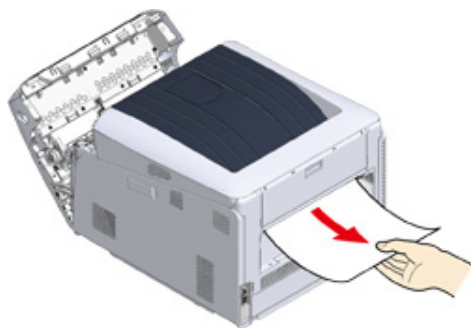

- Hvis papiret ikke kan ses, tjek indersiden af printeren.

- 5** Se efter, om der er fastklemt papir i duplexenheden. Træk det forsigtigt ud, hvis der er fastklemt papir. Kontroller bagsiden af duplexenheden og fjern forsigtigt eventuelt fastklemt papir.

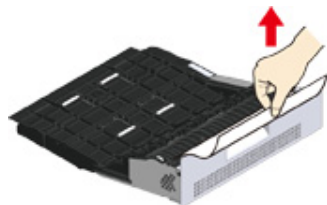

- 6** Åbn det øverste dæksel til duplexenheden (4), og se efter fastklemt papir. Fjern det, og luk dækslet, hvis der er fastklemt papir.

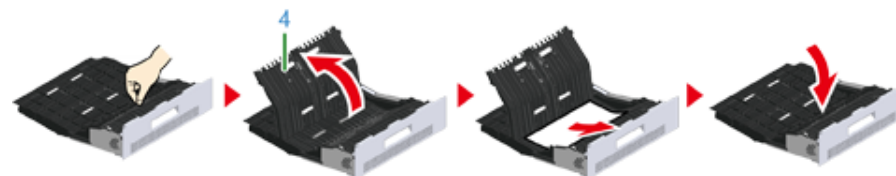

- 7** Sæt duplexenheden (3) tilbage i printeren.

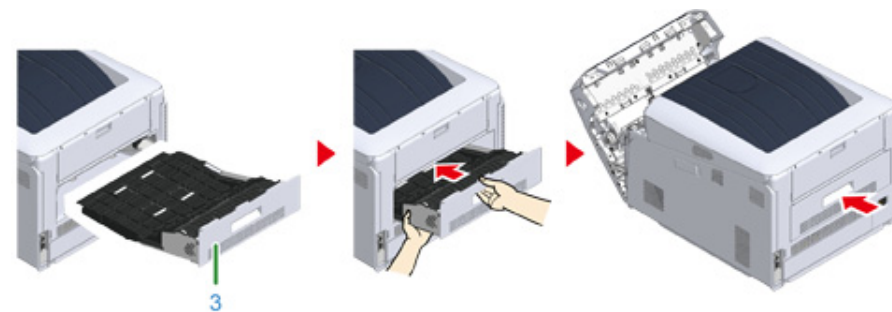

- 8** Luk frontdækslet (2).



Opgave fuldført.

Fejlkode "380", "401", "637"

Der er opstået papirstop omkring frontdækslet.

Hvis der vises fejlkode 401, er papiret muligvis blevet afvist automatisk. I dette tilfælde åbn og luk frontdækslet for at fjerne fejlen.

- 1 Stik fingeren ind i fordybningen på den højre side af maskinen, og træk håndtaget til åbningen af frontdækslet (1) ud for at åbne frontdækslet (2) fremad.

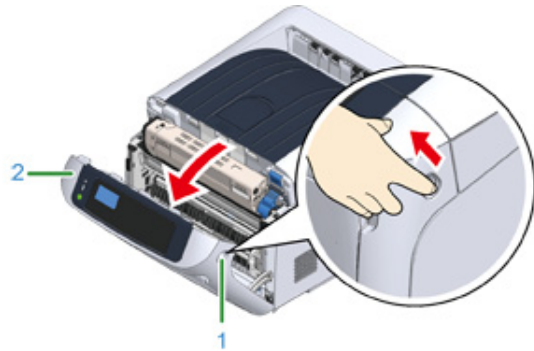

- 2 Fjern forsigtigt det fastklemte papir i pilens retning, hvis der kan ses en kant af fastklemt papir.

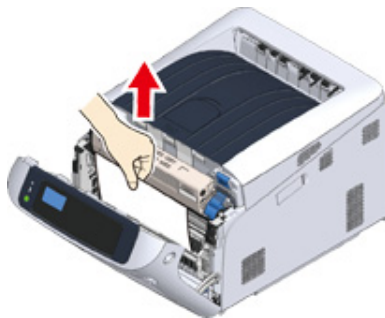

- Hvis det fastklemte papir ikke kan ses, luk frontdækslet. Hvis fejlen fortsætter, kan der opstå papirstop i duplexenheden. Se "Fejlkode: "372"" for at fjerne det fastklemte papir.

- 3 Luk frontdækslet (2).



Opgaven er afsluttet.

Fejlkode "381", "638"

Der er opstået papirstop omkring billedtromlen.

Fjern det fastsiddende papir ved at følge nedenstående procedure.

- 1 Stik fingeren ind i fordybningen på den højre side af maskinen, og træk håndtaget til åbningen af frontdækslet (1) ud for at åbne frontdækslet (2) fremad.

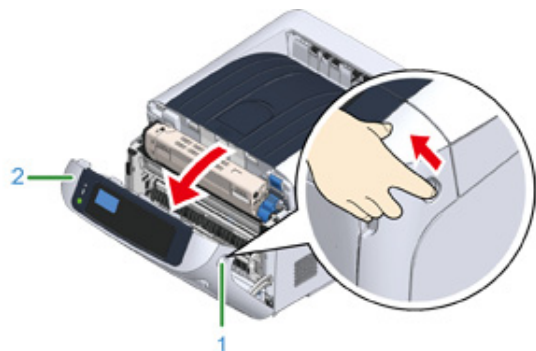

- 2 Tryk på knappen til åbning af udskriftsbakken (3) og åbn udskriftsbakken (4).

⚠ FORSIGTIG

Der kan opstå forbrændinger.



Fuserenheden er meget varm. Rør den ikke.

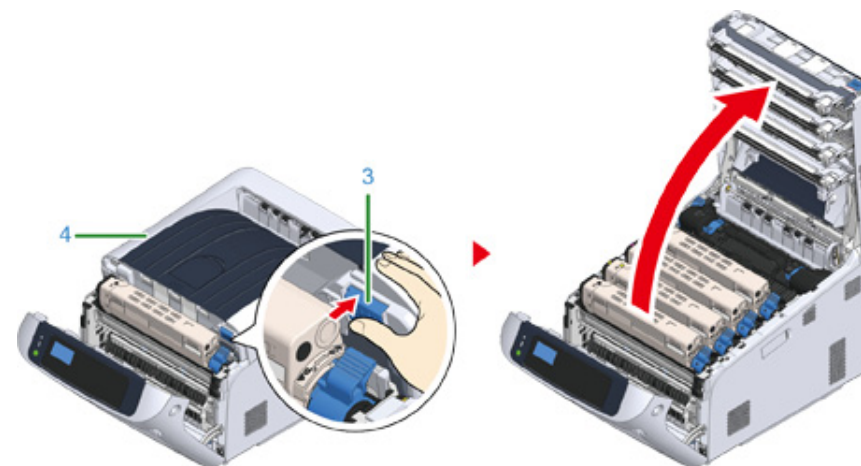

- 3 Fjern alle fire billedtromler, og sæt dem på en jævn overflade.



- Vær ekstra forsigtig, når du håndterer tromleenheden (den grønne cylinder), fordi den er skrøbelig.

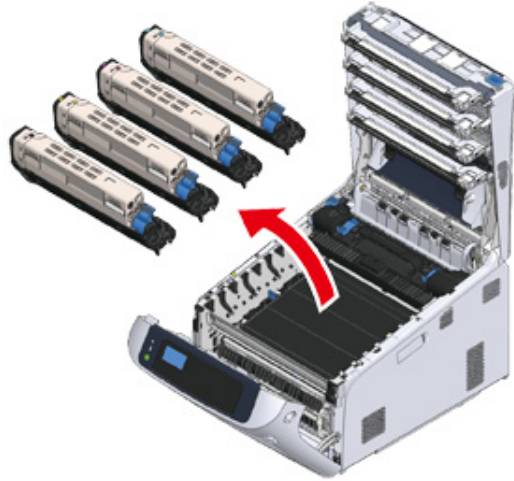

- 4** Dæk alle de fjernede billedtromler til med papir, så billedtromlerne ikke udsættes for lys.

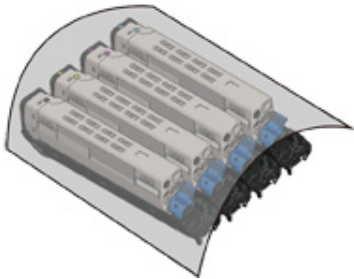

- 5** Træk forsigtigt det fastklemte papir mod maskinens bagside (pilens retning), hvis du kan se en kant af fastklemt papir.

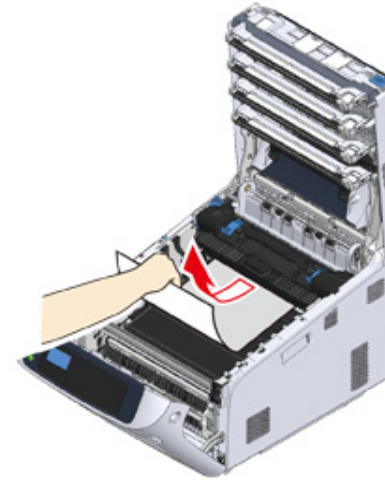

Træk forsigtigt det fastklemte papir ud, mens du løfter udløserhåndtagene (5) på fikseringsenheden, hvis du ikke kan se en kant af fastklemt papir.

Hvis der stadigvæk er en kant af fastklemt papir i enheden, skal du forsigtigt trække det fastklemte papir mod maskinens bagside.

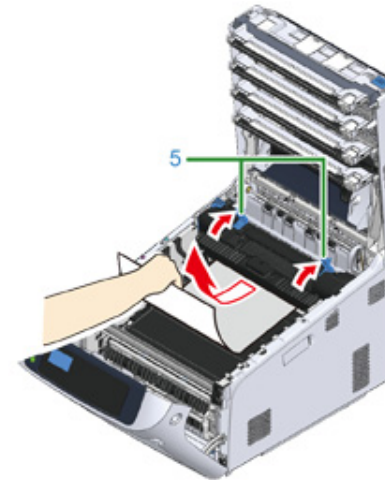

- 6** Sæt alle fire billedtromler forsigtigt tilbage i maskinen.



- Vær ekstra forsigtig, når du håndterer tromleenheden (den grønne cylinder), fordi den er skrøbelig.

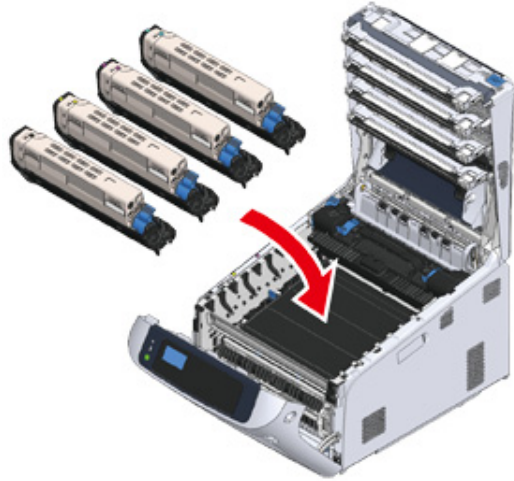

7 Luk udskriftsbakken (4) ved et fast tryk på midten af dækslet.

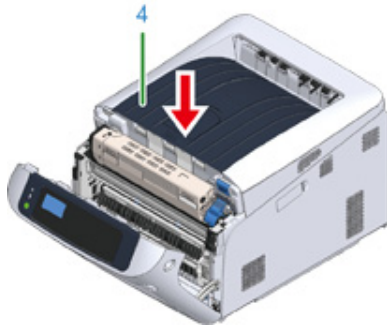

8 Luk frontdækslet (2).



- Frontdækslet kan ikke lukkes, hvis udskriftsbakken ikke er helt lukket.



Opgave fuldført.

Fejlkode "382", "383", "385", "639", "640"

Der er opstået papirstop omkring fuseren.

Fjern det fastsiddende papir ved at følge nedenstående procedure.

- 1 Stik fingeren ind i fordybningen på den højre side af maskinen, og træk håndtaget til åbningen af frontdækslet (1) ud for at åbne frontdækslet (2) fremad.

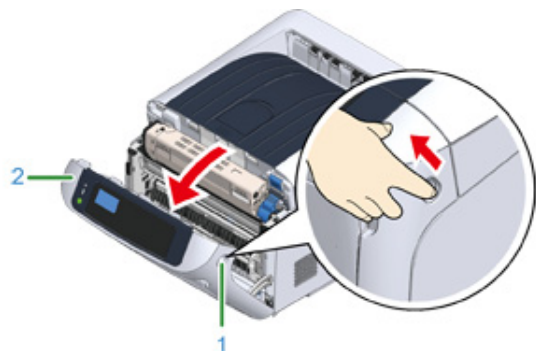

- 2 Tryk på knappen til åbning af udskriftsbakken (3) og åbn udskriftsbakken (4).

⚠ FORSIGTIG

Der kan opstå forbrændinger.



Fuserenheden er meget varm. Rør den ikke.

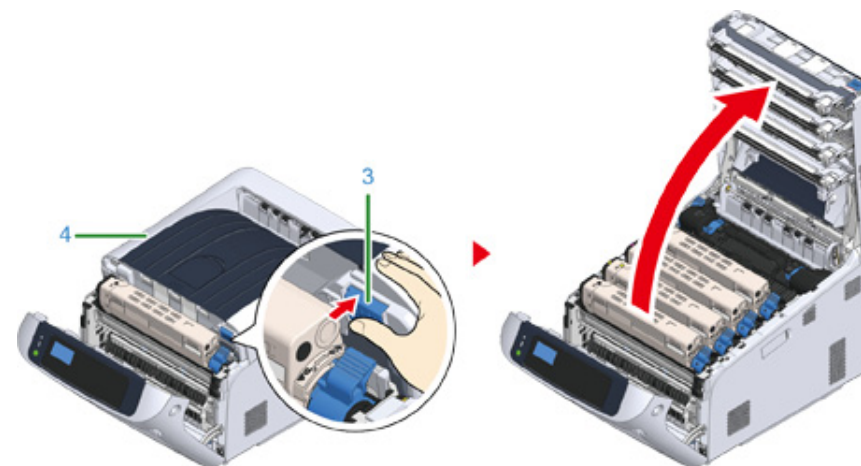

- 3 Fjern alle fire billedtromler, og sæt dem på en jævn overflade.



- Vær ekstra forsigtig, når du håndterer tromleenheden (den grønne cylinder), fordi den er skrøbelig.

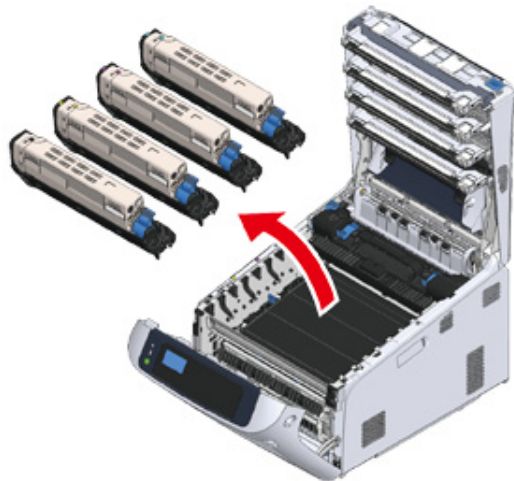

- 4** Dæk alle de fjernede billedtromler til med papir, så billedtromlerne ikke udsættes for lys.

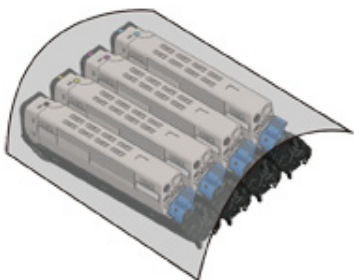

- 5** Fjern det fastklebte papir i enheden.

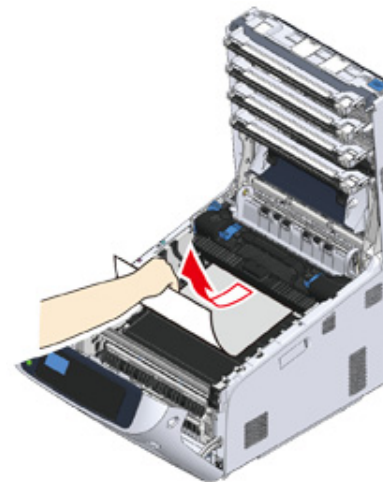

- 6** Løft venstre låsehåndtag (5) på fikseringsenheden fremad.

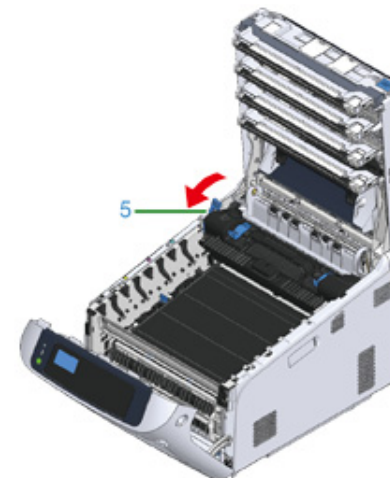

- 7 Hold i fikseringsenhedens låsehåndtag (6), og løft fikseringsenheden ud af maskinen.

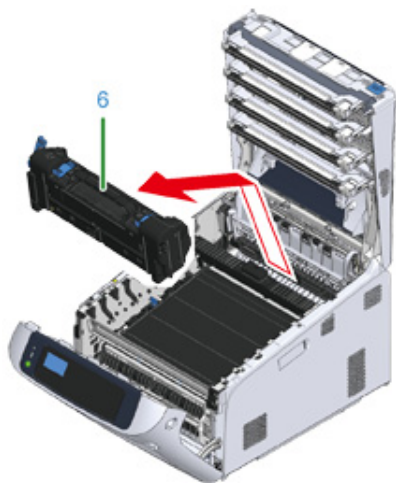

- 8 Løft udløserhåndtagene (7) på fikseringsenheden, og træk forsigtigt det fastklemte papir fremad.



- Hvis papiret trækkes bagud, kan det resultere i snavsede udskrifter.

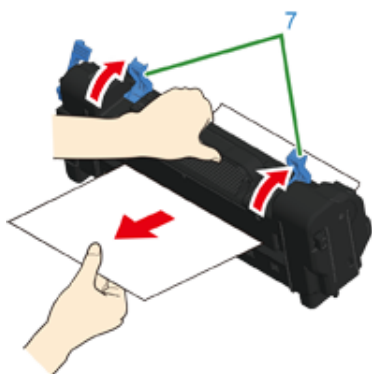

- 9 Hvis der fortsat er fastklemt papir i maskinen, skal du tage fat i begge sider af papiret og fjerne det forsigtigt.

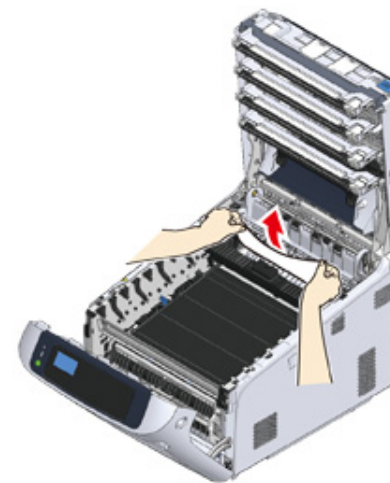

- 10 Hold i fikseringsenhedens låsehåndtag (6), og anbring den i maskinen.

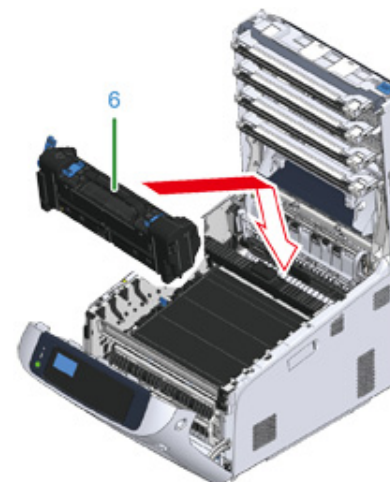

11 Skub fikseringsenhedens venstre låsehåndtag (5) bagud.

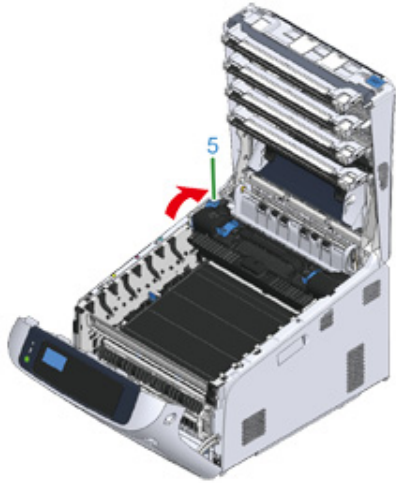

12 Sæt alle fire billedtromler forsigtigt tilbage i maskinen.



- Vær ekstra forsigtig, når du håndterer tromleenheden (den grønne cylinder), fordi den er skrøbelig.

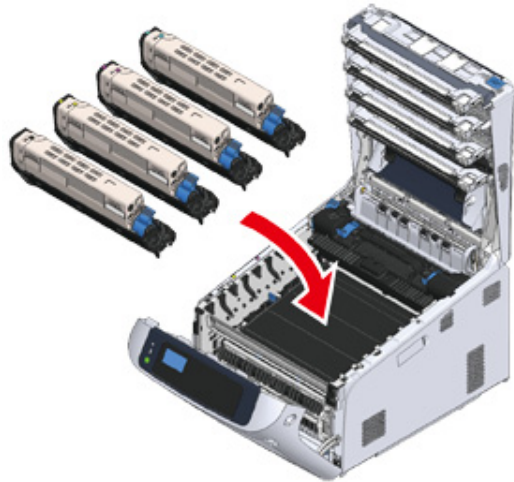

13 Luk udskriftsbakken (4) ved et fast tryk på midten af dækslet.

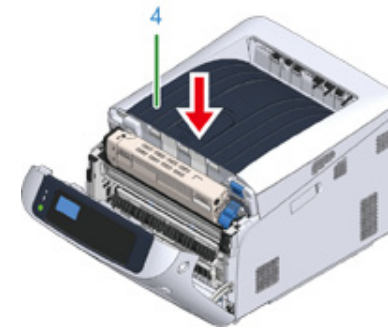

14 Luk frontdækslet (2).

Kan ikke lukke frontdækslet sikkert, hvis udskriftsbakken ikke er lukket.



Opgave fuldført.

Fejlkode: "390", "637"

Papirstop opstod ved papirfremføring fra en bakke.

Fjern det fastsiddende papir ved at følge nedenstående procedure.

- 1 Hvis der er papir i den generelle bakke, skal du løfte papirsætdækslet (1), og tage det ud.

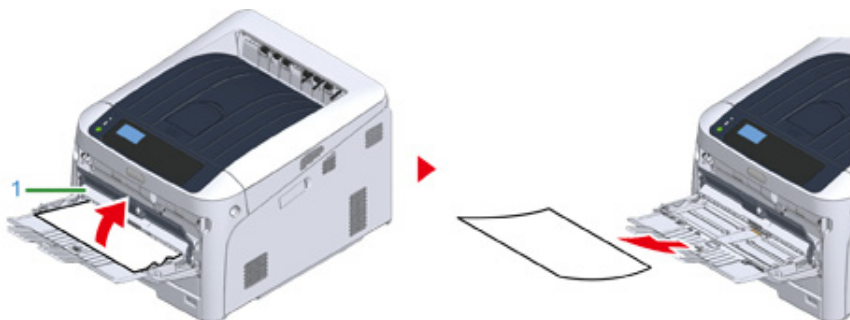

- 2 Stik fingeren ind i fordybningen på den højre side af printeren, og træk håndtaget til åbningen af frontdækslet (2) ud for at åbne frontdækslet (3) fremad.

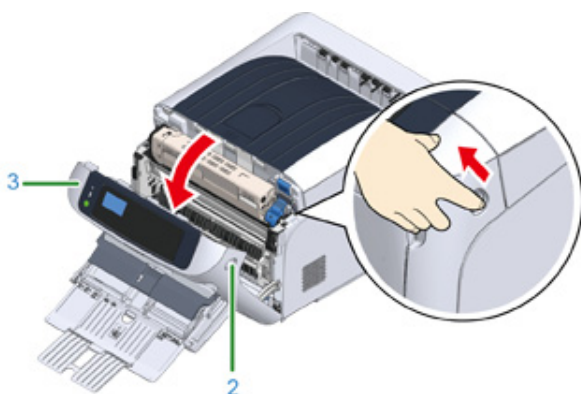

- 3 Fjern forsigtigt det fastklemte papir ved at trække i papirkanten.

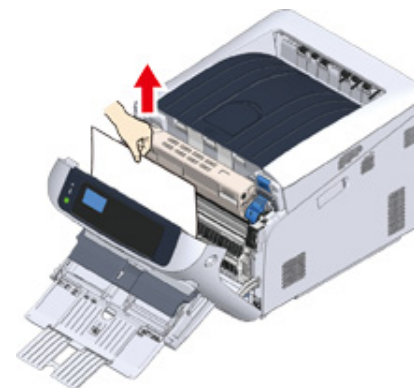

- Træk ikke for kraftigt i papiret, når du trækker det ud. Det kan beskadige printeren.



- Hvis der ikke er opstået papirstop, er papiret ikke blevet fremført. Læg mindre papir i bakken.

Fjern forsigtigt papiret fra bagsiden, hvis du ikke kan se papirkanten.

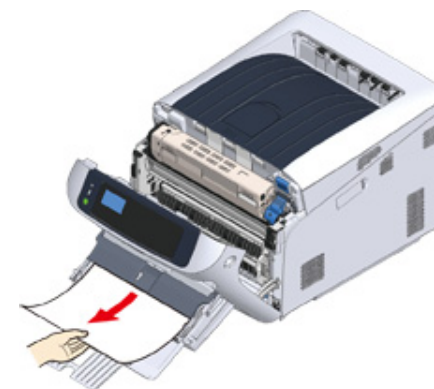

4 Luk frontdækslet (3).

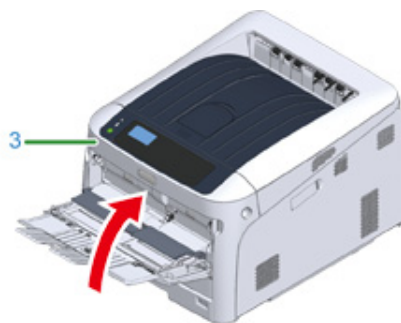

5 Hvis du ilægger papir på den generelle bakke, skal du løfte papirsætdækslet (1) og sætte papiret med den trykte side opad.

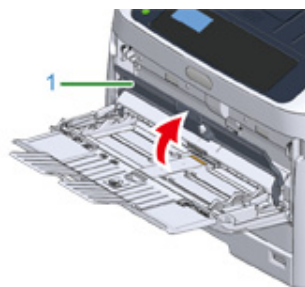

6 Sænk papirsætdækslet (1).

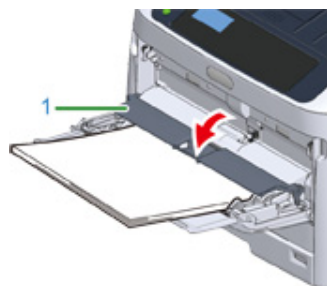

Opgaven er afsluttet.

Fejlkode "391", "392", "393", "394", "632", "633", "634"

Papirstop opstod ved papirfremføring fra en bakke.



- Hvis papiret ofte sætter sig fast, skal papirindfødningsrullerne rengøres. Nærmere oplysninger findes under "[Rengøring](#)".

Denne procedure bruger Bakke 1 som eksempel.

1 Træk forsigtigt den papirkassette (1) ud af maskinen, som har en fejlindikation.

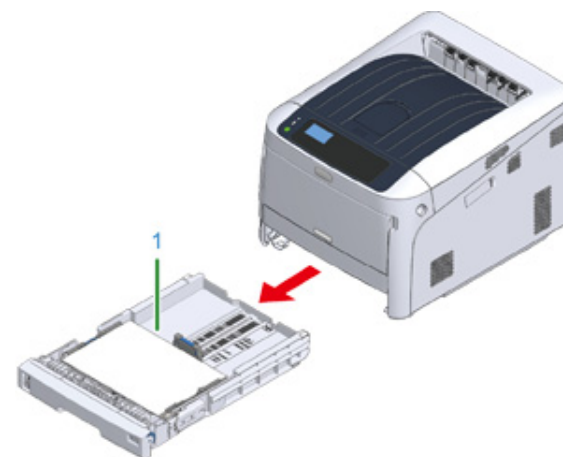

2 Fjern det fastklemte papir.



- Hvis der ikke er papirstop, kan papirindfødningsfejle. Reducer mængden af papirark, som lægges i papirkassetten. Kontroller, at papirstopperne står i den rigtige stilling.

- 3 Sæt papirkassetten (1) tilbage i maskinen.

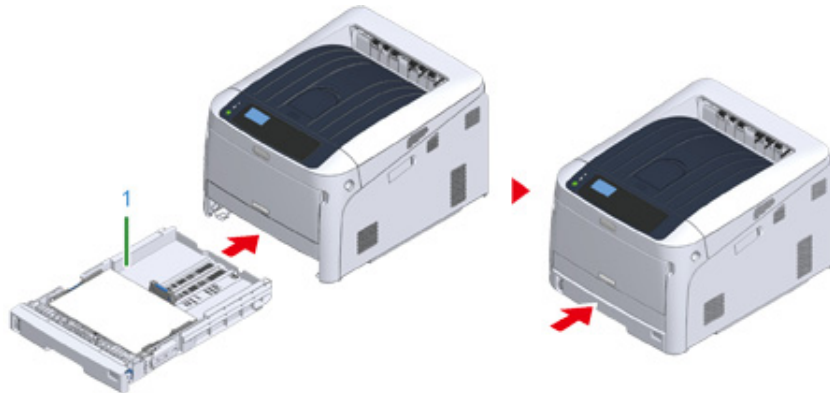

Åben og luk frontdækslet for at fjerne fejlen.

- 4 Stik fingeren ind i fordybningen på den højre side af printeren, og træk håndtaget til åbningen af frontdækslet (2) ud for at åbne frontdækslet (3) fremad.

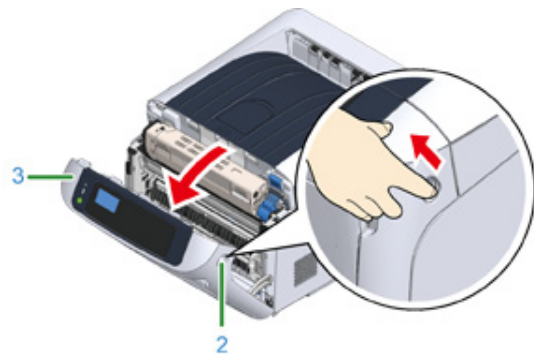

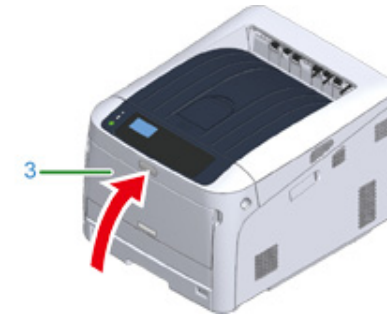

- 5 Luk frontdækslet (3).



Opgave fuldført.

Andre problemer

Dette kapitel forklarer de problemer, du kan komme ud for, mens du betjener din printer, og hvordan du løser dem. Se de tilsvarende punkter for Monitoring Tool, Mobile Print, AirPrint, Google Cloud Print og problemer i forbindelse med NFC.

-  [Overvågningsværktøj \(Avanceret vejledning\)](#)
-  [Problemer med mobilenhed \(Avanceret vejledning\)](#)

- [Kan ikke udskrive fra en computer](#)
- [Kan ikke installere en printerdriver vellykket](#)
- [Problemer med billedkomprimering](#)
- [Hvide lodrette linjer vises](#)
- [Udskrevne billeder falmer lodret](#)
- [Udskrevne billeder lys](#)
- [Hvide prikker og streger vises](#)
- [Der er kondensdug på det udskrevne papir](#)
- [Lodrette streger vises](#)
- [Vandrette streger og pletter forekommer regelmæssigt](#)
- [Hvidt område på papiret er let plettet](#)
- [Periferien af tegn er er nogle gange udtværet](#)
- [Hele papiret område er let plettet ved udskrivning af konvolutter re bestrøget papir](#)
- [Toner kommer fra, når papir er gnedet](#)
- [Uens glans](#)
- [Sorte re hvide prikker vises](#)
- [Snavs er udskrevet](#)
- [Hele siden er trykt med sort](#)
- [Intet udskrives](#)
- [Hvide pletter vises](#)
- [Farven af det udskrevne billede er ikke, hvad du forventede](#)
- [Indfødningsproblemer](#)
- [Problemer med maskinen](#)







Kan ikke udskrive fra en computer



- Kontrollér følgende forklaringer, smartphone-app og "Ofte stillede spørgsmål" på hjemmesiden.
- Hvis du ikke kan løse et problem med følgende løsninger, kontakt din forhandler.
- Hvis du har problemer med en applikation, bedes du kontakte producenten af applikationen.

Generelle årsager

• Fælles for Windows og Mac

Arsag	Opløsning	Reference
Maskinen er i Sleepmode.	Tryk på knappen «POWER SAVE (STRØMBESPARELSE)» for gå i Strømbesparelstand.	 Strømbesparelsesfunktion
Maskinen er slukket.	Tænd maskinen.	 Sådan tændes printeren
Et LAN re USB-kablet er tilsluttet.	Kontrollér, at kablet er ordentligt tilsluttet til maskinen og computeren.	 Tilslutning til en computer
Der kan være et problem med et kabel.	Udskift kablet med et nyt kabel.	-
Maskinen er offline.	Tryk på «ONLINE (ONLINE)» knappen i betjeningspanelet.	-
En fejlmeddelelse er vist på display skærmen.	Undersøg den fejlmeddelelse, der er vist på display skærmen.	 Fejlmeddelelser
Grænsefladeindstillingen er deaktiveret.	Undersøg interface indstillingen på display skærmen for at sikre, at der er overensstemmelse mellem amskinens indstillinger og netværksforbindelsens miljø.	 Tilslutning til en computer  Forbind til et trådløst LAN
Der er et problem med udskriftsfunktionen.	Check, hvis menu kortet kan printes.	 Testudskrivning fra printeren

• Til Windows

Arsag	Opløsning	Reference
Maskinen er ikke indstillet som standardprinter.	Indstil maskinen som standardprinter. Højreklik på printerikonet for at åbne "Printermappe", og vælg derefter [Set as Default Printer (Indstil som standardprinter)]. For Windows 10 brugere fjern krydset i "Lad Windows administrere min standard printer".	-

Årsag	Opløsning	Reference
Output port af printerdriveren er forkert.	Vælg outputporten til at forbinde maskinen.	-
Maskinen behandler data fra et andet interface.	Vent, indtil udskrivning er færdig.	-
[Receiving data timeout (Modtager data timeout)] eller [Invalid Data (Ugyldigt Data)] vises i betjeningspanelet, og maskinen printer ikke.	Tryk på scroll-knappen ▼ eller ▲ på betjeningspanelet for at vælge [Menuer (Menuer)] > [System Adjust (Systemjustering)] > [Timeout Injob (Vent på timeout)] og indstil en længere tidsperiode. Standardindstillingen er 40 sekunder. Hvis jobbet ikke udskrives når "Modtaget ugyldige data" vises, vil det valgte emuleringssprog måske ikke stemme overens med denne maskine (model). Kontroller at den printerdriver du anvender, understøtte denne maskinmodel.	-

Problemer med netværkstilslutning

• Fælles for Windows og Mac

Årsag	Opløsning	Reference
Ved hjælp af en cross-kabel.	Brug af et lige kabel.	-
Maskinen blev tændt før et kabel blev tilsluttet.	Tilslut kabler, før du tænder for maskinen.	Tilslutning af et LAN-kabel
Der er et problem med foreneligheden med navet.	Tryk på scroll-knappen ▼ på betjeningspanelet for at vælge [Admin Setup (Admin-opsætning)] > [Network Setup (Netværksinstallation)] > [HUB Link Setting (HUB Link indstilling)], og derefter ændre indstillingen.	-
Indstillingen netværksforbindelse er forkert.	Hvis du vil oprette forbindelse til et kablet netværk, skal du indstille [Wired (Kabelbaseret)] under [Network Setup (Netværksopsætning)] til [Enable (Aktivér)].	Tilslutning af et LAN-kabel

• Til Windows

Årsag	Opløsning	Reference
IP-adressen er forkert.	<ul style="list-style-type: none"> Kontrollér, at den samme IP-adresse er indstillet for maskinen og maskinens portindstilling på computeren. Kontroller, at IP-adressen ikke duplikeres af en anden enhed. Kontroller, at den korrekte IP-adresse, undernetmaske og gateway-adressen er indstillet. Hvis du bruger OKI LPR Utility, skal du kontrollere indstillingen for IP-adressen med OKI LPR Utility. 	Testudskrivning fra printeren OKI LPR Utility (Avanceret vejledning)
Ikke alle sider udskrives.	Hvis du anvender WSD-porten, skal du ændre den til standard TCP/IP-porten.	-

Trådløs LAN er ikke tilgængelig (infrastruktur)



Under oplysninger om Udskriv netværksinformation og Trådløs (infrastruktur) skal du kontrollere nedenstående forklaring, mens du kontrollerer punkt (1) til (6) i nedenstående figur.

For at udskrive netværksoplysninger vælg [Functions (Funktioner)] > [Print Information (Printoplysninger)] > [Network (Netværk)].

Wireless(Infrastruktur) Information			
Network FW Version	02.01	MAC Address	D8:61:62:06:5A:4F
① Wireless(Infrastruktur)	Disable		
② SSID			
③ Security	Disable	④ State	Disabled
WEP Key Length	64bit	⑤ Band	
WEP Key Format	ASCII	BSSID	
WPA Encryption Type	AES	Channel	
WPA Pre-shared Key Format	PASSPHRASE	⑥ RSSI	
		Tx Rate	

• Kan ikke forbinde til et adgangspunkt (④ indikerer status forskellig fra "Forbundet".)

Årsag	Opløsning	Reference
Trådløs (Infrastruktur) indikerer "Deaktivér". * Se ① som vist ovenfor.	Vælg [Enable (Aktivér)] for [Wireless(Infrastruktur) (Trådløs(Infrastruktur))]. * Du kan ikke aktivere trådløst LAN (infrastruktur) og trådløst LAN (AP-tilstand) på samme tid.	Tilslutning til et adgangspunkt (infrastruktur)

Årsag	Opløsning	Reference
[SSID (SSID)] er forkert. Eller er tom. * Se ② som vist ovenfor.	Kontroller om SSID for de ønskede trådløse LAN adgangspunkt er korrekt. Hvis den er tom, er SSID ikke gemt.	 Tilslutning til et adgangspunkt (infrastruktur)
[Security (Sikkerhed)] er forkert. * Se ③ som vist ovenfor.	Konstater om den svarer til sikkerheden (krypteringsmetode) for det ønskede trådløse LAN adgangspunkt.	 Tilslutning til et adgangspunkt (infrastruktur)
Krypteringsnøglen er forkert.	Konstater om den svarer til krypteringsnøgle for det ønskede trådløse LAN adgangspunkt.	 Tilslutning til et adgangspunkt (infrastruktur)
Det ønskede trådløse LAN adgangspunkt er indstillet på Kanal 12 eller 13.	Printeren understøtter ikke Kanal 12 og 13. Foretag ændringer i kanalindstilling af det trådløse LAN adgangspunkt.	-

• Netværkskommunikation er ikke stabil

Årsag	Opløsning	Reference
RSSI er lav. * Se ⑥ som vist ovenfor.	Den modtagne signalstyrke er svag. Installer maskinen på et sted med godt udsyn til det trådløse adgangspunkt. (Vi anbefaler at afstanden mellem maskinen og den trådløse enhed er på 30 m eller mindre.) Placer ikke elektriske apparater, der udsender svage radiobølger (såsom mikroovne eller digitale trådløse telefoner) tæt på maskinen. Hvis der er metal, aluminium eller armeret beton mellem maskinen og de trådløse adgangspunkter, kan det være svært at etablere forbindelse.	-
Frekvensbåndet du bruger er overfyldt. * Se ⑤ som vist ovenfor.	Når [Band (Bånd)] er 2.4 GHz og det trådløse LAN adgangspunkt understøtter 5 GHz, skift til 5 GHz SSID. Når [Band (Bånd)] er 5 GHz, skift det trådløse LAN adgangspunkt så det forbindes til 2.4 GHz SSID.	 Tilslutning til et adgangspunkt (infrastruktur)

• Kan forbinde til et adgangspunkt men netværkskommunikation er ikke tilgængelig

Årsag	Opløsning	Reference
IP adressen er samme segment som kabelbaseret netværk.	Printeren kan benytte kabelbaseret LAN og trådløs LAN samtidigt. Hvis et kabelbaseret LAN og trådløst LAN er forbundet til det samme subnet, kan kommunikationen være ustabil.	-
[Enabling Default Gateway (Aktivering af standardgateway)] er indstillet på [Wired (Kabelbaseret)].	For at kommunikere med et apparat ude af segment ved hjælp af trådløs LAN, tryk på scroll-knappen ▼, vælg [Admin Setup (Admin-opsætning)] > [Network Setup (Netværksopsætning)] > [Enabling Default Gateway (Aktivering af standardgateway)], og vælg derefter [Wireless(Infrastruktur)] (Trådløs(Infrastruktur)). I dette tilfælde kan printerens ikke kommunikere med et apparat ude af segment ved hjælp af kabelbaseret LAN. * For at kontrollere [Enabling Default Gateway (Aktivering af standardgateway)] status, vælg [General Information (Generelle oplysninger)] > [Enabling Default Gateway (Aktivering af standardgateway)].	 Vælg tilslutningsmetode blandt forskellige segmenter





Trådløs LAN er ikke tilgængelig (AP indstilling)

Under oplysninger om Udskriv netværksinformation og Trådløs (AP-tilstand) skal du kontrollere nedenstående forklaring, mens du kontrollerer punkt (1) til (6) i nedenstående figur.

For at udskrive netværksoplysninger vælg [Functions (Funktioner)] > [Print Information (Printoplysninger)] > [Network (Netværk)].



Wireless(AP Mode) Information	
① Wireless(AP Mode)	Enable
② SSID	OKI-C834-A17109
③ Security	WPA2-PSK
WPA Encryption Type	AES
Channel	11
④ Number Of Connected	0

• Apparater kan ikke forbindes

Årsag	Opløsning	Reference
[Wireless(AP Mode) (Trådløs(AP-tilstand))] indikerer "Deaktiver". * Se ① som vist ovenfor.	Vælg [Enable (Aktivér)] for [Wireless(AP Mode) (Trådløs(AP-tilstand))]. * Du kan ikke aktivere trådløst LAN (infrastruktur) og trådløst LAN (AP-tilstand) på samme tid.	 Direkte tilslutning til maskinen (AP tilstand)
[SSID (SSID)] er forkert. * Se ② som vist ovenfor.	Konstater at SSID på det ønskede trådløse apparat svarer til printerens SSID.	 Direkte tilslutning til maskinen (AP tilstand)
[Security (Sikkerhed)] er forkert. * Se ③ som vist ovenfor.	Konstater at sikkerheden på det ønskede trådløse apparat svarer til printerens sikkerhed.	 Direkte tilslutning til maskinen (AP tilstand)
Krypteringsnøglen er forkert.	Konstater at krypteringsnøglen på det ønskede trådløse apparat svarer til printerens krypteringsnøgle. * For at kontrollere krypteringsnøglen, vælg [Wireless(AP Mode) Setting (Trådløs(AP-tilstand) Indstilling)] > [Manual Setup (Manuel indstilling)].	 Direkte tilslutning til maskinen (AP tilstand)
[Number Of Connected (Antal af forbindelser)] viser 4. * Se ④ som vist ovenfor.	Der kan tilsluttes op til fire enheder til maskinen, ved hjælp af det trådløse LAN (AP tilstand). Den femte enhed vil blive afvist. Frakobl minimum en enhed, og prøv igen.	 Direkte tilslutning til maskinen (AP tilstand)

USB-forbindelsesproblemer

• Fælles for Windows og Mac

Årsag	Opløsning	Reference
En ikke-understøttet USB-kabel bruges.	Brug et USB 2.0-kabel. USB 3.0 er ikke understøttet.	-
A USB-hub anvendes.	Tilslut maskinen direkte til computeren, når der bruges USB kabel. USB hub er ikke understøttet.	 Tilslutning af et USB-kabel
En printerdriver er ikke installeret korrekt.	Geninstaller printerdriveren.	 Installation af printerdriver på computeren

• Til Windows

Årsag	Opløsning	Reference
Maskinen er offline.	Højreklik på printerikonet for at åbne "Printermappe", og vælg derefter [See print jobs (Se udskriftsopgaver)]. I dialogboksen, Vælg menuen [Printer (Printer)] og derefter fjerne markeringen af [Use Printer Offline (Brug printeren Offline)].	-
En kontakt, buffer, forlængerledning, eller USB-hub bruges.	Tilslut maskinen direkte til computeren, når der bruges USB kabel. USB hub er ikke understøttet.	 Tilslutning af et USB-kabel
En anden printerdriver, der virker når den er tilsluttet via en USB-interfaces er installeret.	Fjern den anden printerdriver fra computeren.	-

Kan ikke installere en printerdriver vellykket



- Kontrollér følgende forklaringer, smartphone-app og "Ofte stillede spørgsmål" på hjemmesiden.
- Hvis du ikke kan løse et problem med følgende løsninger, kontakt din forhandler.
- Hvis du har problemer med en applikation, bedes du kontakte producenten af applikationen.

• USB-forbindelsesproblemer

Symptom	Arsag/løsning	Reference
Der er ikke oprettet et ikon for maskinen i "Printermappe".	Printerdriveren er ikke korrekt installeret. Geninstaller printerdriveren korrekt.	Installation af printerdriver på computeren
"Kunne ikke installere printerdriveren" fejlmeddelelse vises.	Brug Plug-and-Play. Følg den nedenstående procedure. 1. Kontroller, at maskinen og computeren er slukket. 2. Tilslut et USB-kabel. 3. Tænd for maskinen 4. Tænd computeren. 5. Når Fundet ny hardware-guiden vises, skal du følge instruktionerne på skærmen for at udføre opsætningen.	-

Problemer med billedkomprimering

Dette afsnit beskriver problemer med udskriftsresultater.

Klik på det tilsvarende symptom, og kontroller løsningen.



- Kontrollér følgende forklaringer, smartphone-app og "Ofte stillede spørgsmål" på hjemmesiden.
- Hvis du ikke kan løse et problem med følgende løsninger, kontakt din forhandler.

Hvide lodrette linjer vises



Papirindføringsretning

Udskrevne billeder falmer lodret

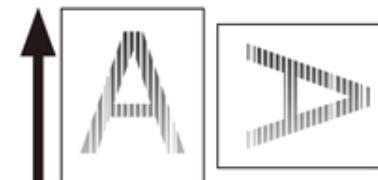

Papirindføringsretning

Udskrevne billeder lys



Hvide prikker og streger vises













Der er kondensdug på det udskrevne papir

Lodrette streger vises

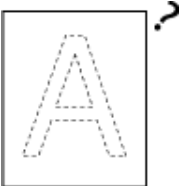

Papirindføringsretning

<p>Vandrette streger og pletter forekommer regelmæssigt</p>  <p>Papirindføringsretning</p>	<p>Hvidt område på papiret er let plettet</p> 
<p>Periferien af tegn er er nogle gange udværet</p> 	<p>Hele papiret område er let plettet ved udskrivning af konvolutter re bestrøget papir</p> 
<p>Toner kommer fra, når papir er gnedet</p> 	<p>Uens glans</p> 
<p>Sorte re hvide prikker vises</p> 	<p>Snavs er udskrevet</p> 
<p>Hele siden er trykt med sort</p> 	<p>Intet udskrives</p> 

<p>Hvide pletter vises</p> 	<p>Farven af det udskrevne billede er ikke, hvad du forventede</p>
--	--

Hvide lodrette linjer vises



Årsag	Opløsning	Reference
LED hoved er snavset.	Tør LED hoved med et blødt tissuepapir.	Rengøring af LED-hoved
Der er næsten ingen toner tilbage.	Hvis "Fa toner tilbage" eller "Ikke flere toner tilbage. Udskift med ny tonerpatron." vises, skal tonerpatronen udskiftes.	Udskiftning af tonerpatronen
Billedtromlens lysbeskyttende film er beskidt.	Tør den lysbeskyttende film af med en blød serviet.	Rengøring af lysbeskyttende film
Billedtromlen er ikke sat rigtigt i.	Sæt billedtromlen rigtigt i.	Udskiftning af billedtromlen
Der kan være fremmedlegemer i billedtromlen.	Udskift tromlen.	Udskiftning af billedtromlen

Udskrevne billeder falmer lodret



Årsag	Opløsning	Reference
LED hoved er snavset.	Tør LED hoved med et blødt tissuepapir.	Rengøring af LED-hoved
Der er næsten ingen toner tilbage.	Hvis "Fa toner tilbage" eller "Ikke flere toner tilbage. Udskift med ny tonerpatron." vises, skal tonerpatronen udskiftes.	Udskiftning af tonerpatronen
Papiret er ikke velegnet.	Brug anbefalet papir.	Fyld papir på Understøttet papir

Udskrevne billeder lys



Årsag	Opløsning	Reference
Der er næsten ingen toner tilbage.	Hvis "Fa toner tilbage" eller "Ikke flere toner tilbage. Udskift med ny tonerpatron." vises, skal tonerpatronen udskiftes.	Udskiftning af tonerpatronen
Papiret er fugtigt.	Brug papir, der er blevet opbevaret under korrekte temperatur- og fugtighedsforhold.	Fyld papir på Understøttet papir
Papiret er ikke velegnet.	Brug anbefalet papir.	Fyld papir på Understøttet papir
Papiret er ikke velegnet. Indstillingerne for medietype og vægt er forkerte.	Tryk på scroll-knappen ▼ eller ▲, vælg [Menus (Menuer)] > [Tray Configuration (Bakkekonfiguration)] > den papirbakke du bruger og vælg derefter de rette værdier for [Media Type (Medietype)] og [Media Weight (Medievægt)]. Eller vælg tykkere værdier for [Media Weight (Medievægt)].	Fyld papir på Understøttet papir
Der bruges genbrugspapir.	Tryk på scroll-knappen ▼ eller ▲, vælg [Menus (Menuer)] > [Tray Configuration (Bakkekonfiguration)] > den papirbakke du bruger og vælg derefter de rette værdier for [Media Type (Medietype)] og [Media Weight (Medievægt)].	Fyld papir på Understøttet papir
Tonerpatronens åbning er stadig forseglet med tape.	Fjern tapen.	Udskiftning af tonerpatronen

Hvide prikker og streger vises

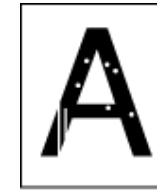

Årsag	Opløsning	Reference
Papiret er fugtigt re tør.	Brug papir, der er blevet opbevaret under korrekte temperatur- og fugtighedsforhold.	Fyld papir på Understøttet papir

Der er kondensdug på det udskrevne papir

Årsag	Løsning	Reference
Papiret er fugtigt.	Brug papir, der er opbevaret under korrekte temperatur- og fugtighedsforhold.	Fyld papir på Understøttet papir
Maskinen udskriver, når temperaturen og luftfugtigheden er høj.	Brug maskinen under korrekte temperatur- og fugtighedsforhold.	Kontrol af installationsmiljøet
Papirets kanter er fugtige.	Tryk på rulleknappen ▼ for at vælge [Menus (Menuer)] > [Print Adjust (Print justering)] > [Moisture Control (Fugt kontrol)] og ændre indstillingen.	-

Lodrette streger vises



Årsag	Opløsning	Reference
Der er næsten ingen toner tilbage.	Hvis "Fa toner tilbage" eller "Ikke flere toner tilbage. Udskift med ny tonerpatron." vises, skal tonerpatronen udskiftes.	Udskiftning af tonerpatronen
Billedtromlen er beskadiget.	Udskift tromlen.	Udskiftning af billedtromlen
Papirstyringen er ikke anbragt korrekt.	Kontroller positionen af papirstyringen på papirbakken.	Fyld papir på

Vandrette streger og pletter forekommer regelmæssigt

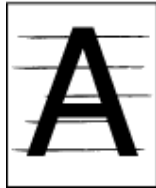

Årsag	Opløsning	Reference
Hvis der forekommer streger eller pletter i en bestemt farve med intervaller på ca. 94 mm, er billedtromlens grønne rør beskadiget eller snavset.	Tør let billedtromlen af med en blød serviet. Udskift billedtromlen, hvis den er beskadiget.	Udskiftning af billedtromlen
Hvis der forekommer pletter i forskellige farver med intervaller på ca. 94 mm, er fikseringsenheden beskadiget eller snavset.	Udskift fuser.	Udskiftning af fuseren
Hvis intervallet mellem linjerne eller prikkerne er ca. 50 mm (2 tommer), kan der være dele inde i båndenheden, som er beskadiget.	Udskift båndenheden.	Udskiftning af bælteenhed
Når intervallet for prikkerne er ca. 40mm (1.6 tommer) eller 58mm (2.3inches), er en del af billedtromlen beskadiget.	Udskift tromlen.	Udskiftning af billedtromlen
Hvis intervallet mellem linjerne eller prikkerne er ca. 37 mm (1.5 tommer), kan der være fremmedlegemer på billedtromlen.	Åbn og luk frontdækslet og udskriv igen.	-
Hvis intervallet mellem linjerne eller prikkerne er ca. 31 mm (1.2 tommer), er resist rolleren snavset.	Åbn frontdækslet og tør resist roller af med en blød serviet.	Rengøring af Resist Roller
Billedtromlen har været udsat for lys.	Placer billedtromlen tilbage i maskinen, og så skal du ikke bruge et par timer. Hvis problemet fortsætter, skal du udskifte billedtromlen.	Udskiftning af billedtromlen
Papirindføringsstien er beskidt.	Udskriv nogle få testkopier.	Testudskrivning fra printeren

Hvidt område på papiret er let plettede



Årsag	Opløsning	Reference
Papiret har en statisk ladning.	Brug papir, der er blevet opbevaret under korrekte temperatur- og fugtighedsforhold.	Fyld papir på Understøttet papir
Papiret er for tykt.	Brug tyndere papir.	Fyld papir på Understøttet papir
Der er næsten ingen toner tilbage.	Hvis "Fa toner tilbage" eller "Ikke flere toner tilbage. Udskift med ny tonerpatron." vises, skal tonerpatronen udskiftes.	Udskiftning af tonerpatronen

Periferien af tegn er er nogle gange udtværet

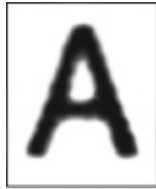

Årsag	Opløsning	Reference
LED hoved er snavset.	Tør LED hoved med et blødt tissuepapir.	Rengøring af LED-hoved
Papiret er ikke velegnet.	Brug anbefalet papir.	Fyld papir på Understøttet papir
Papiret er fugtigt.	Udskift den fugtige papiret med nyt papir.	Fyld papir på Understøttet papir

Hele papiret område er let plettet ved udskrivning af konvolutter re bestrøget papir



Årsag	Opløsning	Reference
Toneren kan holde hele området af kuvert re bestrøget papir.	Dette er ikke en funktionsfejl. Belagt papir anbefales ikke.	-

Toner kommer fra, når papir er gnedet



Årsag	Opløsning	Reference
Indstillingerne for medietype og vægt er forkerte.	Tryk på scroll-knappen ▼ eller ▲, vælg [Menus (Menuer)] > [Tray Configuration (Bakkekonfiguration)] > den papirbakke du bruger og vælg derefter de rette værdier for [Media Weight (Medievægt)]. Eller vælg en tykkere værdi for [Media Weight (Medievægt)].	Fyld papir på Understøttet papir
Der bruges genbrugspapir.	Tryk på scroll-knappen ▼ eller ▲, vælg [Menus (Menuer)] > [Tray Configuration (Bakkekonfiguration)] > den papirbakke du bruger og vælg derefter en tykkere værdi for [Media Weight (Medievægt)].	Fyld papir på Understøttet papir

Uens glans



Årsag	Opløsning	Reference
Indstillingerne for medietype og vægt er forkerte.	Tryk på scroll-knappen ▼ eller ▲, vælg [Menus (Menuer)] > [Tray Configuration (Bakkekonfiguration)] > den papirbakke du bruger og vælg derefter den rette værdi for [Media Weight (Medievægt)]. Eller vælg en tykkere værdi for [Media Weight (Medievægt)].	Fyld papir på Understøttet papir

Sorte re hvide prikker vises



Årsag	Opløsning	Reference
Papiret er ikke velegnet.	Brug anbefalet papir. Hvis papiret er støvet, skal papirarkene luftes inden de sættes i.	Fyld papir på Understøttet papir
Hvis intervallerne mellem linjer re pletter er cirka 94 mm (3,7 tommer), er det grønne rør af billedtromlen er beskadiget re snavset.	Tør let billedtromlen af med en blød serviet. Udskift billedtromlen, hvis den er beskadiget.	Udskiftning af billedtromlen

Snavs er udskrevet



Årsag	Opløsning	Reference
Papiret er fugtigt.	Udskift den fugtige papiret med nyt papir.	Fyld papir på Understøttet papir
Papiret er ikke velegnet.	Brug anbefalet papir.	Fyld papir på Understøttet papir

Hele siden er trykt med sort

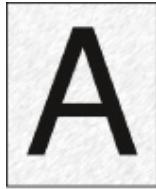

Årsag	Opløsning	Reference
En funktionsfejl kan opstå i maskinen.	Kontakt forhandleren.	-

Intet udskrives

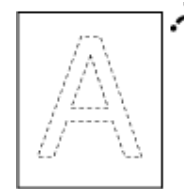

Årsag	Opløsning	Reference
To re flere ark papir føres samtidigt.	Luft papiret godt, og læg papiret i igen.	Fyld papir på
En funktionsfejl kan opstå i maskinen.	Udskriv en menuoversigt for at kontrollere, at maskinen kan printe selv. Hvis menuoversigten ikke kan udskrives korrekt, kontakt din forhandler.	Testudskrivning fra printeren

Hvide pletter vises

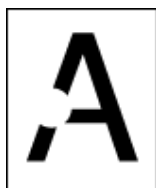

Årsag	Opløsning	Reference
Papiret er fugtigt.	Udskift den fugtige papiret med nyt papir.	Fyld papir på Understøttet papir
Papiret er ikke velegnet.	Brug anbefalet papir.	Fyld papir på Understøttet papir

Farven af det udskrevne billede er ikke, hvad du forventede









Årsag	Løsning	Reference
Der er næsten ingen toner tilbage.	Hvis "Fa toner tilbage" eller "Ikke flere toner tilbage. Udskift med ny tonerpatron." vises, skal tonerpatronen udskiftes.	Udskiftning af tonerpatronen
Indstillingen af [Sort finish] egner sig ikke til applikationen.	På printerdriveren skal du vælge [Composite Black (CMYK) (Sammensat Sort (CMYK))] eller [True Black (K) (Ægte Sort (K))] for [Black Finish (Sort Finish)].	Om skærme og funktioner af hver printerdriver (Avanceret vejledning)
Farvejusteringen er blevet ændret.	Udfør farvetilpasning fra printerdriveren.	Bruge Farvematching på Printerdriver (Avanceret vejledning)
Farvebalancen er ikke justeret.	Tryk på scroll-knappen ▼ eller ▲ for at vælge [Calibration (Kalibrering)] og justér densitet og farvebalance.	Justerung af tætheden (Avanceret vejledning) Justerung af farvebalance (tæthed) (Avanceret vejledning)
Farveregistreringen er ikke nivelleret.	Åbn og luk frontdækslet. Eller tryk på scroll-knappen ▼ eller ▲ for at vælge [Calibration (Kalibrering)], og derefter [Adjust Registration (Justér registrering)].	Administrator opsætningsmenu (Avanceret vejledning)









Indfødningsproblemer



- Kontrollér følgende forklaringer, smartphone-app og "Ofte stillede spørgsmål" på hjemmesiden.
- Hvis du ikke kan løse et problem med følgende løsninger, kontakt din forhandler.

Symptom	Årsag	Opløsning	Reference
<ul style="list-style-type: none"> • Papir ofte papirstop. • Flere ark trækkes ind på samme tid. • Papiret trækkes ind på en vinkel. 	Maskinen hælder.	Anbring maskinen på en plan overflade.	-
	Papiret er for let eller for tungt.	Papiret er for let eller for tungt. Anvend det passende papir til maskinen.	Fyld papir på Understøttet papir
	Papiret er fugtigt re har en statisk ladning.	Brug papir, der er blevet opbevaret under korrekte temperatur- og fugtighedsforhold.	Fyld papir på Understøttet papir
	Papiret er krøllet, foldet re rullet sammen.	Anvend det passende papir til maskinen. Udrul det sammenrullede papir.	Fyld papir på Understøttet papir
	Bagsiden af papiret udskrives.	Det papir, der er udskrevet én gang kan ikke bruges i bakke 1 og bakke 2/3/4/5. Læg papiret i MP-bakken til udskrivning.	-
	Kanterne af papiret er ikke justeret.	Luft en stak papir godt, og ret derefter kanterne af papiret.	Fyld papir på
	Der er kun ét ark papir i bakken.	Indlæs flere ark papir.	-
	Du har tilføjet nyt papir på papir, der allerede er lagt i skuffen.	Fjern det allerede ilagte papir, stak op det på det nye papir, og derefter justere kanterne af alt papir.	Fyld papir på
	Der er lagt papir i en vinkel.	For bakke 1 og bakke 2/3/4/5, juster papirstyring og papirstopper til papiret. For MP-bakken, skal du justere manuel indføring papirstyret til papiret.	Fyld papir på
	Der er lagt konvolutter i den forkerte retning.	Læg konvolutterne korrekt.	Fyld papir på
	Konvolutter hænger sammen.	Luft enten konvolutterne godt eller læg konvolutterne oven på hinanden en konvolut ad gangen.	-
	Papir, kuverter eller etiketter, hvis vægt ligger mellem 221-256 g/m ² (56-95 lb), skal lægges i bakke 1 og bakke 2/3/4/5.	Isæt papir med en vægt fra 221 til 256 g/m ² (56 til 95 lb), kuverter og etiketter skal indføres fra MP-bakken uanset tykkelsen.	Fyld papir på Understøttet papir
	Den bageste udskriftsbakke er ikke lukket rigtigt.	Luk den bageste udskriftsbakke rigtigt.	Papirudskrivning

Symptom	Årsag	Opløsning	Reference
Der forekommer ofte papirstop.	Papirstøv kan lægge sig på papirfremføringsrullerne.	Gør papirfremføringsrullerne rene.	 Rengøring af papirindfødningsruller (Bakke 1/Bakke 2/Bakke 3/Bakke 4/Bakke 5)  Rengøring af papirindfødningsrullen (FF-bakken)
Papir indføres ikke.	[Papir Fodring kilde] indstillingen på printerdriveren er angivet forkert.	Kontroller papirbakken, og derefter vælge den korrekte bakke i [Papir Fodring Source] i printerdriveren.	-
	Den manuelle fodring er angivet på printerdriveren.	Alternativt kan du deaktivere indstillingen [Use MP tray as manual feed (Brug MP-bakke som manuel fremføring)] på printerdriveren.	 Manuel udskrivning af en side ad gangen (Avanceret vejledning)
Papir bliver indført fra bakke 2/3/4/5 (ekstraudstyr).	Bakke 2/3/4/5 er ikke indstillet på printerdriveren.	Indstil bakke 2/3/4/5 på printerdriveren.	 Ved tilføjelse af ekstraudstyr
Selv efter det fastklemte papir er blevet fjernet, maskinen ikke virker.	-	Åbn og luk frontdækslet.	-
Papiret ruller sig sammen. Papiret er krøllet.	Papiret er fugtigt re har en statisk ladning.	Brug papir, der er blevet opbevaret under korrekte temperatur- og fugtighedsforhold.	 Fyld papir på  Understøttet papir
	Papiret er let.	Tryk på scroll-knappen ▼ eller ▲, vælg [Menus (Menuer)] > [Tray Configuration (Bakkekonfiguration)] > [(tray name) Config (Bakkekonfiguration)] > [Media Weight (Medievægt)], og indtast en lettere vægt.	 Fyld papir på  Understøttet papir

Symptom	Årsag	Opløsning	Reference
Papiret er viklet om rullerne i fuseren.	Indstillingerne for medievægt og -type er forkerte.	Tryk på rulleknappen ▼ eller ▲, vælg [Menus (Menuer)] > [Tray Configuration (Bakkekonfiguration)] > [(tray name) Config ((tray name) (bakkenavn))] > [Media Weight (Medievægt)], og angiv derefter de relevante værdier. Alternativt kan specificere tungere i [Media Weight].	 Fyld papir på  Understøttet papir
	Papiret er let.	Brug tungere papir.	-
	Der er næsten massiv udfyldning på forkanten af papiret.	Indsæt en margen i forkanten af papiret. Til dupleksudskrivning, skal du indsætte en margen i den nederste kant af papiret så godt.	-
Papiret snor sig om rullerne i bælteenheden.	Papiret er for let eller for tyndt.	Brug tungere papir. Eller læg papiret i en anden retning. (Hvis liggende papirretning er valgt, skal du vælge Stående papirretning.)	-
Et hjørne af papiret er foldet (kant foldet).	Papiret ruller sig sammen.	Brug papir, der er opbevaret under korrekte temperatur- og fugtighedsforhold.	 Fyld papir på  Understøttet papir
Papiret er strålede ved udskrivning på konvolutter.	Papiret er fugtigt.	Brug papir, der er blevet opbevaret under korrekte temperatur- og fugtighedsforhold.	 Fyld papir på  Understøttet papir
	Maskinen udskriver når temperaturen og luftfugtigheden er høj.	Vælg en tilstand (Mode 1, Mode 2 eller OFF (FRA)) for indstillingerne [High Humid Mode (Høj luftfugtighedstilstand)] for [Print Adjust (Print justering)] under [Menus (Menuer)].	 Administrator opsætningsmenu (Avanceret vejledning)
	Hvis du ikke kan løse et problem med de ovenstående løsninger	Læg konvolutter med klap (for limning) på printer side, og angiv derefter omvendt sideretningen (180°) på udskriftsindstillingerne.	 Om skærme og funktioner af hver printerdriver (Avanceret vejledning)
Billeder, som udskrives på papir fra de ekstra bakker, er ikke placeret korrekt.	Udskrivningsposition på bakken er ikke placeret korrekt.	Tryk på scroll-knappen ▼ for at vælge [Menus (Menuer)] > [Print Adjust (Print justering)] > [Print Position Adjust (Just. printposition)] og udskift værdien i [X Adjust (X-justering)] (horisontalt) og [Y Adjust (Y-justering)] (vertikalt) for den bakke, du ønsker at justere.	 Sådan tilpasser du udskriftsposition i den supplerende bakke (Avanceret vejledning)



Problemer med maskinen







- Kontrollér følgende forklaringer, smartphone-app og "Ofte stillede spørgsmål" på hjemmesiden.
- Hvis du ikke kan løse et problem med følgende løsninger, kontakt din forhandler.

Symptom	Årsag	Opløsning	Reference
Der vises ikke noget på skærmen, når du tænder for maskinen.	Netledningen er taget ud.	Sluk for maskinen, og tilslut derefter netledningen.	-
	Strømforsyningen er afbrudt.	Kontrollér, om der ledes strøm fra stikkontakten.	-
Maskinen fungerer ikke.	Netledningen er ikke tilsluttet korrekt.	Tilslut netledningen.	-
	Maskinen er slukket.	Tænd for maskinen	Sådan tændes printeren
	Den automatiske sluk-funktion slukker for strømtilførslen.	Tænd for maskinen eller deaktivér den automatiske sluk-funktion.	Slukker Automatisk Maskinen (Auto Sluk)
	Printeren gik i frysetilstand.	Tryk og hold strømknapen på printerens nede i over 5 sekunder for at tvinge printerens til at stoppe.	-
Afbryderen LED-lampe hurtigt blinker på cirka 0,3 sekunders mellemrum.	En funktionsfejl kan opstå i maskinen.	Tag straks strømkablet, og derefter kontakte din forhandler.	-
Udbakken og frontdækslet kan ikke lukkes.	Bælteenheden og billedenhederne er ikke korrekt installeret.	Fjern de fire billedenheder og geninstaller bælteenheden. Hvis de blå låse på begge sider af bælteenheden ikke er låst, kan udbakken og frontdækslet ikke lukkes.	Udskiftning af bælteenhed

Symptom	Årsag	Opløsning	Reference
Maskinen starter ikke udskrivning.	Der vises en fejl.	Kontrollér fejlkoden, og følg derefter vejledningen på skærmen.	Fejlmeddelelser
	Et LAN re USB-kablet er tilsluttet.	Tilslut et LAN-kabel eller USB-kablet.	Tilslutning til en computer
	Der kan være et problem med et LAN-kabel re USB-kabel.	Brug en anden LAN-kabel re USB-kabel.	-
	Et LAN re USB-kablet ikke opfylder standarden.	<ul style="list-style-type: none"> • Brug et USB-kabel, som er kompatibelt med denne printer. • Brug et Ethernet 10Base-T / 100Base-TX-kablet. 	-
	Der kan være et problem med udskriftsfunktionen.	Tryk på scroll-knappen ▼, vælg [Print Information (Printoplysninger)] > [Configuration (Konfiguration)], og udskriv konfigurationslisten for at tjekke udskrivningen.	Testudskrivning fra printeren
	En kommunikationsprotokol er deaktivert.	Tryk på scroll-knappen ▼ flere gange, vælg [Admin Setup (Admin-opsætning)] > [Network Setup (Netværksopsætning)], og aktiver derefter den kommunikationsprotokol, du bruger.	-
	En printerdriver er ikke valgt.	Indstil printerdriveren på maskinen som standardprinter.	-
Output port af printerdriveren er forkert.	Angiv output port til tilslutning af et LAN-kabel re USB-kabel.	-	
Der vises ikke noget på skærmen.	Maskinen er i Sleepmode.	Knappen «POWER SAVE (STRØMBESPARELSE)» blinker og start så maskinen ved at trykke på knappen «POWER SAVE (STRØMBESPARELSE)».	Strømbesparelsesfunktion
Udskriftsdata er ikke sendt.	Et LAN re USB-kablet er beskadiget.	Forbind et nyt kabel.	-
	Time-out periode er indstillet på computeren er udløbet.	Indstil en længere time-out-periode.	-

Symptom	Årsag	Opløsning	Reference
Der er en unormal lyd.	Maskinen hælder.	Anbring maskinen på en plan overflade.	-
	Der er papiraffald re fremmedlegemer inde i maskinen.	Check inde i maskinen, og fjern eventuelle genstande.	-
	Udskriftsbakken er åbnet.	Luk udskriftsbakken.	-
Der er en summelyd.	Maskinen udskriver på tung re let papir, når temperaturen inde er høj.	Dette er ikke en funktionsfejl. Du kan fortsætte betjeningen.	-
Maskinen starter ikke udskrives med det samme.	Maskinen varmer op fra energispare- eller sleep.	Du kan indstille til at udvide perioden for den strømbesparende tilstand eller sleep mode ved at følge nedenstående fremgangsmåde. Tryk på scroll-knappen ▼ og vælg [Menus (Menuer)] > [System Adjust (Systemjustering)], og foretage ændring i [Power Save Time (Energisparetid)] eller [Sleep Time (Sleep Time)].	 Strømbesparelsesfunktion
	Maskinen kan være ved at rense billedtromlen.	Vent et øjeblik.	-
	Maskinen justerer temperaturen på fikseringsenheden.	Vent et øjeblik.	-
	Maskinen behandler data fra et andet interface.	Vent, indtil udskrivningen er færdig.	-
Selv hvis [Tæthed] indstilling ændres, behøver udskrivning resultater ændres ikke.	Indstillingerne for [Color Density (Farve densitet)] er ændret.	Indstillingen for [Density (Densitet)] passer sammen med indstillingen for [Color Density (Farve densitet)]. De bevæger sig inden for et passende interval.	 Justering af farvebalance (tæthed) (Avanceret vejledning)
Udskrivningen stopper halvvejs.	Temperaturen inde i maskinen stiger som følge af kontinuerlig udskrivning i lang tid, hvilket resulterer i temperaturen justeres.	Vent et øjeblik. Når maskinen når den passende temperatur, genstarter udskrivning automatisk.	-
Den ledige hukommelse er utilstrækkelig.	Der opstod en hukommelsesfejl. Data er for stort til at udskrive.	Reducer opløsningen på printerdriver.	-
Ikke alle sider udskrives.	WSD-porten bruges.	Skift print havnen til standard TCP / IP-port.	-

Symptom	Årsag	Opløsning	Reference
Udskrivning, søg efter printer eller indstillinger er ikke mulig i dvaletilstand.	NBT/WINS-protokollen er undertrykt i dvaletilstand.	Tryk på rulleknappen ▼ , vælg [Admin Setup (Adminopsætning)] > [USB Setup (USB Setup)] > [Connected Host (Forbundet vært)], og vælg derefter [Specific (Specifik)].	-
E-mail-advarsler kan ikke meddeles regelmæssigt i dvaletilstand.	Periodisk underretning af e-mail-meddelelser undertrykkes i dvaletilstand.	Tryk på rulleknappen ▼ , vælg [Admin Setup (Adminopsætning)] > [USB Setup (USB Setup)] > [Connected Host (Forbundet vært)], og vælg derefter [Specific (Specifik)].	-
Eftersom enhedens klokkeslæt- og datoindstillinger er indstillet til at blive hentet fra serveren, afviger enhedens klokkeslæt- og datoindstillinger i nogle tilfælde.	SNTP-serverens opdateringsfunktion for klokkeslæt undertrykkes i dvaletilstand.	Tryk på rulleknappen ▼ , vælg [Admin Setup (Adminopsætning)] > [USB Setup (USB Setup)] > [Connected Host (Forbundet vært)], og vælg derefter [Specific (Specifik)].	-

Symptom	Årsag	Opløsning	Reference
Udskrivning er langsom.	Udskrivning behandles allerede af computeren.	Brug en computer med en hurtigere processorhastighed.	-
	Du har valgt [ProQ / High Quality (ProQ / Høj kvalitet)] eller [Fine / Detail (1200x1200) (Fin / detaljeret (1200x1200))] på fanen [Print Job Options (Udskriftsjob muligheder)] på printerdriveren.	Vælg [Normal (600 x 600) (Normal (600 x 600))] på fanen [Job Options (Jobmuligheder)] af printerdriveren.	-
	Udskriftsdata er komplicerede.	Forenkler udskriftsdata.	-
	Papiret er smalt (smallere end 216 mm).	Tryk på scroll-knappen ▼ for at vælge [Menus (Menuer)] > [Print Adjust (Print justering)] > [Narrow Paper Speed (Smal Papirhastighed)] og foretag ændringer i indstillingen.	-
	Når Fugt kontrol er indstillet til Mode1 eller Mode2, kan det tage noget tid at afslutte udskrivningen af den første side.	Tryk på rulleknappen ▼ for at vælge [Menus (Menuer)] > [Print Adjust (Print justering)] > [Moisture Control (Fugt kontrol)] og skift indstillingen til [Off (Fra)].	-
Printerdriveren vises ikke korrekt.	Printerdriveren fungerer muligvis ikke korrekt.	Afinstaller printerdriveren, og installer den igen.	 Sletning af en printerdriver  Installation af Software (Avanceret vejledning)
Maskinen slukker automatisk.	Hvis maskinen ikke bruges i et bestemt tidsrum (standardindstillingen er 4 timer), slukker maskinen automatisk. Denne funktion kaldes Automatisk slukning.	Tryk scroll-knappen ▼ for at vælge [Admin Setup (Admin-opsætning)] > [Power Setup (Power indstilling)] > [Auto Power Off (Automatisk slukning)] og så deaktivere funktionen.	 Strømbesparelsesfunktion
Hjemmesiden åbnes ikke.	IP-adressen er forkert.	Kontrollér IP-adressen til maskinen, og indtast derefter den rigtige værdi.	 Åbn denne maskines webside (Avanceret vejledning)
	LAN-kablet er afbrudt.	Sørg for at LAN-kablet er tilsluttet sikkert.	 Tilslutning til en computer

Symptom	Årsag	Opløsning	Reference
Papiret ruller sig sammen.	Papiret er let.	Tryk på scroll-knappen ▼, vælg [Menus (Menuer)] > [Print Adjust (Print justering)] > [High Humid Mode (Høj luftfugtighedstilstand)] og foretag derefter ændringer i indstillingen.	-
Papirets kanter er fugtige.	Papiret er fugtigt.	Tryk på scroll-knappen ▼ for at vælge [Menus (Menuer)] > [Print Adjust (Print justering)] > [Moisture Control (Fugt kontrol)] og foretag derefter ændringer i indstillingen.	-

7

Vedligeholdelse

Udskiftning af forbrugsvarer

Udskiftning af vedligeholdelsesdele

Rengøring

Flytning af maskinen

Transport denne maskine

Inden bortskaffelse af printer

Sletning af en printerdriver

Opdatering af softwaren

Opdatering af firmware

I dette kapitel forklares det, hvordan du udskifter forbrugskomponenter og vedligeholdelsesenheder, rengør printeren og flytter eller transporterer printeren.

Udskiftning af forbrugsvarer





I dette afsnit beskrives det, hvordan du udskifter forbrugskomponenter.







Tonerpatroner og billedtromler er forbrugsstoffer.





- [Forsigtig når du udskifter](#)
- [Udskiftning af tonerpatronen](#)
- [Kun for K \(sort\) tonerpatron](#)
- [For C \(cyan\), M \(magenta\), Y \(gul\) tonerpatron](#)
- [Udskiftning af billedtromlen](#)
- [Kun udskiftning af billedenhed](#)
- [Udskiftning af Image Drum og tonerpatron på samme tid](#)

Forsigtig når du udskifter

Observere den følgende advarsler, når du udskifter.

 ADVARSEL	
	Smid ikke toner eller tonerpatron ind i ilden. Toneren går i stykker, hvilken kan forårsage forbrændinger.
	Opbevar ikke en tonerpatron på et sted hvor den bliver udsat for åben ild. Toneren kan antænde, hvilket kan forårsage brand eller forbrændinger.
	Støvsug ikke spildt toner op med en elektrisk støvsuger. Hvis du støvsuger spildt toner med en elektrisk støvsuger, kan det resultere i antændelse på grund af gnister fra elektriske kontakter eller af andre årsager. Hvis der spildes toner på gulvet eller andre steder, aftørres toneren med en fugtig gulvklud, eller en anden klud.

 FORSIGTIG	
	Nogle dele indeni maskinen kan blive meget varme. Rør ikke ved områder omkring et "FORSIGTIG VARMT" mærkat. Forbrændinger kan være resultatet.
	Tonerpatroner opbevares utilgængeligt for børn. Hvis et barn sluger toner ved et uheld, skal du øjeblikkeligt søge lægehjælp.
	Hvis du inhalerer toner, skal du gurgle med en stor mængde vand og gå til et sted med frisk luft. Søg lægehjælp, hvis det er nødvendigt.
	Hvis du får toner på dine hænder eller andre områder af din hud, skal du vaske grundigt med sæbe og vand.
	Hvis du får toner i øjnene, skal du øjeblikkeligt skylle dem med en stor mængde vand. Søg lægehjælp, hvis det er nødvendigt.

 FORSIGTIG	
	Spyt toner ud, hvis du sluger det. Søg lægehjælp, hvis det er nødvendigt.
	Når du håndterer et papir, der sidder fast, eller skifter tonerpatroner, så pas på ikke at få toner på dine hænder eller dit tøj. Hvis du får toner på dit tøj, så vask det med koldt vand. Hvis toner bliver varmt ved at vaske det med varmt vand eller på anden måde, vil toneren plette stoffet og blive umuligt at fjerne.
	Skil ikke blækpatronet eller tonerpatronet ad. Du kan inhalere spredt toner, eller toner kan lande på dine hænder eller tøj og gøre det beskidt.
	Opbevar brugte tonerpatroner ved at lægge dem sikkert i en pose, mens du passer på ikke at sprede toneren.



- Brug OKI ægte forbrugsstoffer for at sikre optimal ydelse af produkterne.
- Gebyrer for tjenester for problemer forårsaget af brug af andre end OKI ægte forbrugsstoffer forbrugsstoffer er afholdt, uanset garantien, re i vedligeholdelse kontrakt. (Selv om brugen af ingen-gedigen forbrugsvarer ikke medfører altid problemer, bruge ekstra forsigtig når du bruger dem.)

Udskiftning af tonerpatronen

I dette afsnit beskrives, hvordan du forstår, hvornår det er tid til at udskifte tonerpatroner.

Når meddelelsen "[FARVE] Toner lav" ("[FARVE]" indikerer C (cyan), M (magenta), Y (gul) eller K (sort)) vises på displayskærmen, skal du forberede en erstatningstonerpatron.

Når "[FARVE] Toner tom" vises, og udskrivningen stopper, skal du udskifte tonerpatronen.



- Selv hvis der ikke er mere tilbage i cyan (blå), magenta (røde) eller gule tonerpatroner, kan du udskrive i sort/hvid ved at vælge [Sort/hvid] eller [Gråtoneskala]. Du bør dog udskifte tonerpatronen kort tid efter, der ikke er mere toner tilbage, da det ellers kan forårsage beskadigelse af billedtromlen.



- Hav en ny tonerpatron klar, da udskrivningskvaliteten forringes, når der er gået mere end et år, efter pakningen blev brudt.
- Hvis du udskifter tonerpatronen/billedtromlen, mens den er i brug, vil tonermængden ikke blive talt normalt.
- Du kan printe ved at åbne og lukke frontdækslet, når beskeden "farvetoner er løbet tør" vises. Det er dog ikke muligt at foretage flere udskrivninger efter dette. Udskift venligst tonerpatronen, da der kan ske skade på blækpatronen, hvis det ikke gøres.
- Der kan blive spildt tonerpulver, hvis du fjerner en tonerpatron, inden der ikke er mere toner tilbage.

 [Kun for K \(sort\) tonerpatron](#)

 [For C \(cyan\), M \(magenta\), Y \(gul\) tonerpatron](#)

Kun for K (sort) tonerpatron



- Få oplysninger om udskiftning af C-, M-, Y-tonerpatroner i [For C \(cyan\)](#), [M \(magenta\)](#), [Y \(gul\)](#) tonerpatron.

- Forbered en ny [K]-tonerpatron.
- Stik fingeren ind i fordybningen på den højre side af maskinen, og træk håndtaget til åbningen af frontdækslet (1) ud for at åbne frontdækslet (2) fremad.

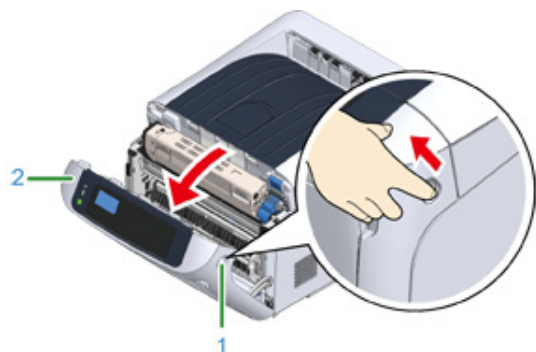

- Drej tonerpatronens låsemekanisme (blå) (3) hen imod dig, indtil dens øverste del står på linje med mærket ► for at gøre tonerpatronen fri af billedtromlen.

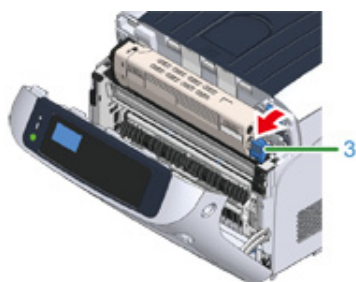

- Løft tonerpatronen (4) fra den højre side, og tag den ud af maskinen.



ADVARSEL

Der kan opstå forbrændinger.



Sørg for ikke at smide den brugte farvepatron ind i åben ild. De kan eksplodere, og den indvendige toner kan flyve bort og forårsage forbrændinger.

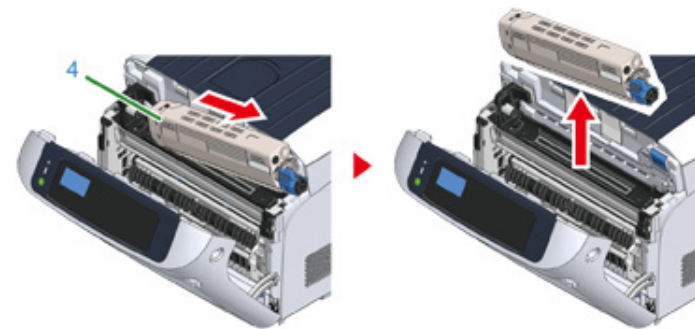

- Når der drysser tonerpulver ned på papirindføringsområdet inden i maskinen, skal du tørre det af med en fugtig klud, der er blevet vredet godt.

- Pak den nye tonerpatron ud og ryst patronen flere gange vertikalt og horisontalt.



6 Fjern tapen (5) fra tonerpatronen.

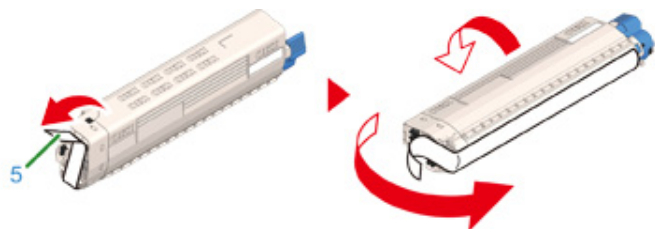

7 Indsæt en ny tonerpatron (6) ved at flugte indhakket (7) på venstre side med fremspringet (8) på billedenheden, således at farveetiketten på tonerpatronen og billedenheden [K] flugter med hinanden. Sæt derefter forsigtigt den højre side på plads.



- Sørg for at tage tapen af tonerpatronen, før den sættes i maskinen. Fjern tapen, før tonerpatronen sættes i maskinen.

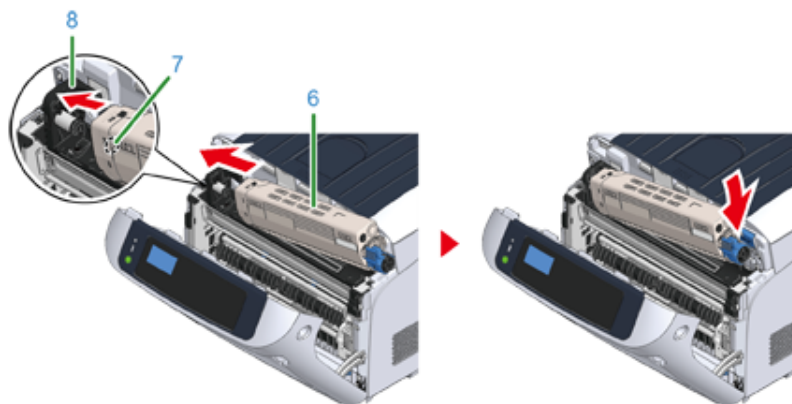

8 Mens du trykker på tonerpatronen, drej tonerpatronens låsemekanisme (blå) (3) bagud, indtil den står på linje med mærket ► og lås tonerpatronen fast til billedtromlen.

Du vil høre et klik, når den er låst på plads.

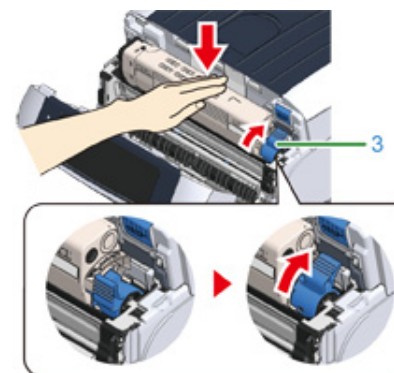

- Hvis du lukker lågen uden at dreje tonerpatronens låsehåndtag (blå), kan det forårsage funktionsfejl. Sørg for at dreje patronens låsehåndtag, indtil den flugter med ► i den anden ende.

9 Luk frontdækslet (2).



- Frontdækslet kan ikke lukkes, hvis udskriftsbakken ikke er helt lukket.



10 Genbrug tonerpatronerne.



- Hvis du har behov for at bortskaffe brugte tonerpatroner, kommer de i en polyætylene pose eller anden container, og forvis dig om at du følger regulativerne fra din kommune.

For C (cyan), M (magenta), Y (gul) tonerpatron



- Få oplysninger om udskiftning af K-tonerpatronen alene i "[Kun for K \(sort\) tonerpatron](#)".

- 1 Forbered nye tonerpatroner.
- 2 Stik fingeren ind i fordybningen på den højre side af maskinen, og træk håndtaget til åbningen af frontdækslet (1) ud for at åbne frontdækslet (2) fremad.

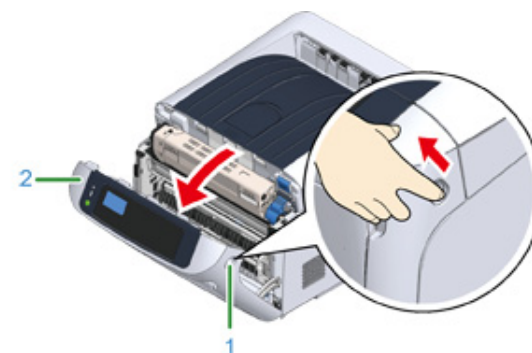

- 3 Tryk på knappen til åbning af udskriftsbakken (3) og åbn udskriftsbakken (4).

⚠ FORSIGTIG	Der kan opstå forbrændinger.	⚠
Fuserenheden er meget varm. Rør den ikke.		

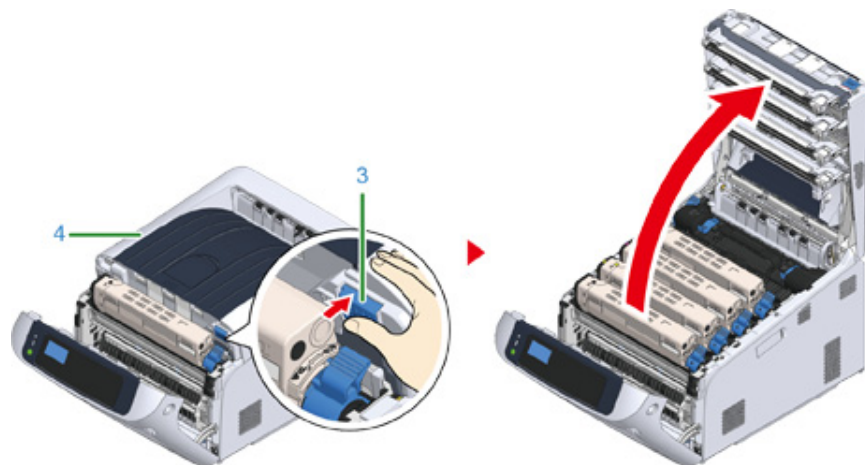

- 4 Find en tom tonerpatron ved hjælp af den farvede etikette.

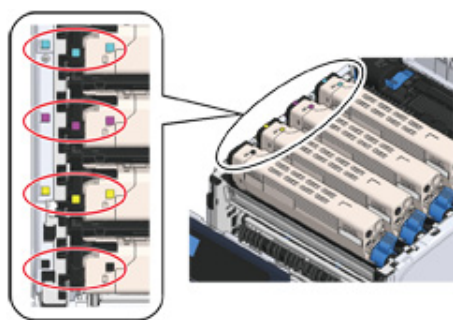

- 5 Drej tonerpatronens låsemekanisme (blå) (5) hen imod dig, indtil dens øverste del står på linje med mærket ► for at gøre tonerpatronen fri af billedtromlen.

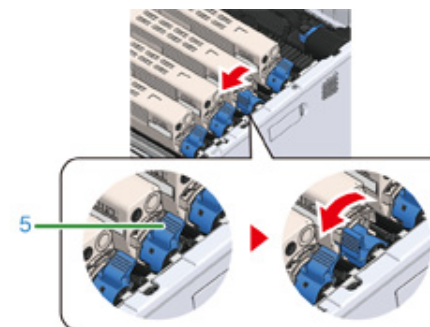

- 6 Løft tonerpatronen (6) fra højre side og fjern den fra maskinen.

⚠ ADVARSEL	Der kan opstå forbrændinger.	⚠
Sørg for ikke at smide den brugte farvepatron ind i åben ild. De kan eksplodere, og den indvendige toner kan flyve bort og forårsage forbrændinger.		

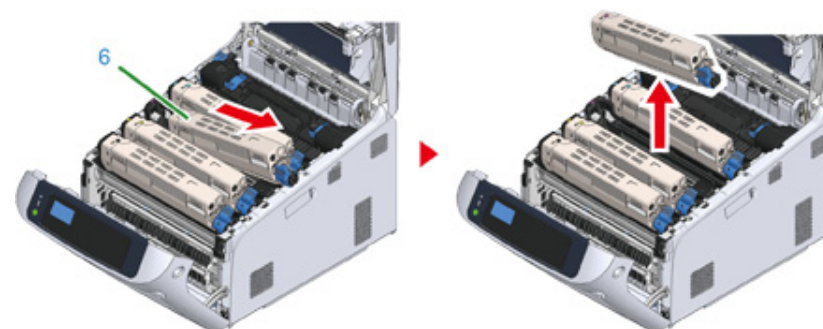

- 7** Pak den nye tonerpatron ud og ryst den flere gange vertikalt og horisontalt.

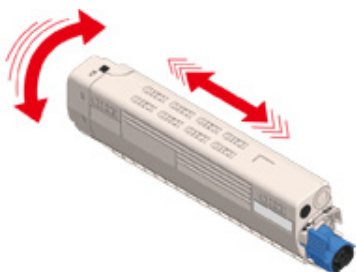

- 8** Fjern tapen (7) fra tonerpatronen.

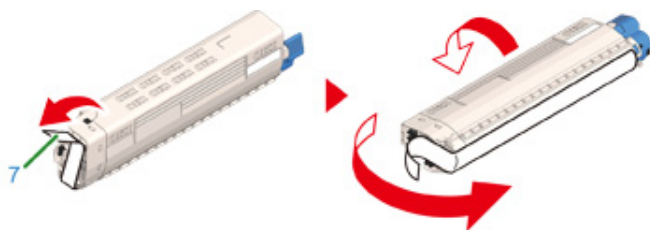

- 9** Anbring den venstre fordybning (8) i tonerpatronen i fremspringet (9) i billedtromlen, således at farvemærkerne på den nye tonerpatron (6) og billedtromlen er på samme side og tilpas den højre side.



- Sørg for at tage tapen af tonerpatronen, før den sættes i maskinen. Fjern tapen, før tonerpatronen sættes i maskinen.

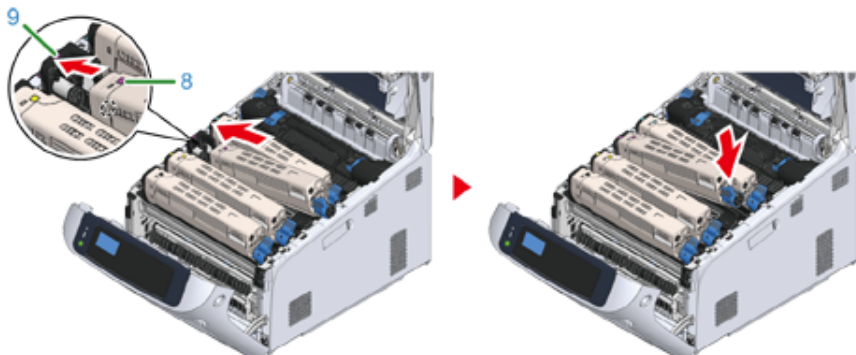

- 10** Mens du trykker på tonerpatronen, drej tonerpatronens låsemekanisme (blå) (5) bagud, indtil den står på linje med mærket ► og lås tonerpatronen fast til billedtromlen.

Du vil høre et klik, når den er låst på plads.

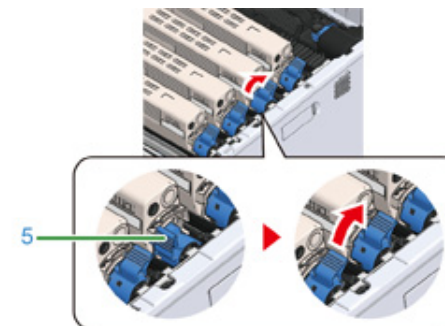

- Hvis du lukker lågen uden at dreje tonerpatronens låsehåndtag (blå), kan det forårsage funktionsfejl. Sørg for at dreje patronens låsehåndtag, indtil den flugter med ► i den anden ende.

- 11** Luk udskriftsbakken (4) ved et fast tryk på midten af bakken (4).

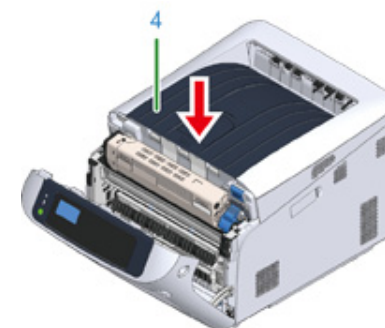

12 Luk frontdækslet (2).



- Frontdækslet kan ikke lukkes, hvis udskriftsbakken ikke er helt lukket.

13 Genbrug venligst tonerpatroner.



- Hvis du er nødt til at bortskaffe brugte tonerpatroner, sætte dem ind i polyethylen poser re anden beholder, og sørg for at følge de forordninger re vejledning af din lokale regering.

Udskiftning af billedtromlen

Dette afsnit beskriver, hvordan du genkender udskiftning af en billedtromlen og udskiftning af billede tromle.

Når meddelelsen "[FARVE] Billedtromlen skal snart udskiftes", vises på skærmen, skal du forberede en udskiftning af billedtromlen. Hvis du fortsætter udskrivningen, vises meddelelsen "[FARVE] Billedtromlen skal snart udskiftes", og udskrivningen stopper.

Når meddelelsen "Installer nye Image Drum Unit." viste og udskrivning stopper, erstatte billedet tromlen.

Når du bruger A4 papir (simpleks-udskrivning), den forventede udskiftning cyklus af en image drum er ca. 30.000 sider. Denne vurdering forudsætter den standard tilstand (tre sider udskrives på et tidspunkt). Udskrive én side ad gangen reducerer tromlens levetid ca med halvdelen.



- Det faktiske antal sider du kan udskrive med image drum afhænger af, hvordan du bruger maskinen. Det kan være mindre end halvdelen ovenstående skøn afhængig af udskrivning.
- Udskrivningskvalitet kan forværres efter 1 år efter udpakning af billedtromlen. Udskift billedtromlen med en ny.
- Selvom åbning og lukning af frontdækslet kan forlænge en billedtromles levetid en smule, så anbefales det at erstatte den kort tid efter, at beskeden "Isæt nye billedtromle" vises.
- Når > [Admin Setup (Admin-opsætning)] > [Panel Setup (Panel opsætning)] > [Near Life Status (Status for serviceliv)] er indstillet til [Disable (Deaktivér)], vises meddelelsen "[COLOR] Billedtromle nær levetidsgrænse." ikke.

 [Kun udskiftning af billedenhed](#)

 [Udskiftning af Image Drum og tonerpatron på samme tid](#)

Kun udskiftning af billedenhed

Dette afsnit beskriver, hvordan at erstatte billedet tromlen, når du vil fortsætte med at bruge tonerpatronen.



- Hvis du bruger en ny billedtromle med de tonerpatroner, der aktuelt er i brug, vil tonerpatronernes angivelse af den resterende mængde ikke blive vist korrekt. Meddelelserne "[FARVE] Billedtromlen skal snart skiftes" eller "[FARVE] Billedtromlens levetid" vises muligvis også umiddelbart efter udskiftning.
- Vær ekstra forsigtig, når du håndterer tromleenheden (den grønne cylinder), fordi den er skrøbelig.
- Udsæt ikke tromlen for direkte sollys eller stærkt lys (omkring 1.500 lux eller mere). Selv under rumbelysning, ikke forlader billedet tromme for 5 minutter eller mere.
- Brug OKI ægte forbrugsstoffer for at sikre optimal ydelse af produkterne.
- Gebyrer for tjenester for problemer forårsaget af brug af andre end OKI ægte forbrugsstoffer forbrugsstoffer er afholdt, uanset garantien, re i vedligeholdelse kontrakt. (Selvom brug af ikke-originale forbrugsstoffer ikke altid resulterer i problemer, skal du bruge ekstra forsigtig, når du bruger dem.)



- Du kan ændre indstillingen for visning af beskeden "[COLOR] Billedtromle nær levetidsgrænse.". Indstil fra [Admin Setup (Admin-opsætning)] > [Others Setup (Andre opsætninger)] > [Near Life Setup (Nær Slut Opsætning)] > [Drum Near Life Timing (Tromle levetid timing)]. Tilgængelige værdier er fra 500 til 5.000 (i intervaller på 500).

1 Forbered den nye billedtromle.

2 Stik fingeren ind i fordybningen på den højre side af maskinen, og træk håndtaget til åbningen af frontdækslet (1) ud for at åbne frontdækslet (2) fremad.

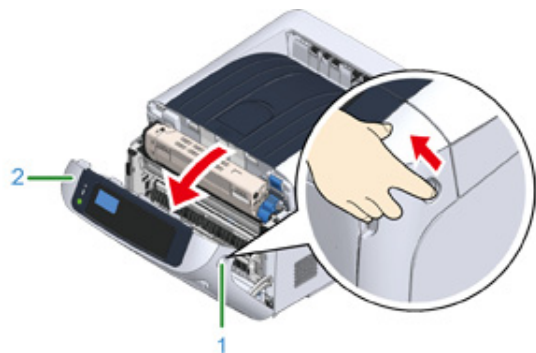

3 Tryk på knappen til åbning af udskriftsbakken (3) og åbn udskriftsbakken (4).



FORSIGTIG

Der kan opstå forbrændinger.



Fuserenheden er meget varm. Rør den ikke.

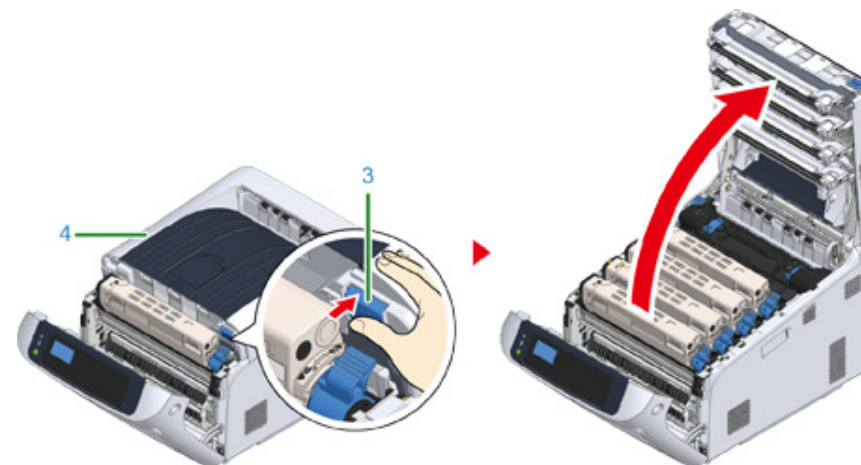

4 Du kan se, hvilken billedtromle der skal udskiftes, efter mærkatfarven

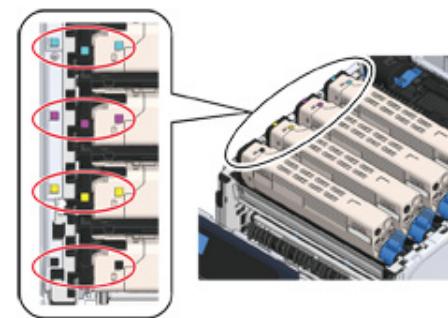

5 Fjern billedenheden (5) fra maskinen og anbring enheden på en flad overflade.



- Vær ekstra forsigtig, når du håndterer tromleenheden (den grønne cylinder), fordi den er skrøbelig.

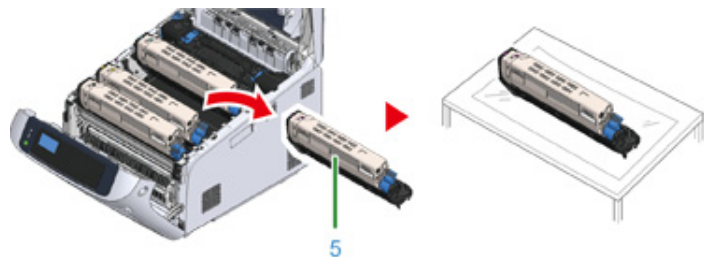

- Billedtromler er ikke låst fast i printeren. De kan fjernes ved blot at løfte dem op.

- 6** Drej tonerpatronens låsemekanisme (blå) (6) hen imod dig, indtil dens øverste del står på linje med mærket ►, mens du trykker på tonerpatronen.

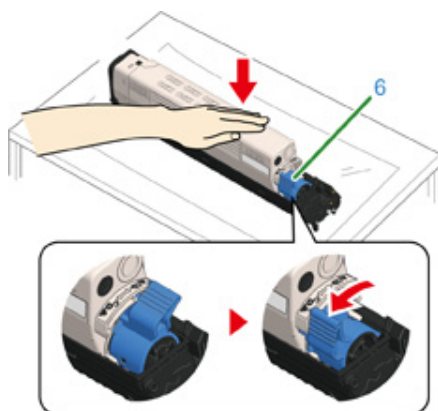

- 7** Løft tonerpatronen (7) fra højre side og fjern den fra billedtromlen.

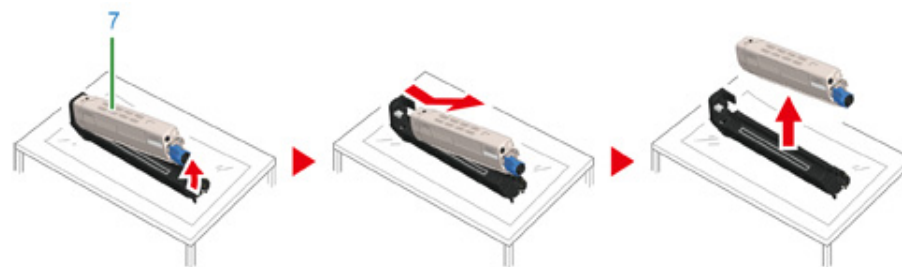

- 8** Udpak ny billedenhed og anbring den på en flad overflade.

- 9** Fjern det beskyttende ark og pakken med tørremiddel.

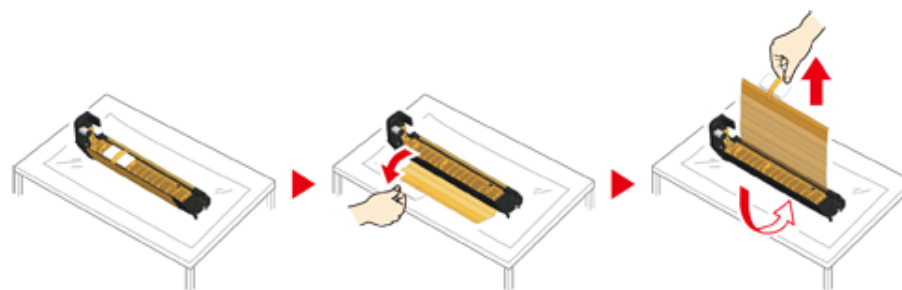

- 10** Fjern dækslet til toner.

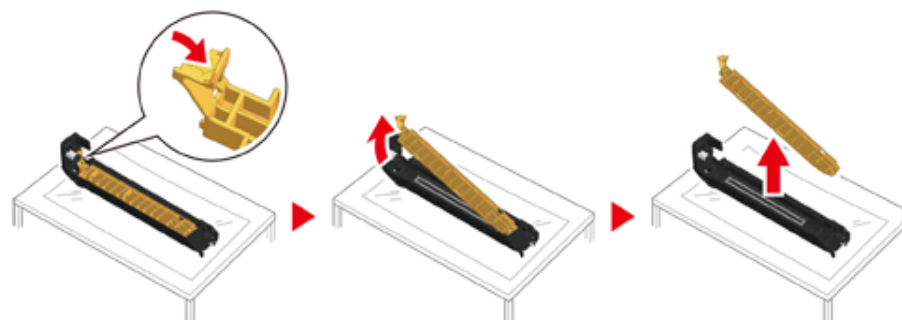

- 11** Indsæt tonerpatronen (7), der blev fjernet i trin 7, ved at flugte indhakkert (8) på venstre side med fremspringet (9) på billedenheden, således at farveetiketten

på tonerpatronen og billedenheden flugter med hinanden. Sæt derefter forsigtigt den højre side på plads.

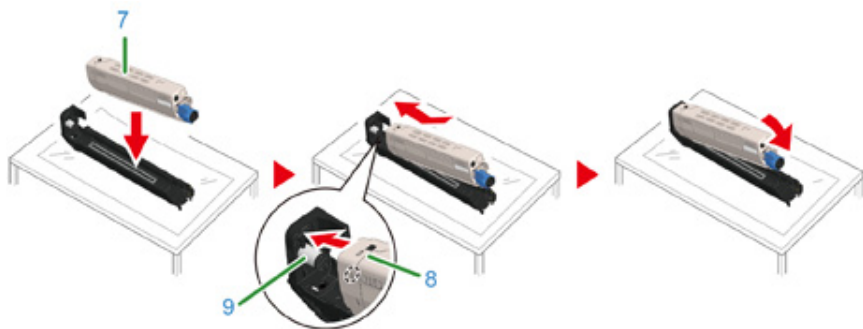

- 12** Drej tonerpatronens låsemekanisme (blå) (6) bagud, indtil den står på linje med mærket ►, mens du trykker på tonerpatronen for at fastgøre den til billedtromlen.

Du vil høre et klik, når den er låst på plads.

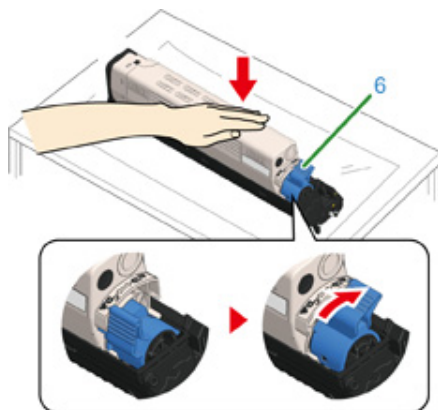

- 13** Kontroller etikettefarven på den nye billedenhed og anbring enheden i maskine.



- Vær ekstra forsigtig, når du håndterer tromleenheden (den grønne cylinder), fordi den er skrøbelig.

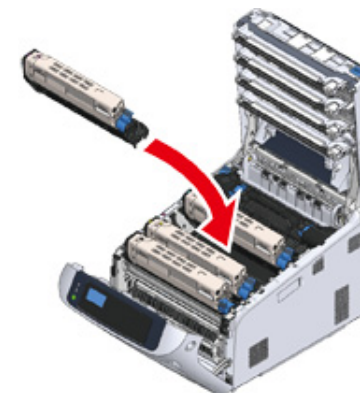

- 14** Luk udskriftsbakken (4) ved et fast tryk på midten af bakken (4).

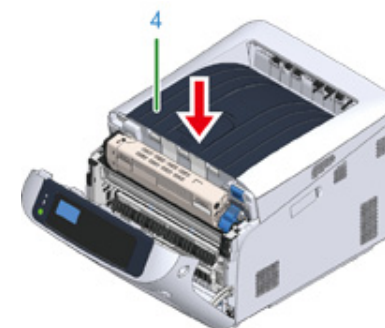

- 15** Luk frontdækslet (2).



- Frontdækslet kan ikke lukkes, hvis udskriftsbakken ikke er lukket sikkert.



16 Genbrug billedtromler.



- Hvis det er nødvendigt at bortskaffe en billedtromle, bør du lægge den i en plastikpose eller en lignende beholder og bortskaffe den i overensstemmelse med reglerne eller retningslinjerne i din kommune.

Udskiftning af Image Drum og tonerpatron på samme tid

Dette afsnit beskriver, hvordan at erstatte billedet tromme og toner patron med nye på samme tid.



- Vær ekstra forsigtig, når du håndterer tromleenheden (den grønne cylinder), fordi den er skrøbelig.
- Udsæt ikke tromlen for direkte sollys eller stærkt lys (omkring 1.500 lux eller mere). Lad ikke billedet tromme for 5 minutter eller mere, selv under rumbelysning.
- Brug OKI ægte forbrugsstoffer for at sikre optimal ydelse af produkterne.
- Gebyrer for tjenester for problemer forårsaget af brug af andre end OKI ægte forbrugsstoffer forbrugsstoffer er afholdt, uanset garantien, re i vedligeholdelse kontrakt. (Selvom brug af ikke-originale forbrugsstoffer ikke altid resulterer i problemer, skal du bruge ekstra forsigtig, når du bruger dem.)

1 Klargør en ny billedtromle og en tonerpatron.

2 Stik fingeren ind i fordybningen på den højre side af maskinen, og træk håndtaget til åbningen af frontdækslet (1) ud for at åbne frontdækslet (2) fremad.

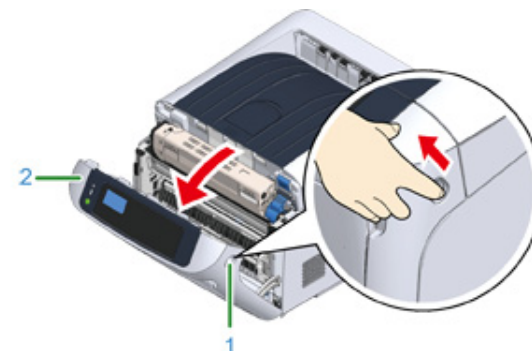

3 Tryk på knappen til åbning af udskriftsbakken (3) og åbn udskriftsbakken (4).

⚠ FORSIGTIG	Der kan opstå forbrændinger.	⚠
Fuserenheden er meget varm. Rør den ikke.		

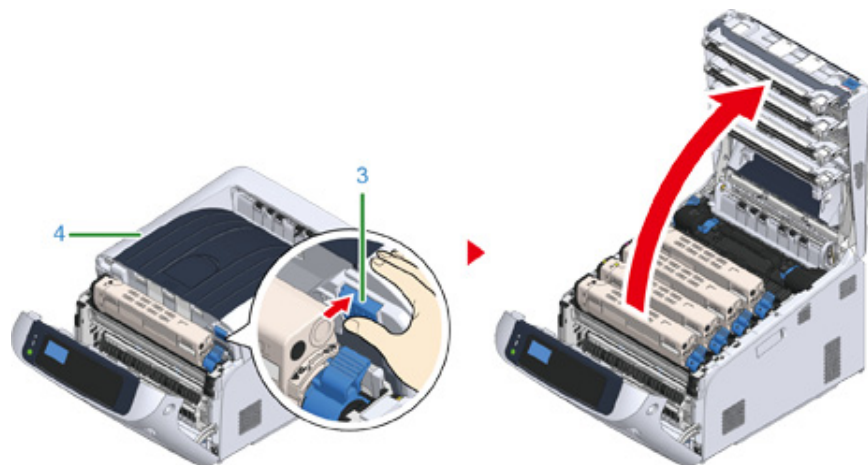

4 Du kan se, hvilken billedtromle der skal udskiftes, efter mærkatfarven

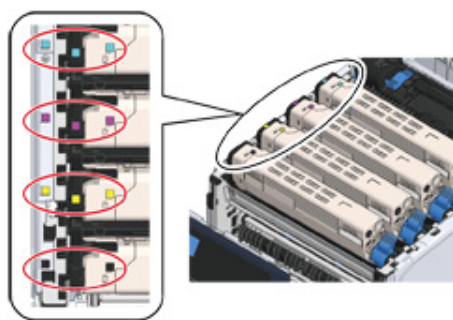

5 Fjern billedenheden (5) fra maskinen og anbring den på en flad overflade.

⚠ ADVARSEL	Der kan opstå forbrændinger.	⚠
Smid ikke en brugt billedtromle og tonerpatron ind i åben ild. De kan eksplodere, og den indvendige toner kan flyve bort og forårsage forbrændinger.		



- Vær ekstra forsigtig, når du håndterer tromleenheden (den grønne cylinder), fordi den er skrøbelig.

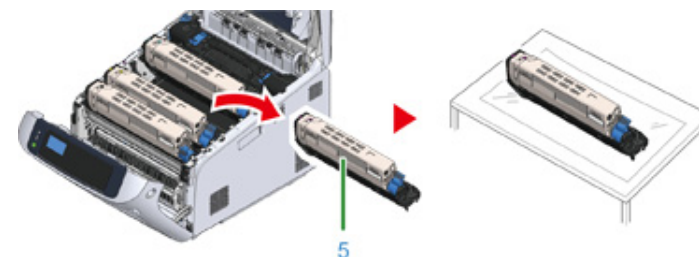

- Billedtromler er ikke låst fast i printeren. De kan fjernes ved blot at løfte dem op.

6 Udpak ny billedenhed og anbring den på en flad overflade.

7 Fjern det beskyttende ark og pakken med tørremiddel.

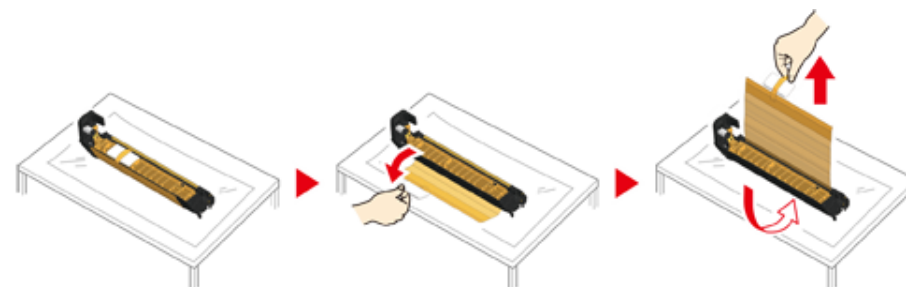

8 Fjern tonerdækslet.

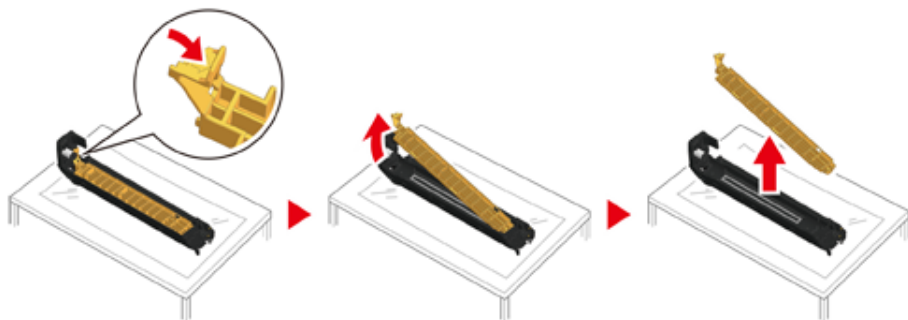

9 Pak den nye tonerpatron ud og ryst den flere gange vertikalt og horisontalt.



10 Fjern tapen (6) fra tonerpatronen.

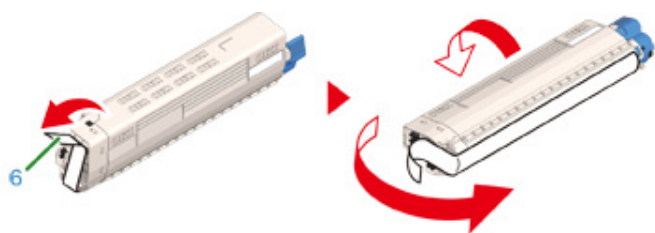

11 Indsæt en ny tonerpatron (7) ved at flugte indhaket (8) på venstre side med fremspringet (9) på billedenheden, således at farvetiketten på tonerpatronen

og billedenheden flugter med hinanden. Sæt derefter forsigtigt den højre side på plads.

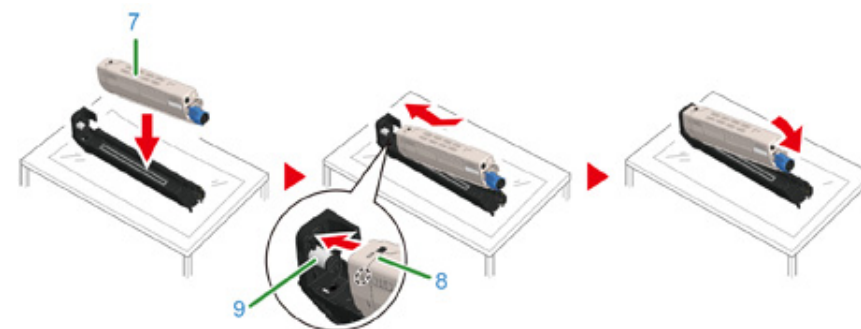

12 Drej tonerpatronens låsemekanisme (blå) (10) bagud, indtil den står på linje med mærket ►, mens du trykker på tonerpatronen for at fastgøre den til billedtromlen.

Du vil høre et klik, når den er låst på plads.

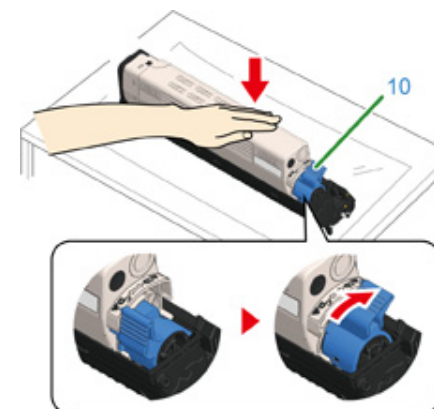

13 Kontroller etikettefarven på den nye billedenhed og anbring enheden i maskine.



- Vær ekstra forsigtig, når du håndterer tromleenheden (den grønne cylinder), fordi den er skrøbelig.

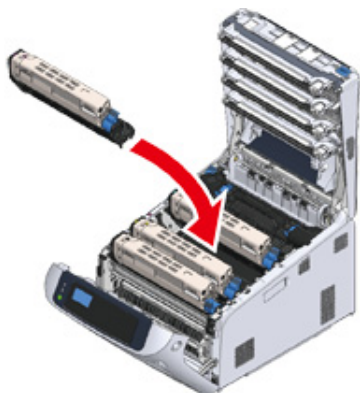

14 Luk udskriftsbakken (4) ved et fast tryk på midten af bakken (4).

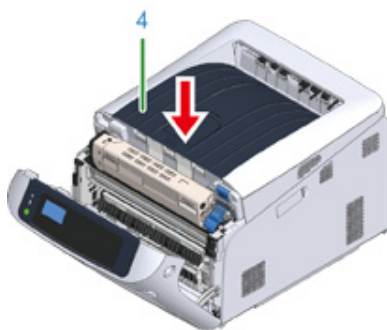

15 Luk frontdækslet (2).



- Frontdækslet kan ikke lukkes, hvis udskriftsbakken ikke er lukket sikkert.



16 Genbrug billedenheder og tonerpatroner.



- Hvis det er nødvendigt at bortskaffe en billedtromle, bør du lægge den i en plastikpose eller en lignende beholder og bortskaffe den i overensstemmelse med reglerne eller retningslinjerne i din kommune.

Udskiftning af vedligeholdelsesdele

I dette afsnit beskrives det, hvordan du udskifter vedligeholdelsesdele.

En fikseringsenhed og en bælteenhed er vedligeholdelsesdele.

- [Udskiftning af bælteenhed](#)
- [Udskiftning af fuseren](#)

Udskiftning af bælteenhed

Når meddelelsen "Bælteenheden skal snart udskiftes" vises på skærmen, skal du have en erstatningsbælteenhed parat. Du kan udskrive ca. 2.000 sider, før næste meddelelse vises.

Når meddelelsen "Udskift bælteenhed" vises, skal du udskifte bælteenheden.

Bæltets levetid er ca. 80.000 sider for én-sidet A4-udskrivning (tre sider pr. job).



- Det reelle antal sider, du kan udskrive med bæltet, afhænger af, hvordan du bruger det.
- "Sæt ny bælteenhed i" kan vises, uden at meddelelsen "Transportbælte levetid næsten slut" vises. Udskift også bælteenheden i dette tilfælde.
- Når meddelelsen "Skift bælteenhed" vises, og udskrivning er stoppet, skal du hurtigt udskifte bælteenheden. Selv om udskrivningen genoptages ved at åbne og lukke frontlågen, kan det forårsage funktionsfejl eller forringe udskriftskvaliteten. Efter et vist tidsrum er det ikke længere muligt at udskrive, også selvom du åbner og lukker frontlågen. (Tidsrummet, hvor udskrivning er mulig, afhænger af driftsstatus.)
- Når > [Admin Setup (Admin-opsætning)] > [Panel Setup (Panel opsætning)] > [Near Life Status (Status for serviceliv)] er indstillet til [Disable (Deaktiver)], vises meddelelsen [Belt Unit Near Life (Transportbælte levetid næsten slut)] ikke.
- Vær ekstra forsigtig, når du håndterer tromleenheden (den grønne cylinder), fordi den er skrøbelig.
- Udsæt ikke billedtromlen for direkte sollys eller meget kraftig indendørs belysning (ca. over 1.500 lux). Selv under normal indendørs belysning skal du ikke lade den ligge i mere end 5 minutter.





- Du kan ændre indstillingen for visning af "Transportbælte levetid næsten slut" besked. Indstil fra [Admin Setup (Admin-opsætning)] > [Others Setup (Andre opsætninger)] > [Near Life Setup (Nær Slut Opsætning)] > [Belt Near Life Timing (Bælteenhed nær levetidsgrense Timing)]. Tilgængelige værdier er fra 500 til 5.000 (i intervaller på 500).

1 Forbered et erstatningsbælte.

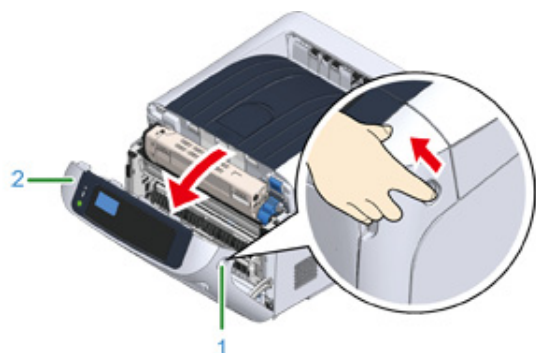
- 2** Stik fingeren ind i fordybningen på den højre side af maskinen, og træk håndtaget til åbningen af frontdækslet (1) ud for at åbne frontdækslet (2) fremad.



- 3** Tryk på knappen til åbning af udskriftsbakken (3) og åbn udskriftsbakken (4).

 FORSIGTIG	Der kan opstå forbrændinger.	
Fuserenheden er meget varm. Rør den ikke.		

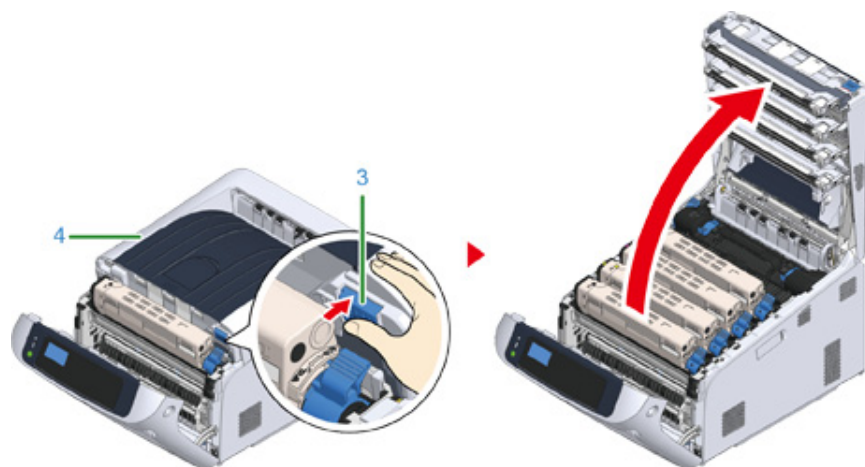

- 4** Tag alle fire billedtromler ud af maskinen, og anbring dem derefter på en plan overflade.



- Vær ekstra forsigtig, når du håndterer tromleenheden (den grønne cylinder), fordi den er skrøbelig.

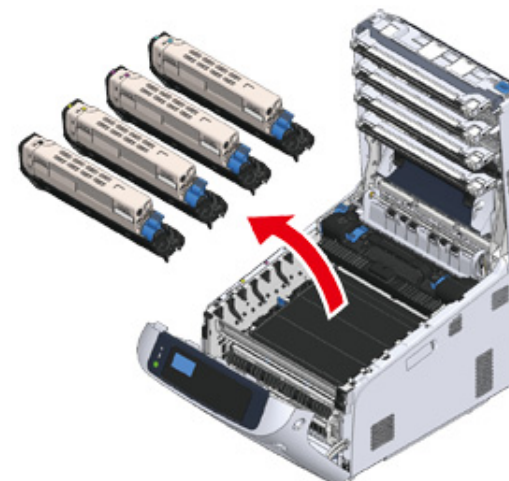

- 5** Tildæk alle de billedtromler, du har taget ud, med papir, så billedtromlerne ikke udsættes for lys.

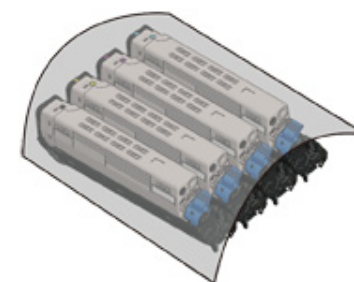

- 6 Drej de blå håndtag (5) på hver side af båndet i pilens retning for at låse op.

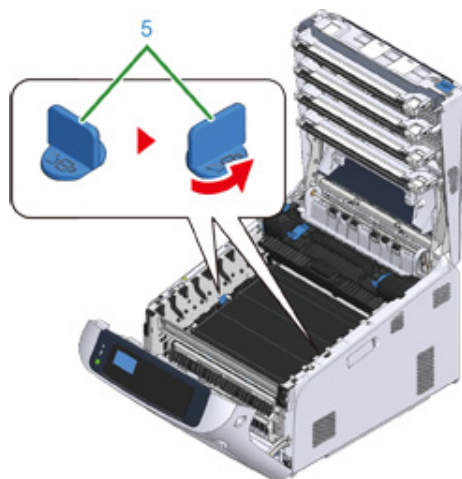

- 7 Fjern båndenheden ved at holde i det blå håndtag (6).

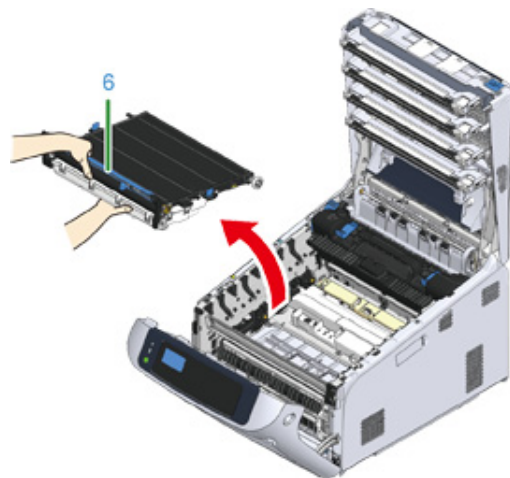

- 8 Grib om håndtaget i det nye bånd, og mens du støtter båndet på undersiden, læg midtersiden af båndet ned i fordybningen (7) i printerens.

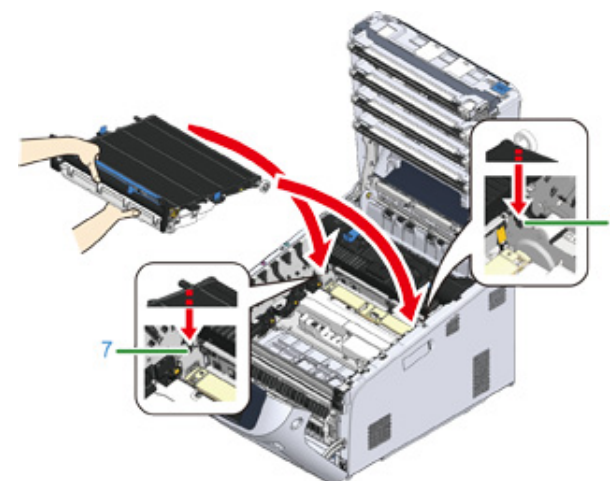

- 9 Sænk den side i båndet, hvor håndtaget sidder, og anbring det i maskinen.

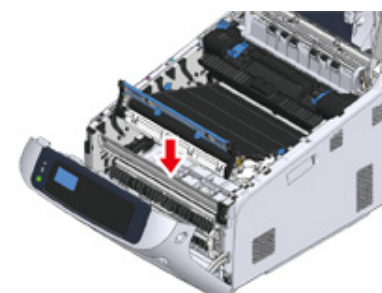

- 10** Drej de blå håndtag (5) på hver side af båndet i pilens retning for at låse båndet fast.

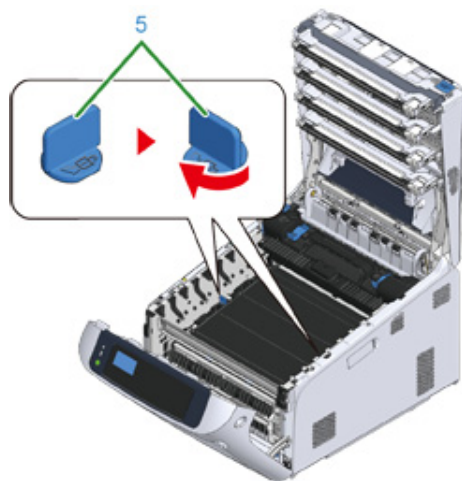

- Glem ikke at dreje håndtagene og låse båndenheden. Hvis du ikke drejer håndtagene for at låse båndenheden, kan billedtromlen ikke anbringes korrekt.

- 11** Sæt alle fire billedtromler tilbage i maskinen.



- Vær ekstra forsigtig, når du håndterer tromleenheden (den grønne cylinder), fordi den er skrøbelig.

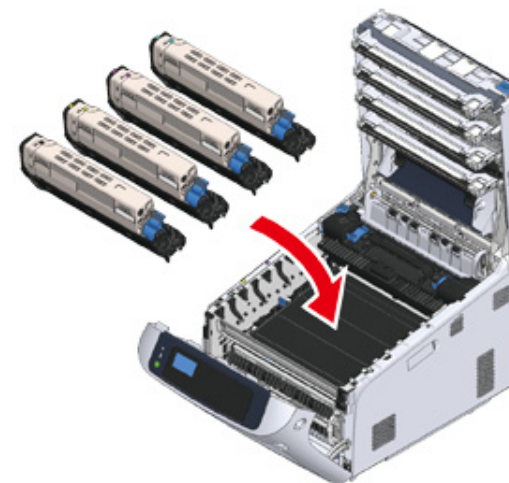

- 12** Luk udskriftsbakken (4) ved et fast tryk på midten af bakken.

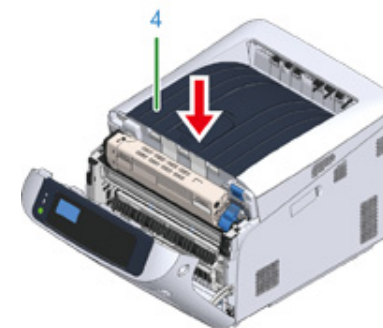

- 13** Luk frontdækslet (2).



- Frontdækslet kan ikke lukkes, hvis udskriftsbakken ikke er lukket sikkert.



14 Genbrug bælteenheden.



- Hvis det er nødvendigt at bortskaffe et bælte, bør du lægge det i en plastikpose eller en lignende beholder og bortskaffe det i overensstemmelse med reglerne eller retningslinjerne i din kommune.

Udskiftning af fuseren

Når meddelelsen "Fikseringsenheden skal snart udskiftes" vises på skærmen, skal du have en erstatningsfikseringsenhed parat. Du kan udskrive ca. 2.500 sider, før næste meddelelse vises.

Når meddelelsen "Udskift fuserenhed" vises, skal du udskifte fuserenheden.

Ved brug af A4-papir (simplexudskrivning) er det estimerede antal af sider inden udskiftning af fuserenheden ca. 100.000. Dette estimat forudsætter almindelig brug (udskrivning af tre sider pr. gang). Hvis der kun udskrives én side pr. gang, så reduceres fuserenhedens levetid til omkring det halve.



- Det reelle antal sider, du kan udskrive med fuseren, afhænger af, hvordan du bruger den.
- Når meddelelsen "Skift fikseringsenhed" vises, og udskrivning er stoppet, skal du hurtigt udskifte fikseringsenheden. Selv om udskrivningen genoptages ved at åbne og lukke frontlågen, kan det forårsage funktionsfejl eller forringede udskriftskvaliteten. Efter et vist tidsrum er det ikke længere muligt at udskrive, også selvom du åbner og lukker frontlågen. (Tidsrummet, hvor udskrivning er mulig, afhænger af driftsstatus.)
- Når > [Admin Setup (Admin-opsætning)] > [Panel Setup (Panel opsætning)] > [Near Life Status (Status for serviceliv)] er indstillet til [Disable (Deaktivér)], vises meddelelsen [Fuser Unit Near Life (Fuserens levetid næsten slut)] ikke.
- Udsæt ikke billedtromlen for direkte sollys eller meget kraftig indendørs belysning (ca. over 1.500 lux). Selv under normal indendørs belysning skal du ikke lade den ligge i mere end 5 minutter.





- Du kan ændre indstillingen for visning af "Fuserens levetid næsten slut" besked. Indstil fra [Admin Setup (Admin-opsætning)] > [Others Setup (Andre opsætninger)] > [Near Life Setup (Nær Slut Opsætning)] > [Fuser Near Life Timing (Fikseringsenhed nær levetidsgrænse)]. Tilgængelige værdier er fra 500 til 5.000 (i intervaller på 500).

1 Forbered en ny fuserenhed.

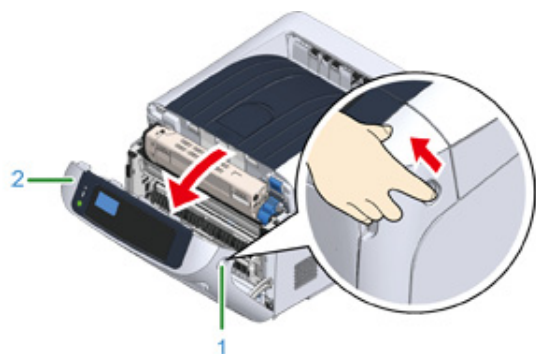
- 2 Stik fingeren ind i fordybningen på den højre side af maskinen, og træk håndtaget til åbningen af frontdækslet (1) ud for at åbne frontdækslet (2) fremad.



- 3 Tryk på knappen til åbning af udskriftsbakken (3) og åbn udskriftsbakken (4).

 FORSIGTIG	Der er risiko for forbrænding.	
Eftersom fuseren bliver meget varm, bør du udføre handlingen forsigtigt, og når du løfter den, bør du holde i dens håndtag. Forsøg ikke at holde den, mens den er varm. Vent, indtil den er afkølet, og udfør derefter handlingen.		

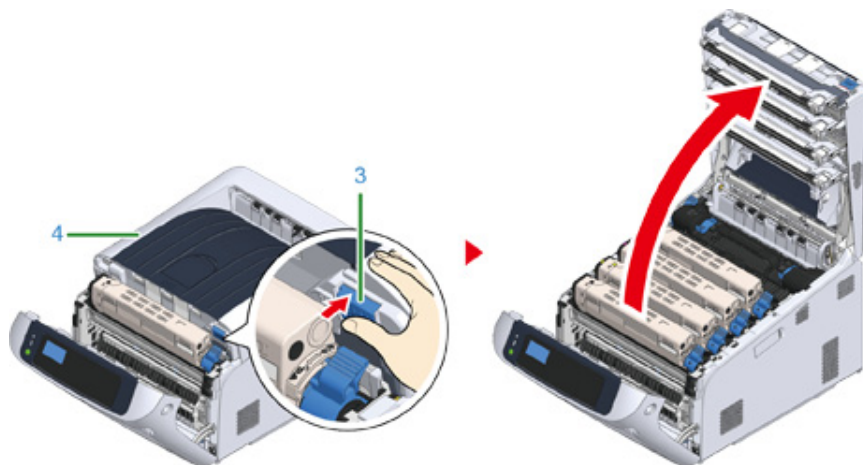

- 4 Træk fuserens venstre låsehåndtag (5) fremad for at låse op.

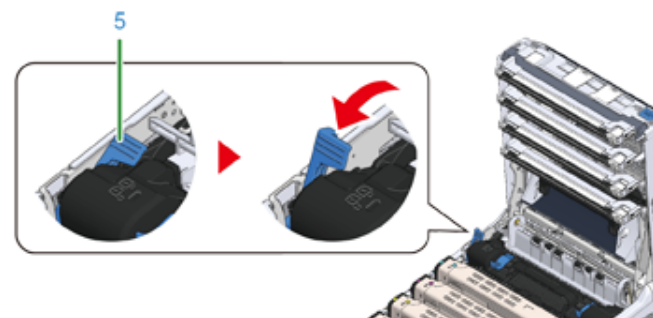

- 5 Hold om fuserens håndtag (6) og tag fuserenheden ud af maskinen.

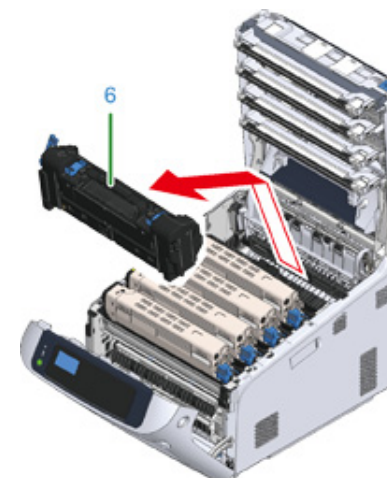

- 6 Fjern tapen på den nye fikseringsenhed, og før tapen gennem håndtaget på fikseringsenheden.



- 7 Træk beskyttelsesarket ud i pilens retning.

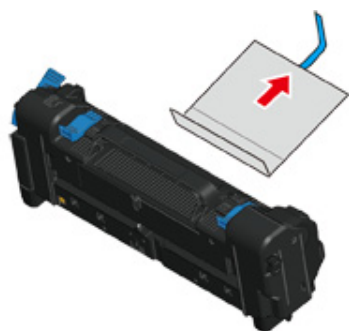

- 8 Træk fikseringsenhedens venstre låsehåndtag (5) fremad.

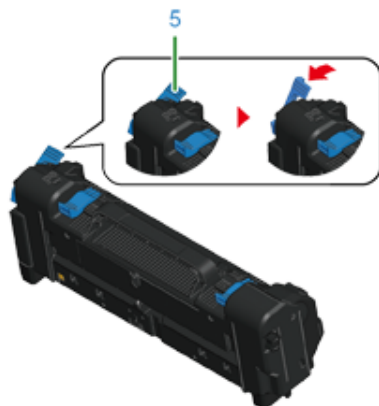

- 9 Hold fast i håndtaget og anbring den ny fikseringsenhed i maskinen.

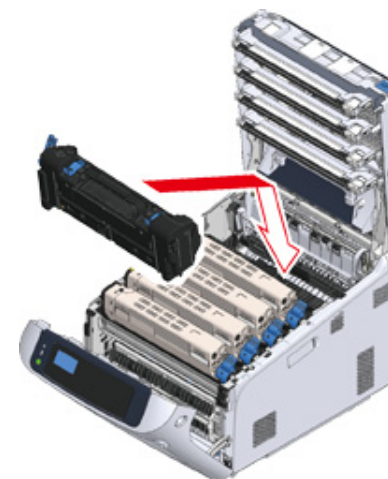

- 10 Skub fuserens venstre låsehåndtag (5) tilbage for at låse.

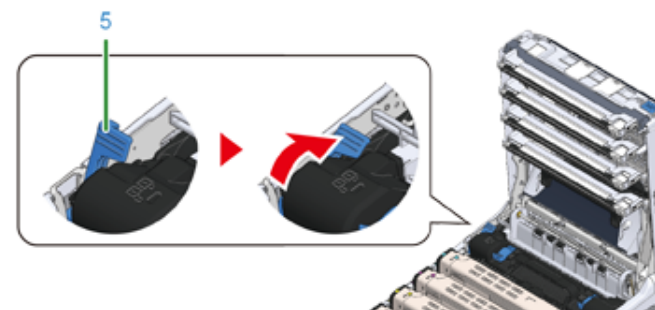

11 Luk udskriftsbakken (4) ved et fast tryk på midten af bakken.

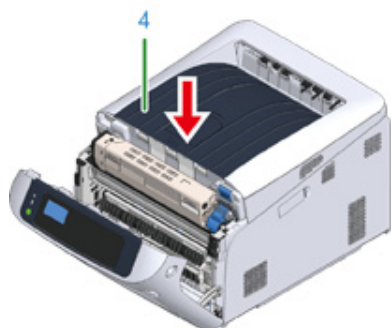

12 Luk frontdækslet (2).



- Frontdækslet kan ikke lukkes, hvis udskriftsbakken ikke er helt lukket.



13 Genbrug fuserenheden.



- Hvis det er nødvendigt at bortskaffe en fuser, bør du lægge den i en plastikpose eller en lignende beholder og bortskaffe den i overensstemmelse med reglerne eller retningslinjerne i din kommune.

Rengøring

Dette afsnit beskriver hvordan du rengør hver komponent på printeren.

- Rengøring af maskinens overflade
- Rengøring af LED-hoved
- Rengøring af lysbeskyttende film
- Rengøring af papirindfødningsruller (Bakke 1/Bakke 2/Bakke 3/Bakke 4/Bakke 5)
- Rengøring af papirindfødningsrullen (FF-bakken)
- Rengøring af Resist Roller

Rengøring af maskinens overflade



- Brug ikke rensebenzin, fortynder re alkohol, da de kan beskadige de plastik dele af maskinen.
- Maskinen ikke smøre med olie. Anvend ikke olie.

1 Sluk maskinen.

Sluk for strømforsyningen

2 Aftør overfladen af maskinen med en blød klud, der er let fugtet med vand re neutralt rengøringsmiddel og derefter presset godt.



- Brug ikke andre end vand re neutralt rengøringsmiddel.



3 Tør maskinens overflade af med en tør, blød klud.

Rengøring af LED-hoved

Rens LED-hovedet, hvis der fremkommer lodrette hvide linjer, billeder er falmede eller kanten af breve er udtværet på udskrifterne.



- Anvend ikke opløsningsmidler som methylalkohol re fortyndere. De skader LED-hovedet.
- Udsæt ikke tromlen for direkte sollys re stærkt lys (omkring 1.500 lux re mere). Selv under rumbelysning, ikke forlader billedet tromme for 5 minutter re mere.

- 1 Stik fingeren ind i fordybningen på den højre side af maskinen, og træk håndtaget til åbningen af frontdækslet (1) ud for at åbne frontdækslet (2) fremad.

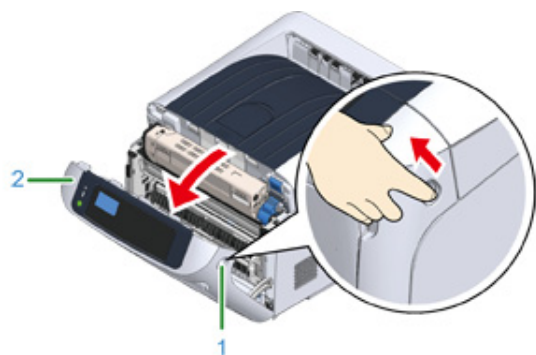

- 2 Tryk på knappen til åbning af udskriftsbakken (3) og åbn udskriftsbakken (4).

⚠ FORSIGTIG

Der kan opstå forbrændinger.



Fuserenheden er meget varm. Rør den ikke.

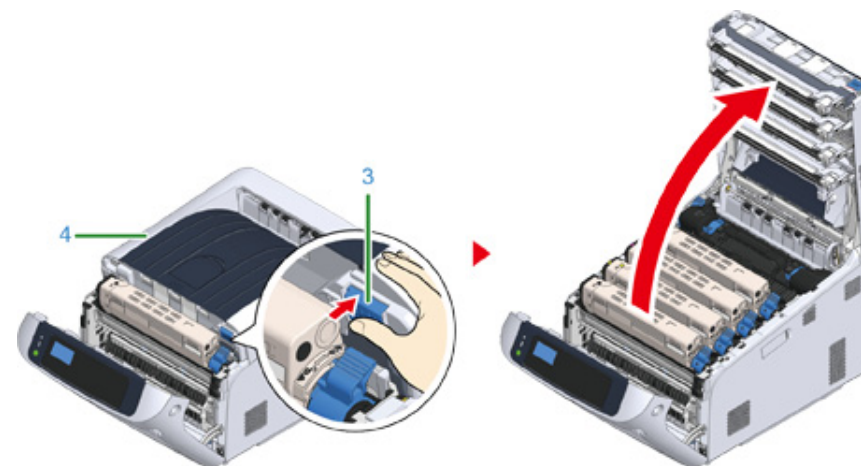

- 3 Tør LED-hovedernes fire linser let med en blød serviet.

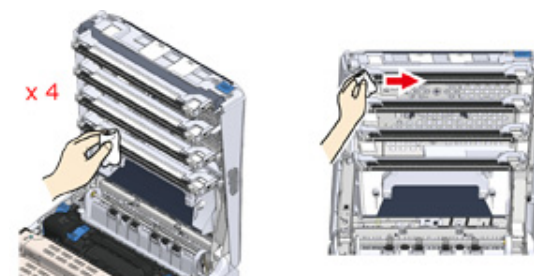

- 4** Luk udskriftsbakken ved et fast tryk på midten af bakken.

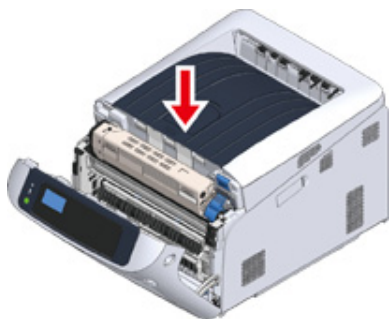

- 5** Luk frontdækslet (2).



- Frontdækslet kan ikke lukkes, hvis udskriftsbakken ikke er lukket sikkert.





Rengøring af lysbeskyttende film

Hvis billedtromlens lysbeskyttende film bliver beskidt, bør du tørre filmen af ifølge de nedenstående procedurer.

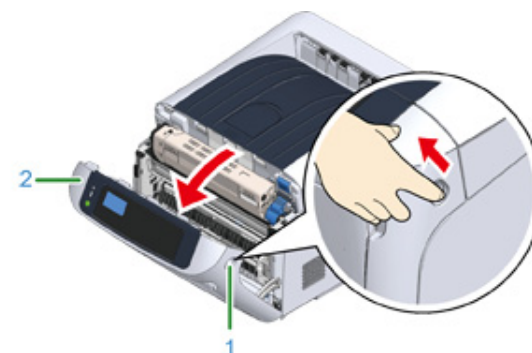
- 1** Stik fingeren ind i fordybningen på den højre side af maskinen, og træk håndtaget til åbningen af frontdækslet (1) ud for at åbne frontdækslet (2) fremad.



2 Tryk på knappen til åbning af udskriftsbakken (3) og åbn udskriftsbakken (4).

 FORSIGTIG	Der kan opstå forbrændinger.	
Fuserenheden er meget varm. Rør den ikke.		

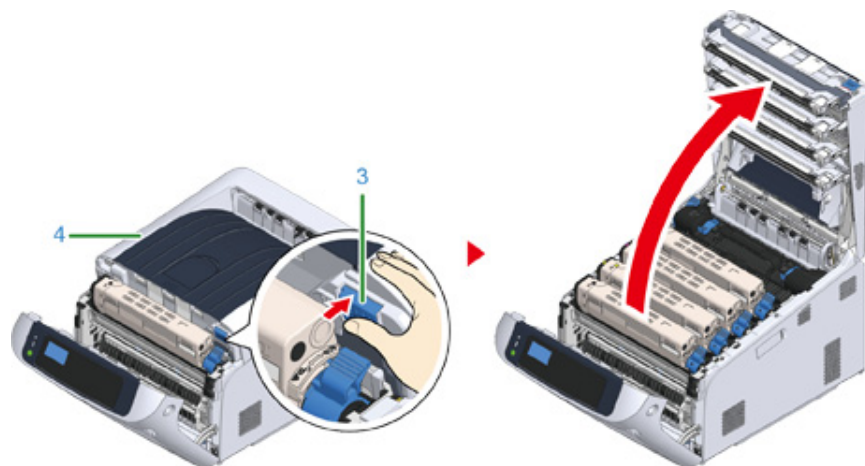

3 Fjern billedtromlen.

4 Tør den lysbeskyttende film (5) af med en blød serviet.

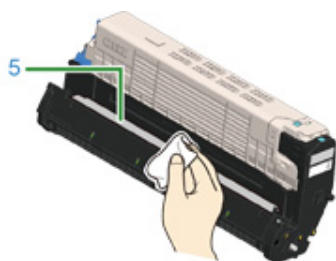

5 Sæt billedtromlen tilbage i printeren.

6 Luk udskriftsbakken ved et fast tryk på midten af bakken.

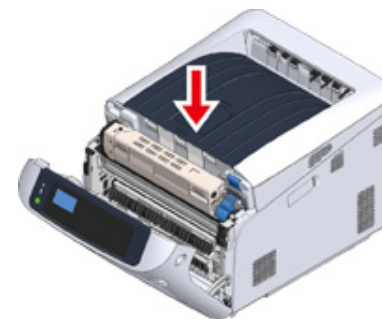

7 Luk frontdækslet (2).



- Frontdækslet kan ikke lukkes, hvis udskriftsbakken ikke er lukket sikkert.



Rengøring af papirindfødningsruller (Bakke 1/Bakke 2/Bakke 3/ Bakke 4/Bakke 5)

Rengør papirindfødningsrullen i papirbakken, og rullerne indeni maskinen.

Et eksempel på bakke 1 er beskrevet i følgende procedure, og den samme procedure gælder for bakke 2/3/4/5.

- 1 Træk papirkassetten ud (1).

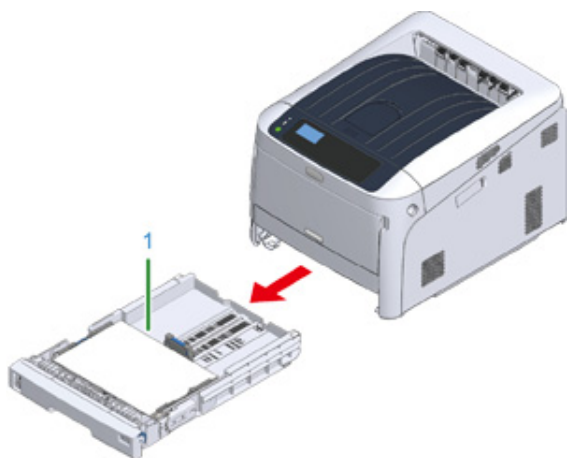

- 2 Tør de to papirfremføringsruller (2) inde i maskinen af med en våd klud, der er blevet vredet godt.

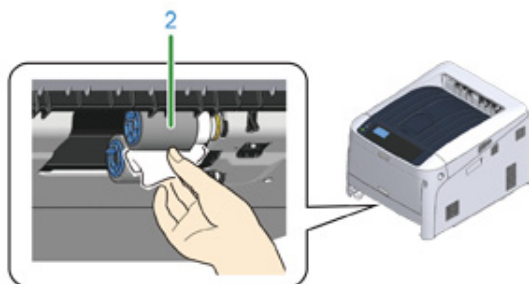

- 3 Fjern papir der er lagt i bakken.

- 4 Tør papirindfødningsrullen (3) papirkassetten med en fugtig klud, der er blevet vredet godt.

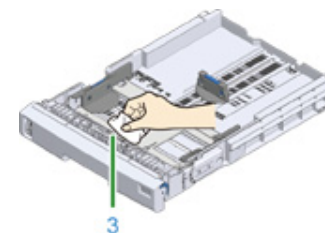

- 5 Læg papir i papirkassetten.
- 6 Sæt papirkassetten tilbage i maskinen.

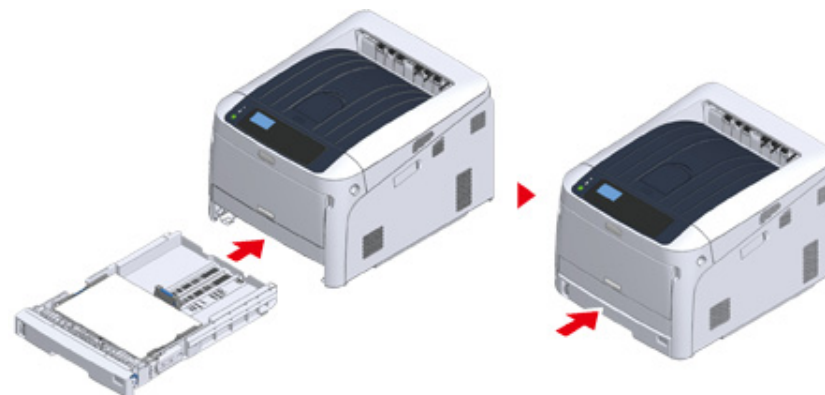

Rengøring af papirindfødningsrullen (FF-bakken)

Hvis papiret ofte sætter sig fast, skal papirindfødningsrullerne rengøres.

- 1 Åbn MP-bakken (2) fremad ved at indsætte fingrene i de forreste fordybninger (1).

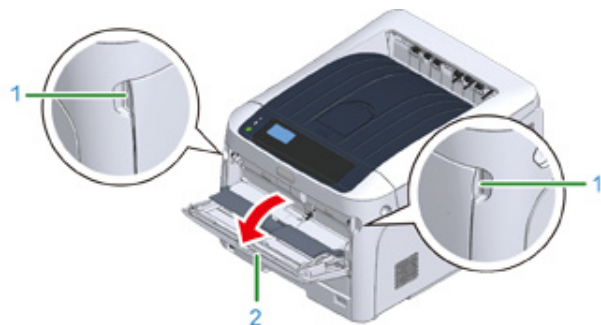

- 2 Løft MP-bakken (2) let, tryk den højre arm (3) indad, og frigør derefter fanen (4).

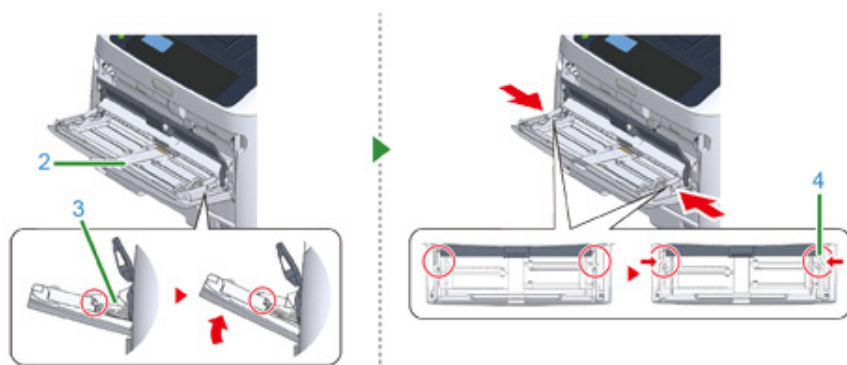

- 3 Løft på samme måde MP-bakken en smule, skub venstre håndtag indad, og lås op for tappen.

- 4 Åbn dækslet til papirindstilling (5), indtil det rører ved maskinens chassis.

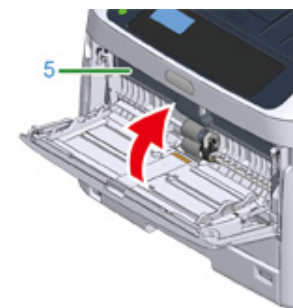

- 5 Tør papirindføringsrullerne af med en våd klud, der er blevet vredet godt.

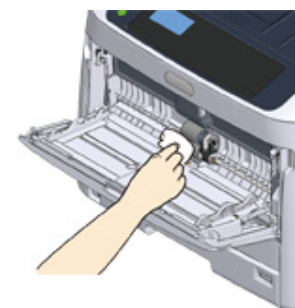

- Beskædig ikke papir- og sensorhåndtaget, når du renser rullerne.



- 6** Åbn dækslet til adskillelsesrullen (6) fremad, mens du trykker på den midterste del af MP-bakken.

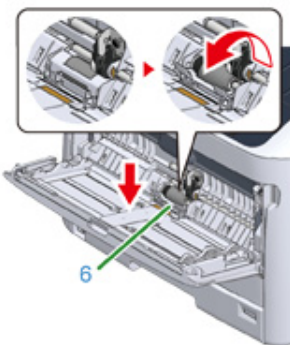

- 7** Tør adskillelsesrullerne (7) med en våd klud, der er vredet godt.

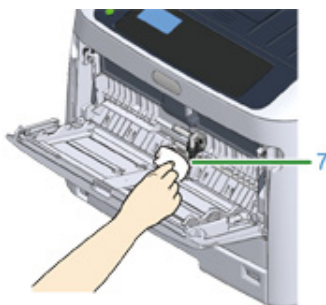

- 8** Luk adskillelsesrulledækslet (6).

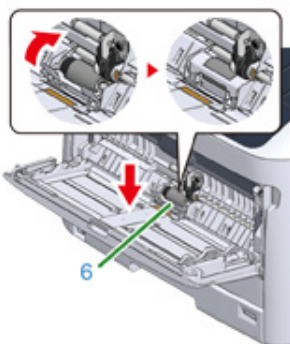

- 9** Sænk papirsætdækslet (5).

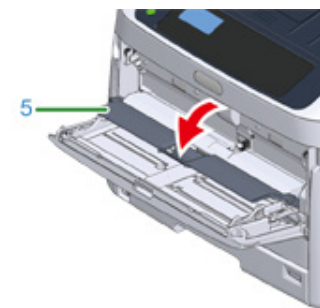

- 10** Mens du trykker den højre arm (3) på MP-bakken (2) indad, skal du løfte MP-bakken (2) let, og fastgøre fanen (4).



- Hvis du lukker MP-bakken uden at sætte fanen på plads igen, kan det få papirsætdækslet til at revne. Sørg for at sætte den på plads igen.

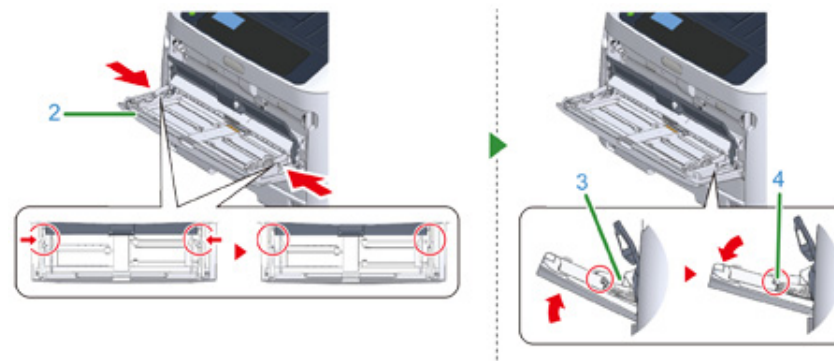

- 11** På samme måde skal du, mens du trykker venstre håndtag på MP-bakken indad, løfte MP-bakken en smule og hægte tappen fast.



- Hvis du lukker MP-bakken uden at sætte fanen på plads igen, kan det få papirsætdækslet til at revne. Sørg for at sætte den på plads igen.

12 Luk MP-bakken.

Hvis MP-bakken ikke kan lukkes, skal du trykke MP-bakkens papirindstillingsdel ned for sætte papirsætdækslet på plads.



Rengøring af Resist Roller

Brug følgende fremgangsmåde, når Resist Rollers skal rengøres.

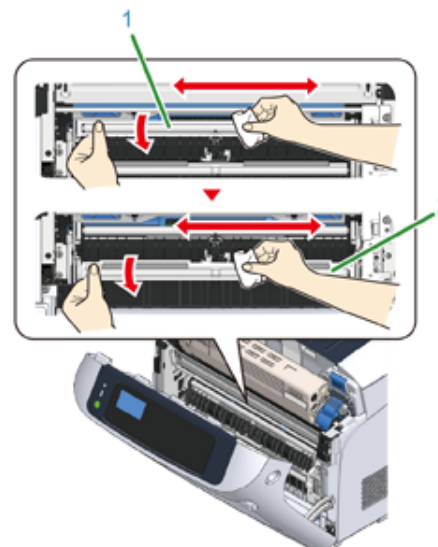

- 1** Åbn frontdækslet.
- 2** Tør metaldelen (1) og (2) på modstandsrollen, der kan ses forrest, af med en blød serviet.



- Under rengøring af metaldelene (2) undgå at berøre gummirullen, som er i kontakt med metaldelene (2).



- 3** Vend metaldelene nedad og tør dem af, til de er rene.
- 4** Luk frontdækslet.



Flytning af maskinen

 FORSIGTIG	Du kan komme til skade.	
Vær 2 personer om at løfte denne maskine da den vejer cirka 40 kg.		

- 1 Sluk maskinen.
- 2 Træk alle kablerne ud.
 - Strømledning
 - LAN- eller USB-kabel
- 3 Fjern alt papir i papirkassetterne.
- 4 Løft op denne maskine, og derefter flytte det til en ny placering.

Transport denne maskine

 FORSIGTIG	Du kan komme til skade.	
Vær 2 personer om at løfte denne maskine da den vejer cirka 40 kg.		

 FORSIGTIG	Der kan opstå forbrændinger.	
Fuserenheden er meget varm. Rør den ikke.		



- Vær ekstra forsigtig, når du håndterer tromleenheden (den grønne cylinder), fordi den er skrøbelig.
- Udsæt ikke tromlen for direkte sollys eller stærkt lys (omkring 1.500 lux eller mere). Lad ikke billedet tromme for 5 minutter eller mere, selv under rumbelysning.
- Brug den boks og emballage, som produktet blev leveret i på købstidspunktet.

1 Sluk maskinen.

 [Sluk for strømforsyningen](#)

2 Træk alle kablerne ud.



- Strømledning
- LAN- eller USB-kabel

3 Fjern alt papir i papirkassetterne.

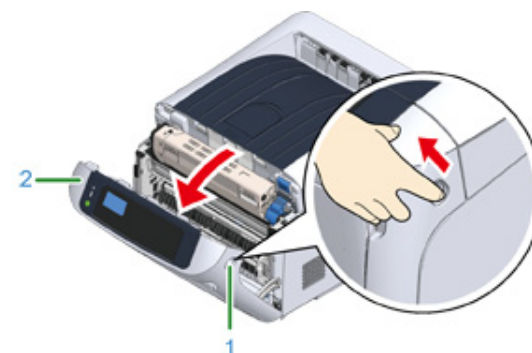
- 4 Stik fingeren ind i fordybningen på den højre side af maskinen, og træk håndtaget til åbningen af frontdækslet (1) ud for at åbne frontdækslet (2) fremad.



- 5 Tryk på knappen til åbning af udskriftsbakken (3) og åbn udskriftsbakken (4).

 FORSIGTIG	Der kan opstå forbrændinger.	
Fuserenheden er meget varm. Rør den ikke.		

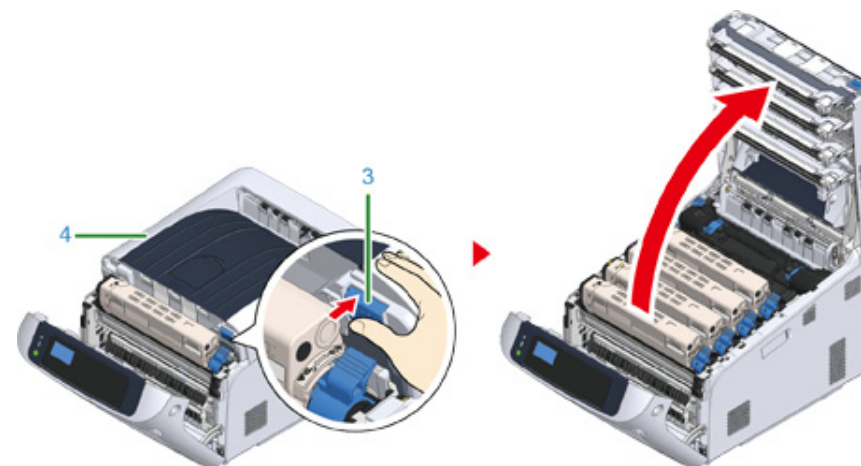

- 6 Tag fat i tonerpatronen med begge hænder, og træk den ud sammen med billedtromlen. Træk alle 4 farver af tonerpatroner og billedtromler ud, og placer dem på en flad overflade, der er dækket med en avis eller lignende.

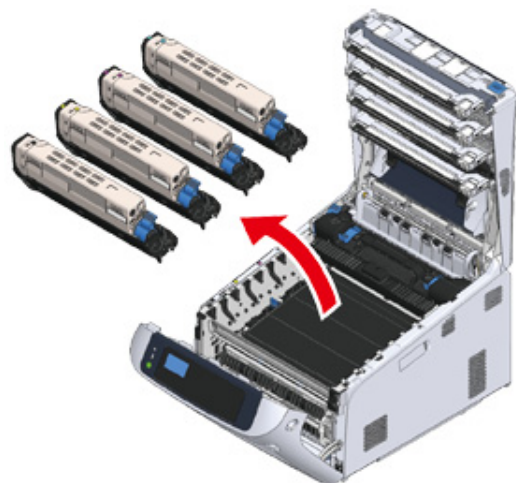

- 7 Fastgør tonerpatronen med plastiktapen (5) på hver billedtromle.



- 8 Sæt de 4 billedtromler/tonerpatroner ind i maskinen.

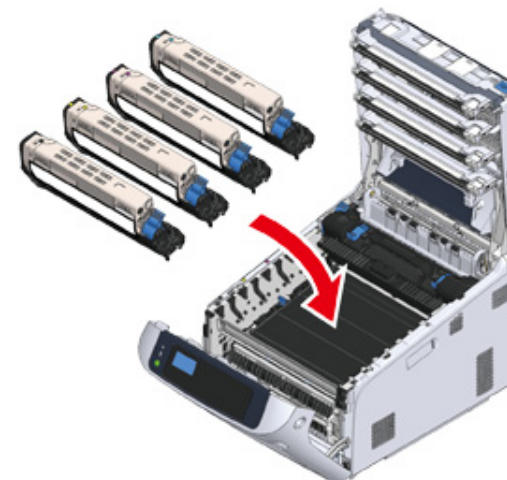

- 9 Luk udskriftsbakken (4) ved et fast tryk på midten af bakken.

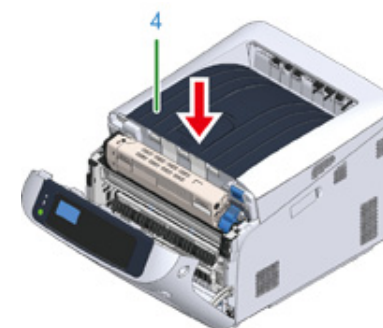

- 10 Luk frontdækslet (2).



- Frontdækslet kan ikke lukkes sikkert, hvis udskriftsbakke ikke er lukket.



11 Hvis der er installeret ekstra bakkeenheder, skal du fjerne de dele, der forbinder maskinen og de ekstra bakkeenheder.

Følg trinene for installation i omvendt rækkefølge for at frakoble.

[Installation af bakkeenhed\(er\)](#)



- Pas på ikke at miste forbindelsesdelene.
- Fjern endnu ikke de dele, der forbinder de ekstra bakker.

12 Løft printeren op og kobl den fra de ekstra bakker.



- Pak printeren og de ekstra valgfri bakkeenheder ind hver for sig og transporter dem.

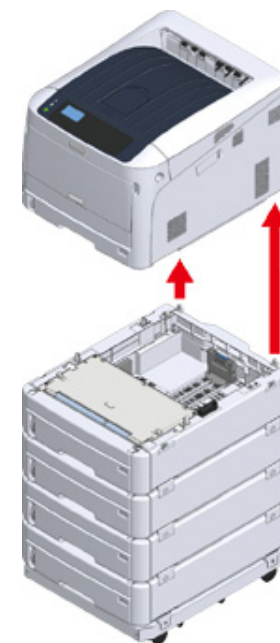

13 Fastgør emballagen til maskinen, og læg den i boksen.

14 Hvis der er installeret flere ekstra bakker eller bunde med hjul, skal du løsne de dele, der forbinder dem og pakke dem sammen med hver forbindelsesdel. Følg trinene for installation i omvendt rækkefølge for at frakoble.

[Installation af bakkeenhed\(er\)](#)



- Pas på ikke at miste forbindelsesdelene.



- Efter transport af maskinen skal du fjerne den tape, der sikrer billedtromlerne og tonerpatronerne, når du installerer dem igen.

Inden bortskaffelse af printer

Vi anbefaler kraftigt, at du sletter registrerede personlige informationer og gemte data i enheden, før du overdrager maskinen..

Følgende informationer er gemt på enheden.

Admin adgangskode

Værdier indstillet til menuelementer

Private udskriftsdata

Forskellige historikker

Adgangskontrol, brugeradministrationsdata (lokal bruger, ekstern bruger-cache [LDAP, Kerberos (LDAP, Kerberos)])

Slet gemte data ved at følge nedenstående procedure.

- 1 Tryk på scroll-knappen ▼ flere gange for at vælge [Admin Setup (Adminopsætning)] og tryk på knappen «ENTER (ENTER)».
- 2 Indtast Admin-adgangskode og tryk på knappen «ENTER (ENTER)».
- 3 Tryk på scroll-knappen ▼ flere gange for at vælge [Others Setup (Andre opsætninger)] og tryk på knappen «ENTER (ENTER)».
- 4 Tryk på scroll-knappen ▼ flere gange for at vælge [Erase Privacy Data (Ryd privatlivsdata)] og tryk på knappen «ENTER (ENTER)».
- 5 Når [Are You Sure? (Er du sikker?)] vises, vælg [Yes (Ja)], og tryk på knappen «ENTER (ENTER)».
- 6 Når [Would you like really? (Ønsk. du at gøre dette?)] vises, vælg [Yes (Ja)], og tryk på knappen «ENTER (ENTER)».

Genstart maskinen for at slette data.



- Når handlingen er udført, kan de slettede data ikke genskabes. Hvis du vil annullere sletningen, skal du vælge [No (Nej)] i trin 5 eller trin 6.

Sletning af en printerdriver

Dette afsnit beskriver hvordan du fjerner printerdriverne, som er installeret i en computer.

Beskrivelsen i dette dokument kan være forskellig afhængig af din OS eller printerdriver version.

• I Windows



- Du skal logge på som administrator for at udføre denne fremgangsmåde.
- Genstart computeren, før du fjerner printerdriveren.

- 1 Åbn "Printermappen".
- 2 Højre-klik på ikonet, som du vil fjerne, og vælg derefter [Remove device (Fjern enhed)].
- 3 Når en bekræftelsesmeddelelse vises, skal du klikke på [Ja].



- Når der vises en meddelelse for at informere dig om enheden i brug, genstarte en computer og derefter gentage trin 1 til 2.

- 4 Vælg et ikon i [Printers (Printere)], og klik derefter på [Print server properties (Udskriv Serveregenskaber)] på den øverste bjælke.
- 5 Vælg fanen [drivere].
- 6 Hvis [Skift driverindstillinger] vises, skal du klikke på den.
- 7 Vælg en driver til at fjerne, og klik derefter på [Fjern].
- 8 Når der vises en meddelelse, hvor du bliver bedt om at vælge, om du ønsker at fjerne printerdriveren alene eller printerdriveren og pakken fra systemet, vælg at fjerne både driveren og pakken, og klik derefter [OK (OK)].
- 9 Når en bekræftelsesmeddelelse vises, skal du klikke på [Ja].
- 10 Når dialogboksen [Remove Driver Package (Fjern driverpakken)] vises, skal du klikke på [Delete (Slet)] > [OK (OK)].



- Hvis fjernelse er afvist, genstart computeren, og derefter gentage trin 4 til 10.

- 11 Klik på [Close (Luk)] i dialogen [Print Server Properties (Egenskaber for udskriftsserver)].
- 12 Genstart computeren.

• For MAC OS



- Du skal logge på som administrator for at udføre denne fremgangsmåde.

- 1 Vælg [Systemmiljøopsætning] fra Apple-menuen.
- 2 Vælg [Printere & Scannere].
- 3 Vælg enheden, du ønsker at fjerne, og klik derefter på [-].
Hvis en bekræftelsesmeddelelse vises, skal du klikke på [Slet printer].
- 4 Luk dialogboksen [Printers & Scanners (Printere & scannere)].
- 5 Indsæt "Software dvd-rom" i en computer.
- 6 Dobbelt-klik på [OKI] > [Drivere] > [PS] > [Afinstaller].
- 7 Sæt kryds ved den model, som skal fjernes, på dialogen og klik derefter [OK (OK)].
- 8 Indtast Admin-adgangskoden og klik derefter [OK (OK)] to gange.
- 9 Fjern "DVD-ROM'en med software" fra computeren.

Opdatering af softwaren

Opdatér printersoftwaren til den nyeste version.

Der kræves en computer, som er koblet til Internettet.

For Windows-brugere anvend Monitoring Tool.

For MAC OS besøg websiden.

• I Windows

- 1 For at opdatere softwaren skal du installere [Monitoring Tool] på computeren.
Hvis du vælger [Recommended Install (Anbefalet Installation)], når du installerer printerdriveren, så installeres Monitoring Tool automatisk.

- 2 Når der opdages opdaterbar software, vises følgende skærm.

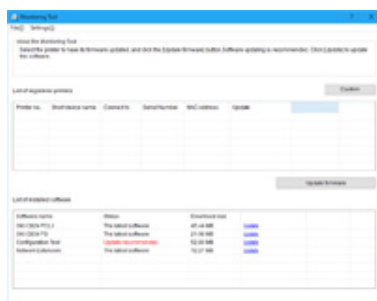

- 3 Hvis der er opdaterbar software, vises [Update recommended (Opdatering anbefales)] i feltet [Status (Status)] på listen over installeret software. Klik derefter på [Update (Opdatér)].

Software name	Status	Download size	Update
OKI C824 PCL5	The latest software	45.44 MB	Update
OKI C834 PS	The latest software	21.98 MB	Update
Configuration Tool	Update recommended	52.88 MB	Update
Network Extension	The latest software	12.27 MB	Update

- 4 Læs licensaftalen, og klik så på [Accept (Accepter)].

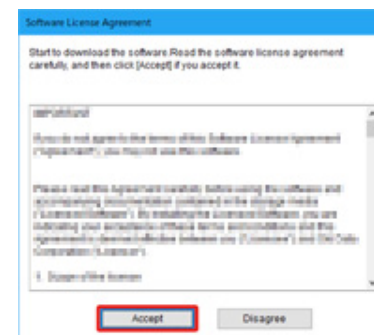

- 5 Installationen starter.
Proceduren nedenfor varierer afhængigt af den valgte software.
Proceduren for brug af konfigurationsværktøjet, er brugt som et eksempel.

- 6 Klik på [Next (Næste)] for at starte installationen.

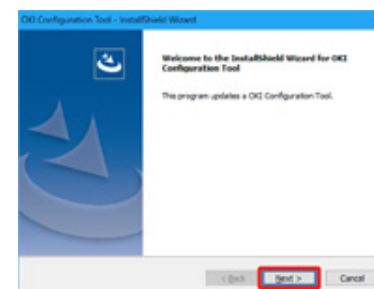

- 7 Klik på [Finish (Udfør)] for at fuldføre installationen.

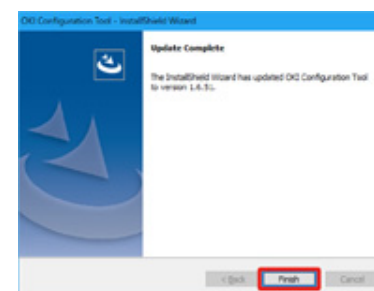

- 8 Når [The latest software (Seneste software)] vises i feltet [Status (Status)] på den installerede software, er softwareopdateringen fuldført.

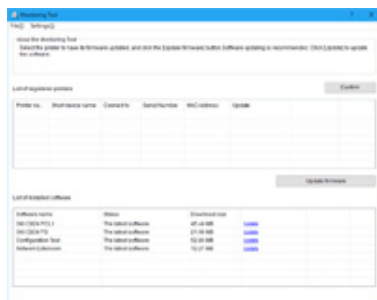

- 9 Forlad [Monitoring Tool].

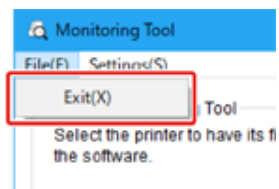

Opdatering af firmware

Opdatering af printer firmware (kontrol program) til den seneste version.

Der kræves en computer, som er koblet til Internettet.

For Windows-brugere anvend Monitoring Tool.

For MAC OS besøg websiden.

I Windows

• Sådan opdateres firmware

1 For at opdatere firmware skal der installeres [Monitoring Tool] på computeren.

Hvis du vælger [Recommended Install (Anbefalet Installation)], når du installerer printerdriveren, så installeres Monitoring Tool automatisk.

2 Registrér printeren til [Monitoring Tool].

Kun C824 og C844 kan registreres.

Nu er firmwaren klar til opdatering.

Når der findes en printer med opdaterbar firmware, vil [Monitoring Tool] vise sig på computeren. Opdatering af firmware.

• Registrér printeren til Monitoring Tool.

1 Vælg [Start (Start)] > [Okidata] > [Monitoring Tool].

2 Vælg [Register printer (Register printer)] fra [Setup (Setup)] menuen.

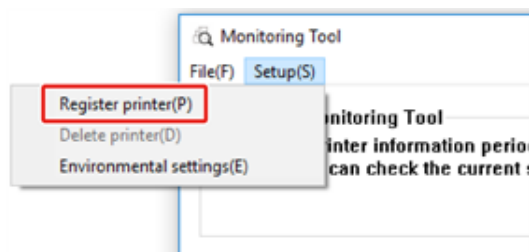

3 Registrerbare printere er vist på skærmen [Register printer (Register printer)]. Sæt kryds ved de printere, du ønsker at registrere, og klik [Register (Register)].

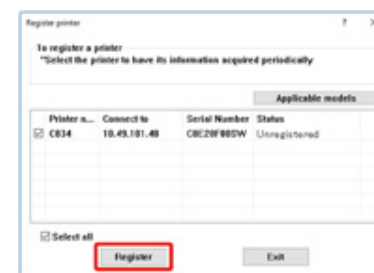

4 Indtast printerens Admin-adgangskode på skærmen [Administrator password authentication (Godkendelse af Admin-adgangskode)], klik [OK (OK)].

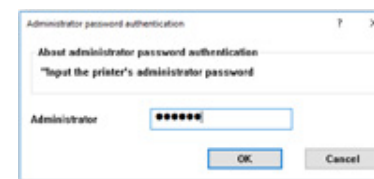

5 Konstater at den valgte printer vises på skærmen [Monitoring Tool] og afslut [Monitoring Tool].

• Opdatering af firmware

1 [Monitoring Tool] kontrollerer printerens tilstand jævnligt og viser følgende skærme.



2 Hvis der findes printere med opdaterbar firmware, vises der [Update recommended (Opdatering anbefales)] i feltet [Update (Opdatér)]. Sæt kryds i det felt, som gælder for apparatet, og klik [Update firmware (Opdatér firmware)].

3 Indtast printerens Admin-adgangskode på skærmen [Administrator password authentication (Godkendelse af Admin-adgangskode)], klik [OK (OK)].



4 Den seneste firmware kan hentes ned fra websiden, og printerens firmware er opdateret.

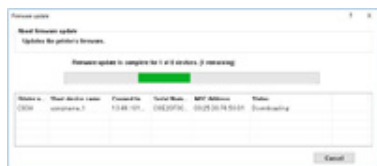

- Slut ikke for printerens strømforsyning, mens firmwaren opdateres.

5 Opdateringen af firmware er afsluttet, når der vises [Succeed (Succeed)].



- Når beskeden [Update error (Opdatér fejl)] vises, vent et øjeblik og gentag ovenstående trin.

6 Forlad [Monitoring Tool].

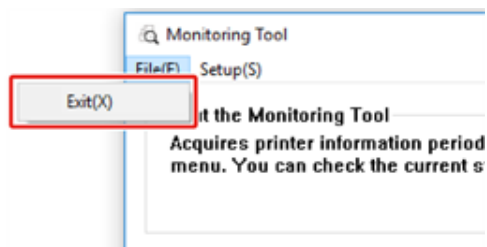

8

Bilag

Således åbner du printermappen
Betjeningspanelets menuliste
Ekstraudstyr
Specifikationer

Således åbner du printermappen

I dette afsnit beskrives det, hvordan man åbner printerdriver mappen i hver version af Windows.

- **Til Windows 10 (version 1703 og nyere)/Windows Server 2019**

- 1 Klik [Start (Start)] og vis listen med applikationer.
- 2 Vælg [Windows System (Windows system)] > [Control Panel (Kontrolpanel)] > [View devices and printers (Vis enheder og printere)].

- **I Windows Server 2012 R2/ Windows Server 2016**

Vælg [Control Panel (Kontrolpanel)] > [View devices and printers (Vis enheder og printere)].

- **Til Windows 10/Windows 8/Windows 8.1/Windows Server 2012**

Åbn kontrolpanel og vælg [View devices and printers (Vis enheder og printere)].

- **For Windows 7/Windows Server 2008 R2**

Vælg [Start (Start)] > [Devices and Printers (Enheder og printere)].

Betjeningspanelets menuliste

Nummeret som står efter Fn i menukomponenterne indikerer funktionsnummeret.

menu_tree_en[650KB] 

Adobe Reader skal være installeret på din computer for at du kan se vejledningen i pdf-format.

Ekstraudstyr

Dette afsnit beskriver, hvordan du installerer ekstraudstyr.

Det følgende ekstraudstyr er tilgængeligt for din printer:

- **Duplexenhed**

Modelnummer: N35320A



- **Trådløst LAN modul**



- **Base med hjul**

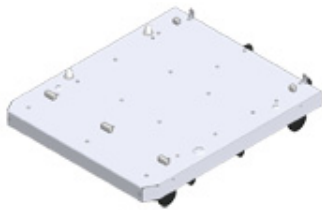

- **Ekstra bakkeenhed**

Modelnummer: N35310A

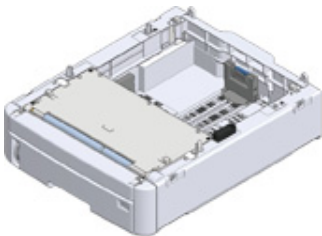

- Sørg for at slukke for din printer og at trække vekselstrømsledningen og Ethernet- eller USB-kablet ud, inden du installerer ekstraudstyr. Det kan beskadige printeren og ekstraudstyret, hvis du installerer ekstraudstyr, mens din printer er tændt.



- Angiv indstillingerne for ekstraudstyret med en printerdriver, når du har installeret ekstraudstyret. Se "[Ved tilføjelse af ekstraudstyr](#)".

-
- [Installation af duplexenhed \(kun C824n, C834nw\)](#)
 - [Installation af det trådløse LAN-modul \(kun C824, ES8434\)](#)
 - [Installering af base med hjul](#)
 - [Installation af bakkeenhed\(er\)](#)
 - [Ved tilføjelse af ekstraudstyr](#)
-

Installation af duplexenhed (kun C824n, C834nw)

Duplexenheden tilføjer tosidet udskrivning, bruger mindre papir og gør det lettere at håndtere store dokumenter. Den muliggør også udskrivning af hæfter, som bruger endnu mindre papir og gør det lettere at håndtere store dokumenter.

Duplexenheden monteres direkte på bagsiden af printeren og der kræves intet værktøj til at installere den.

Modelnummer: N35320A



- 1 Sluk for din printer, og tag derefter vekselstrømsledningen og Ethernet- eller USB-kablet ud.



- Det kan beskadige printeren og duplexenheden, hvis du installerer ekstraudstyr, mens din printer er tændt.

- 2 Fjern de to strimler beskyttelsestape.



- 3 Fjern COVER fra printerens bagside.



- 4 Konstater at duplexenheden vender den rigtige side opad, som vist, og skub den ind i åbningen på bagsiden af printeren.

Skub duplexenheden hele vejen ind, indtil den stopper, og der høres et klik.

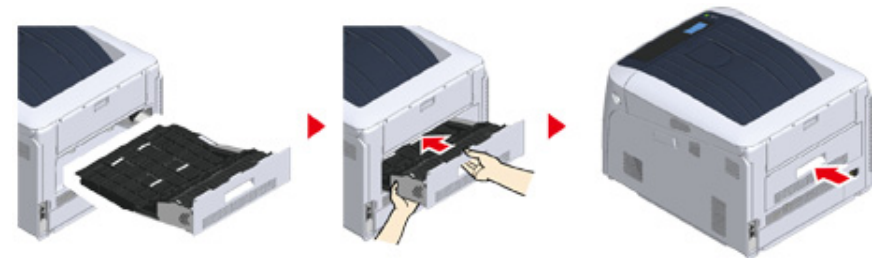

- Konstater at duplexenheden er installeret korrekt.

- 5 Sæt vekselstrømsledningen og Ethernet- eller USB-kablet ind i din printer, og tænd derefter på tænd/sluk-kontakten.

6 Udskriver "Menutræ".

Duplexenheden er monteret korrekt, hvis der vises "Duplexenhed".

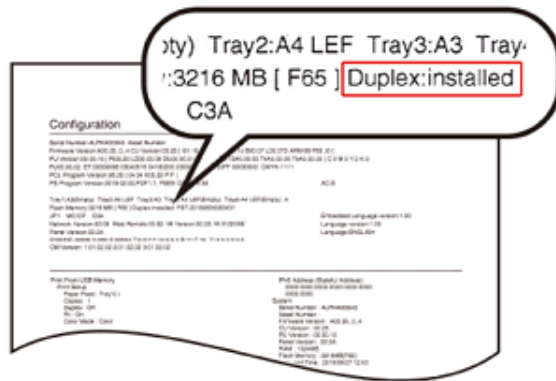

7 Opret indstillinger for ekstraudstyr på printerdriveren.

Se "Ved tilføjelse af ekstraudstyr".

Installation af det trådløse LAN-modul (kun C824, ES8434)

Installer det trådløse LAN modul, når du vil bruge en trådløs forbindelse. Indstil det trådløse LAN-modul på [Enable (Aktivér)] efter installation.

Du kan også forbinde trådløse enheder direkte (computere, tablets, smartphones, osv.) til maskinen, uden at bruge et trådløst LAN adgangspunkt.

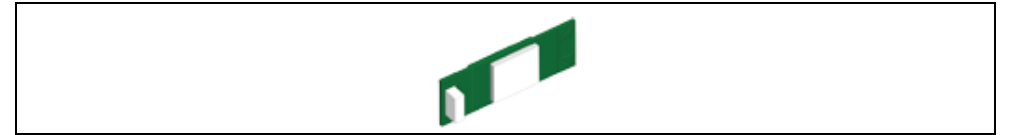

Det trådløse LAN-modul er monteret på C834- og C844-modellerne ved fabriksindstillingen.

1 Sluk printeren og tag derefter netledningen ud.



- Det kan beskadige printeren og det trådløse LAN-modul, hvis du installerer ekstraudstyr, mens din printer er tændt.

2 Åbn coveret til det trådløse LAN modul på den højre side af printeren.

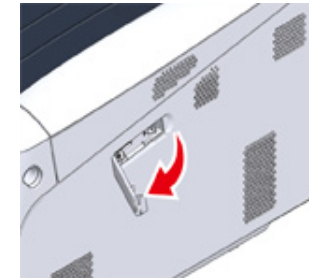

3 Træk stikket ud, og sæt det ind i det trådløse LAN modul.

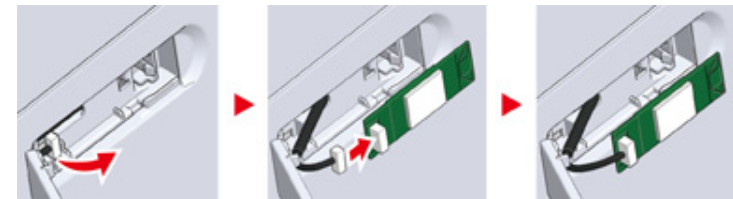

- 4 Monter det trådløse LAN-modul på printeren.

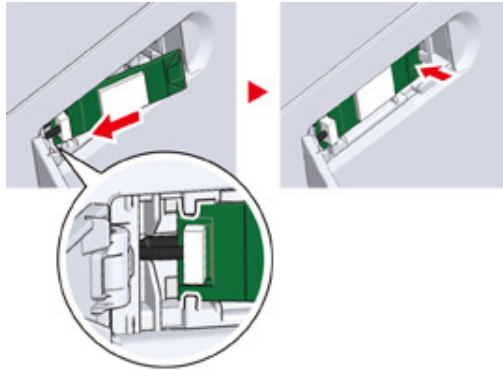

- 5 Luk coveret for det trådløse LAN modul.

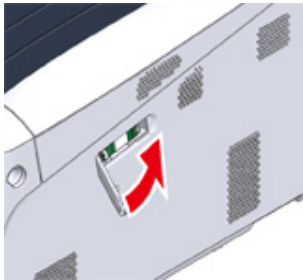

- 6 Slut netledningen til og tænd derefter printeren.
- 7 Når maskinen er tændt og [PLEASE WAIT (Vent)] viser sig på skærmen, tryk på tasten «ENTER (ENTER)».
- Når [Boot Menu (Opstartsmenu)] vises, skal du slippe knappen og herefter trykke på «ENTER (ENTER)» igen.
- 8 Indtast Admin-adgangskoden ved hjælp af de numeriske taster (0-9), og tryk på tasten «ENTER (ENTER)».
- Standard fabriksindstillet administratoradgangskode er "123456". Hvis administratoradgangskoden er ændret, indtastes den ny adgangskode.

- 9 Tryk på scroll-knappen ▼ for at vælge [Wireless Module (Trådløs modul)] og tryk på knappen «ENTER (ENTER)».

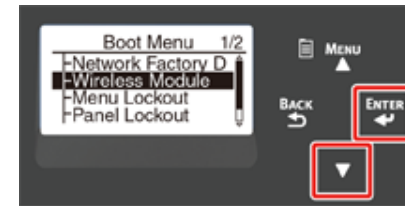

- 10 Tryk på scroll-knappen ▲ for at vælge [Enable (Aktivér)] og tryk på knappen «ENTER (ENTER)».

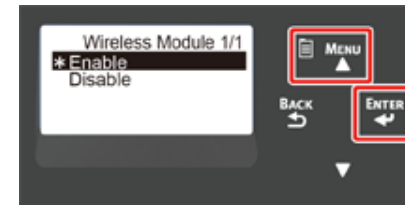

- 11 Tryk på knappen «Online (Online)».

Installering af base med hjul

Basen med hjul bruges til at flytte med printeren.

Stopmekanisme til forebyggelse af fald. Når der tilføjes ekstra bakkeenheder, anbefales det kraftigt at bruge en base med hjul.



- Hvis der monteres tre eller flere ekstra bakkeenheder, skal du sørge for at installere bunden med hjul.
- Pakken og emballagen er nødvendig ved transport af bunden med hjul. Smid dem ikke ud og behold dem til fremtidig brug.

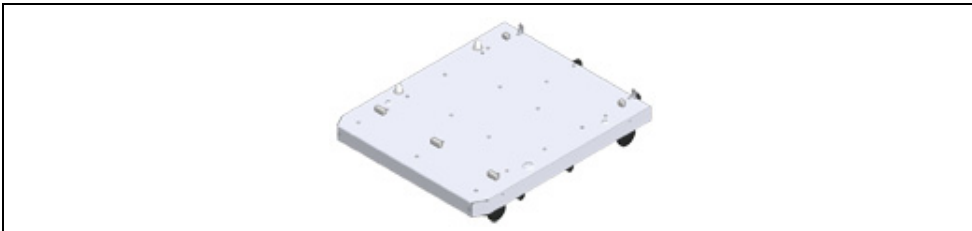

⚠ FORSIGTIG

Det kan forårsage personskade!



Man skal være mindst to personer om at løfte printeren sikkert, da den vejer ca. 40 kg.

- 1 Sluk for din printer, og tag derefter vekselstrømsledningen og Ethernet- eller USB-kablet ud.



- Hvis du monterer printeren med ledningen i, kan du få foden viklet ind i ledningen og komme til skade.

- 2 Anbring printerenheden eller den ekstra bakke på basen, således at bagsiden af printerenheden eller de ekstra bakker er på linje med fremspringet (1) på bagsiden af basen med hjul.

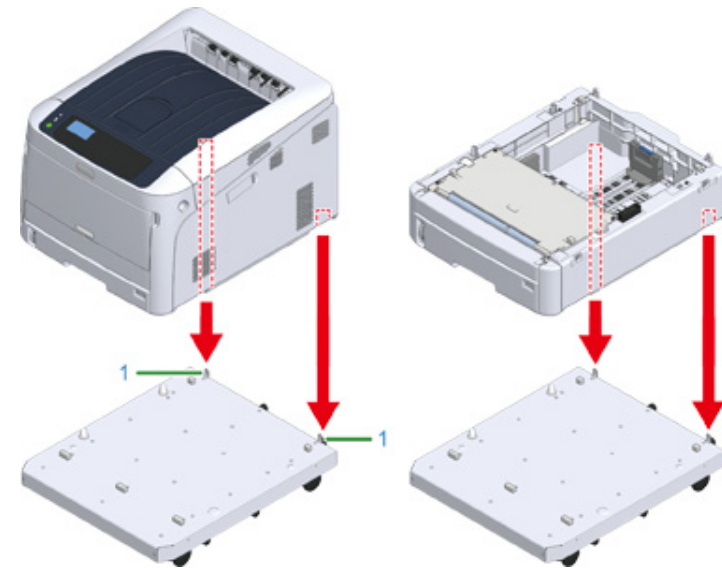

- 3** Tilslut printerenheden og bunden med hjul eller den ekstra bakkeenhed og bunden med hjul.

Figuren viser et eksempel på den ekstra bakkeenhed og den tilsluttede bund med hjul.

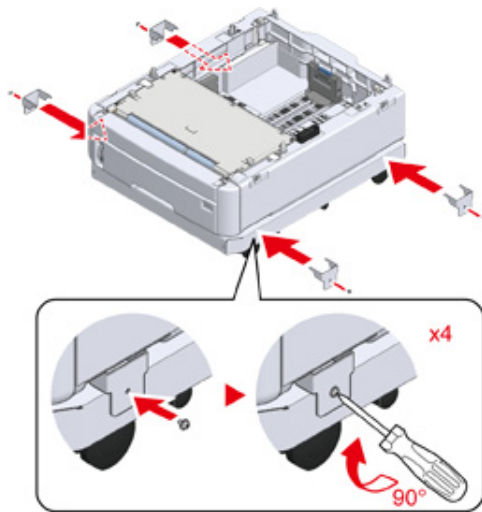

- 4** Når der tilføjes en ekstra bakkeenhed, skal du forsigtigt placere enheden øverst, så fremspringene bag på den ekstra bakkeenhed, der skal tilsluttes,

- fluger med bagsiden af den ekstra bakkeenhed, der allerede er forbundet til bunden med hjul.

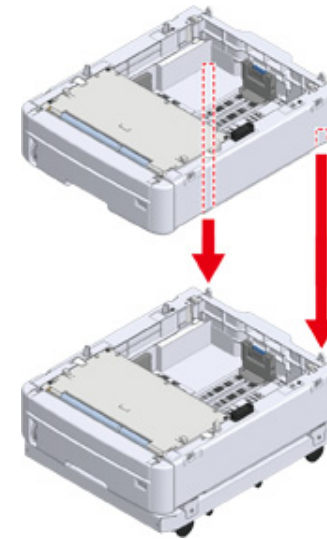

- 5** Forbind de ekstra bakkeenheder til hinanden.

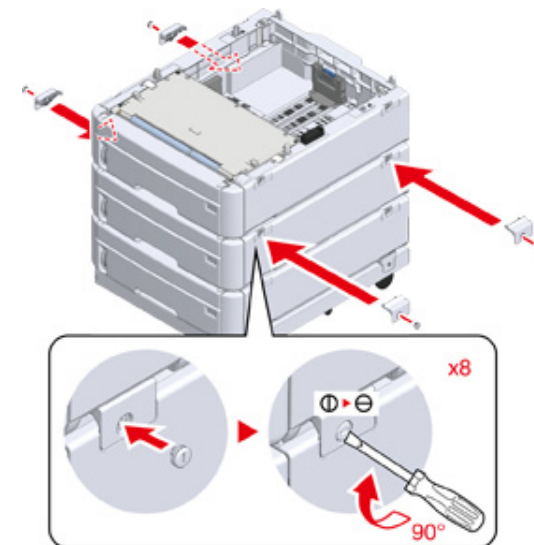

- 6** Når der er tilsluttet to eller flere ekstra bakkeenheder, skal du forsigtigt placere printeren øverst, så bagsiden af den ekstra bakkeenhed flugter med bagsiden af printerenheden.

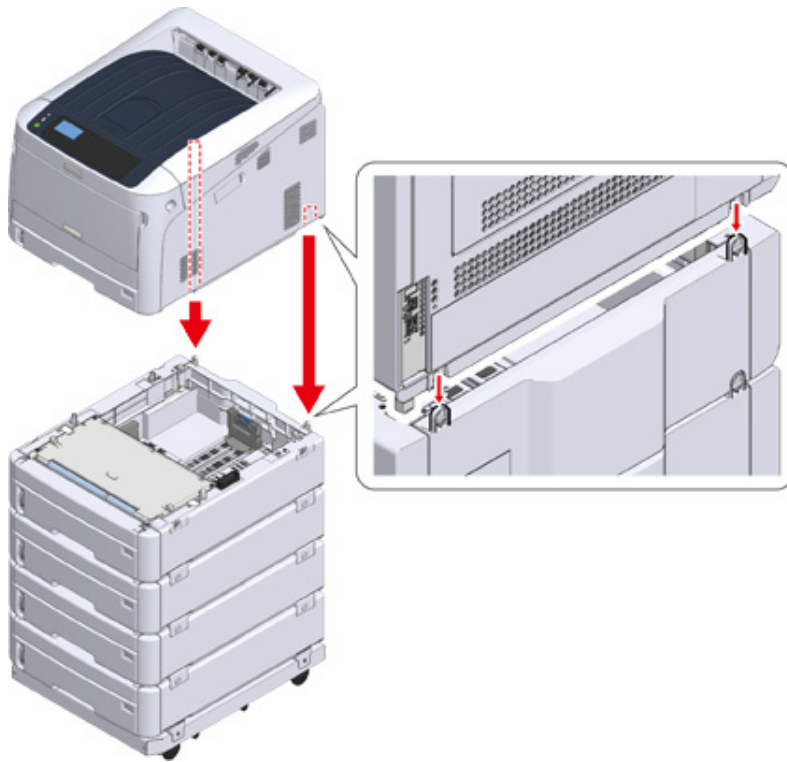

- 7** Når den ekstra bakkeenhed anbringes, forbind printerenheden og de ekstra bakkeenhed.

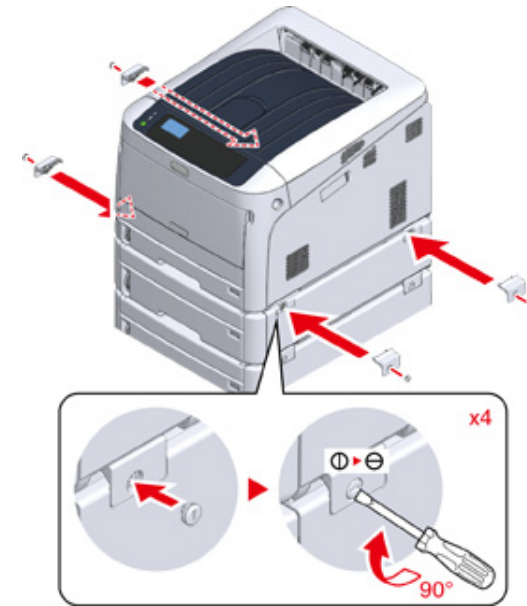

- 8** Lås hjulene.





- 9** Når der er tilsluttet tre eller flere ekstra bakkeenheder, skal du trække beskyttelsesværktøjerne, som sikrer, at printeren ikke vælter, ud, før du bruger printeren.

Der kan installeres op til fire ekstra bakker.

Sådan bruges beskyttelsesværktøjerne

Der findes to drejelige beskyttelsesværktøjer på venstre og højre side af hjulchassiset og to tilsvarende værktøjer på bagsiden. Træk dem lige ud, og drej dem 90° mod uret, indtil der høres et klik.

 FORSIGTIG	Du kan komme til skade.	
<p>Når antallet af ekstra bakkeenheder er tre eller flere, skal du trække beskyttelsesværktøjerne, som sikrer, at printeren ikke vælter, helt ud. Hvis disse beskyttelsesværktøjer ikke er sat på plads, kan printeren vælte og forårsage skade.</p>		

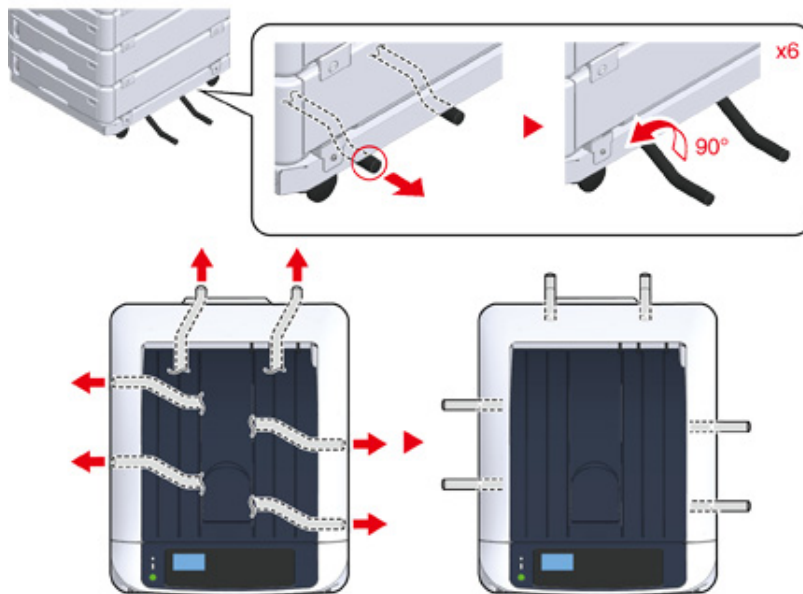

- Når du udfører handlinger såsom transport af denne maskine, udskiftning af forbrugsvarer og vedligeholdelsesdele eller ilægning af papir i bakken, skal du overholde følgende forholdsregler for at forhindre, at maskinen vælter.
 - Skub ikke til outputbakken, når maskinens outputbakke er åben.

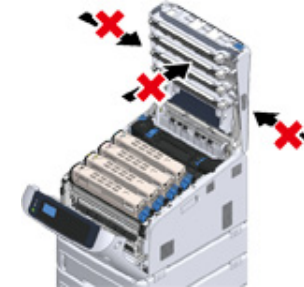

- Tryk ikke på papirbakken, når den er trukket ud.



- Skub ikke maskinen bagfra, mens papirbakken er trukket ud.



10

Indsæt strømledningen og de frakoblede kabler og tænd derefter for printeren.

Efter montering af den ekstra bakkeenhed, skal der foretages kontrol af monteringsstatus, og printerdriveren skal indstilles.

 Se "[Ved tilføjelse af ekstraudstyr](#)".

Installation af bakkeenhed(er)

Hvis du vil isætte mere papir, skal du installere ekstra bakkeenheder. Du skal indstille printerdriveren efter installationen.

Der kan tilsluttes op til fire ekstra bakkeenheder. Ved montering af tre eller flere ekstra bakker skal du tilslutte den valgfrie bund med hjul, der bruges til at forhindre, at maskinen vælter og montere beskyttelsesværktøjerne.



- Pakken og emballagen er nødvendig ved transport af ekstra bakker. Smid dem ikke ud og behold dem til fremtidig brug.

Modelnummer: N35310A

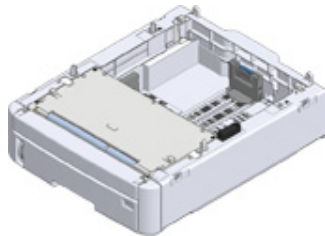

Du kan komme til skade.



Vær 2 personer om at løfte denne maskine da den vejer cirka 40 kg.

Det følgende afsnit beskriver et eksempel, hvor der installeres tre ekstra bakkeenheder.

[🔗 Installering af base med hjul](#)

1 Sluk for maskinen, og tag netledningen og alle kabler.



- Sørg for at slukke maskinen og frakobl strømkablet og alle kabler inden installation af den ekstra bakke. Hvis du installerer den ekstra bakke med maskinen tændt kan det forårsage, at den ekstra bakke får funktionsfejl.
- Hvis du monterer printeren med ledningen i, kan du få foden viklet ind i ledningen og komme til skade.

2 Placer den ekstra bakkeenhed på bunden, således at bagsiden af den ekstra bakkeenhed flugter med fremspringet (1) på bagsiden af bunden med hjul.

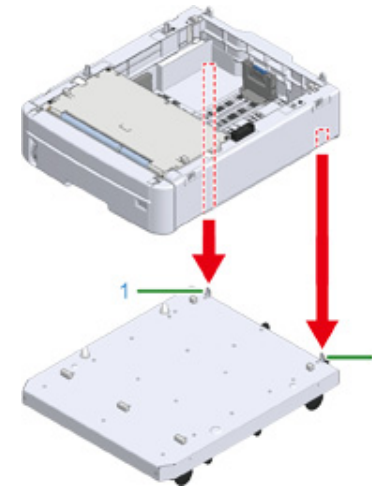

3 Forbind den ekstra bakkeenhed til understellet.

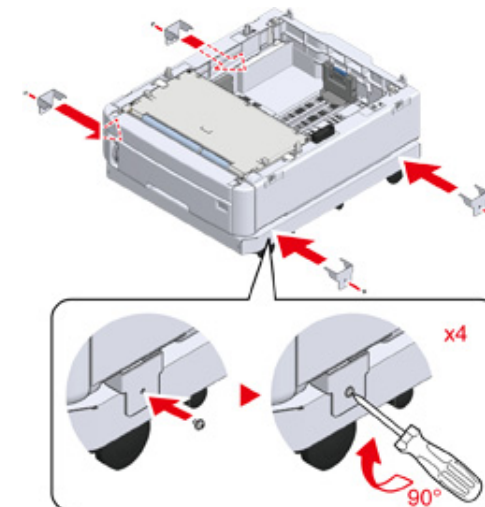

- 4 Justér bagsiden af den ekstra bakkeenhed i bunden, så den sidder rigtigt i forhold til fremspringet på bagsiden af den ekstra bakkeenhed, der skal installeres, og sæt dem forsigtigt oven på hinanden.

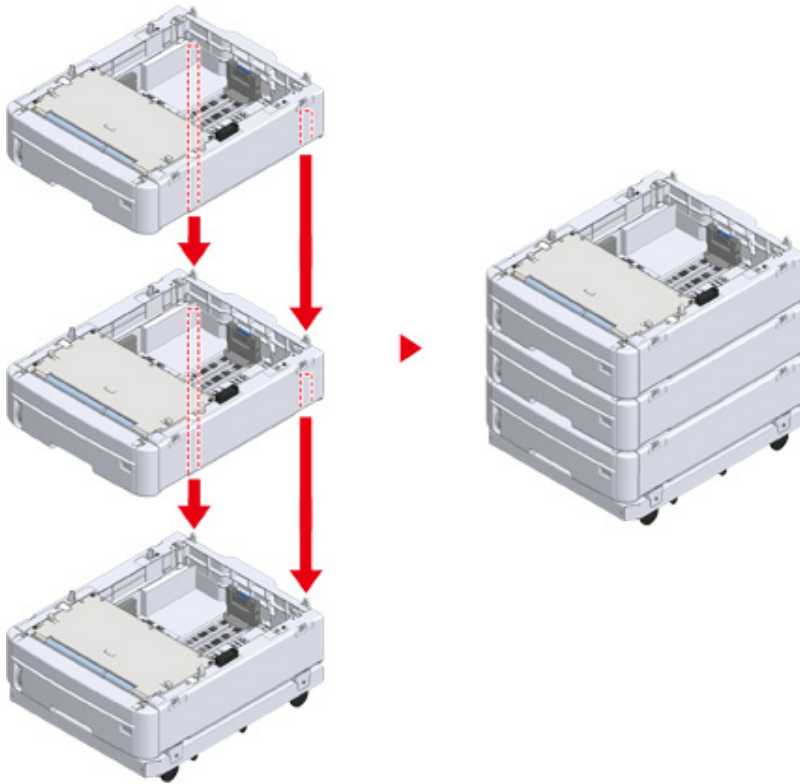

- 5 Forbind de ekstra bakkeenheder.

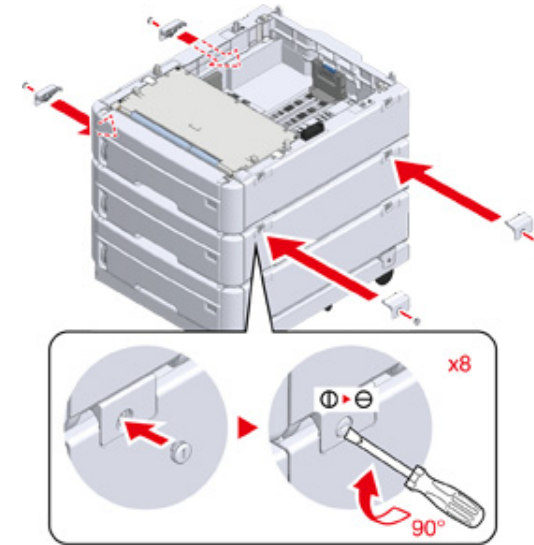

- 6** Placér forsigtigt printeren øverst, så bagsiden af den ekstra bakkeenhed flugter med bagsiden af printerenheden.

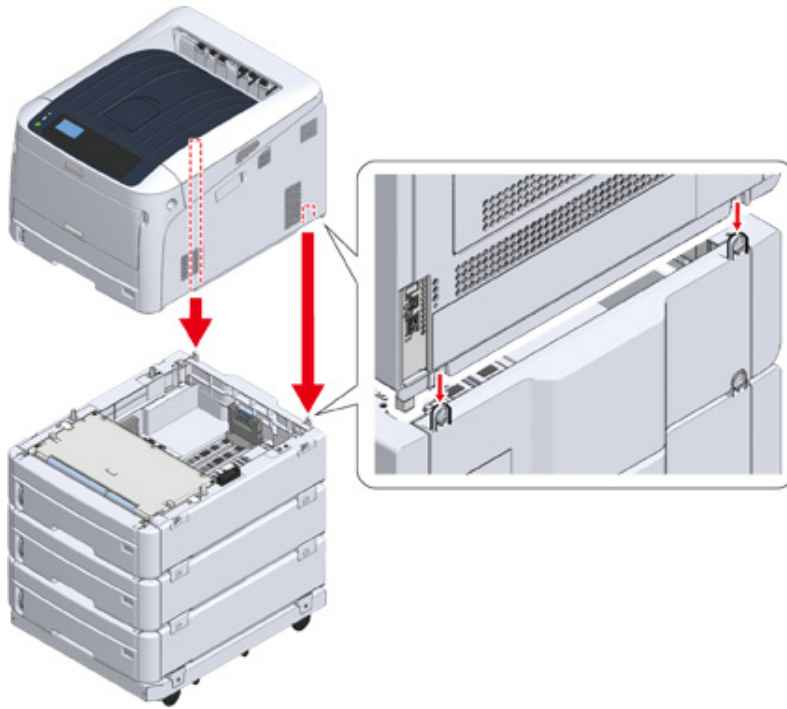

- 7** Tilslut den ekstra bakkeenhed til printerenheden.

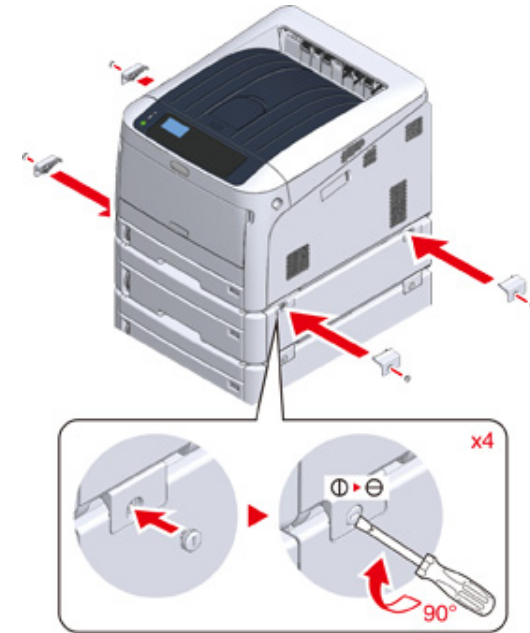

- 8** Lås hjulene fast.





- 9** Når der er tilsluttet tre eller flere ekstra bakkeenheder, skal du trække beskyttelsværktøjerne, som sikrer, at printeren ikke vælter, ud, før du bruger maskinen.

Der kan installeres op til fire ekstra bakker.

Sådan bruges beskyttelsesværktøjerne

Du kan finde to beskyttelsesværktøjerne, som sikrer, at maskinen ikke vælter, på venstre og højre side af bunden med hjul. Der findes også to værktøjer på bagsiden. Træk dem lige ud og drej dem 90 grader mod uret, indtil de klikker på plads.

 FORSIGTIG	Du kan komme til skade.	
<p>Når antallet af ekstra bakkeenheder er tre eller flere, skal du trække beskyttelsesværktøjerne, som sikrer, at printeren ikke vælter, helt ud. Hvis disse beskyttelsesværktøjer ikke er sat på plads, kan printeren vælte og forårsage skade.</p>		

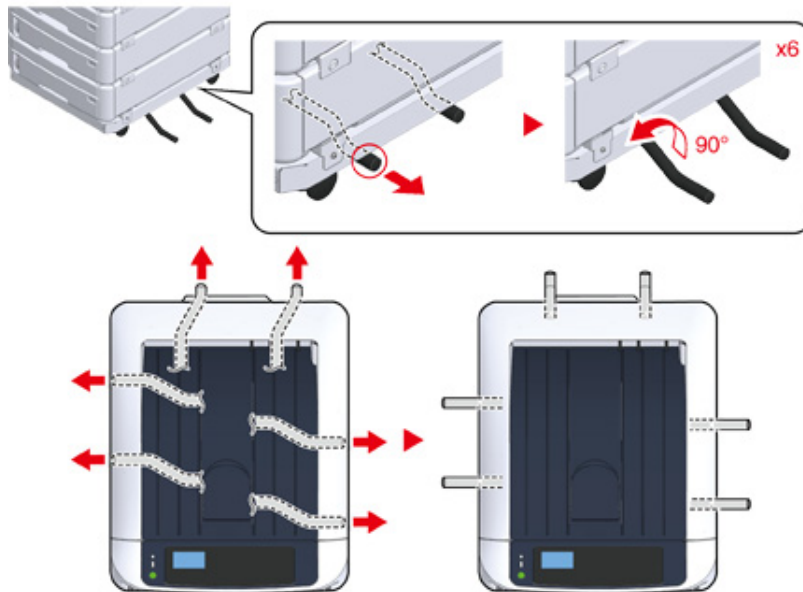

- Når du udfører handlinger såsom transport af denne maskine, udskiftning af forbrugsvarer og vedligeholdelsesdele eller ilægning af papir i bakken, skal du overholde følgende forholdsregler for at forhindre, at maskinen vælter.
 - Skub ikke til outputbakken, når maskinens outputbakke er åben.

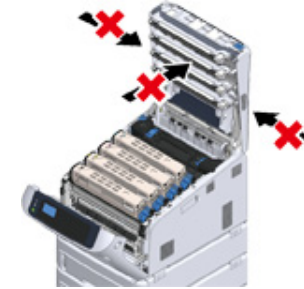

- Tryk ikke på papirbakken, når den er trukket ud.



- Skub ikke maskinen bagfra, mens papirbakken er trukket ud.



10 Sæt strømkablet og unplugged kabler.

- 11** Hold afbryderknappen nede i cirka et sekund.
Når maskinen er tændt, afbryderen LED-lampe lyser.



- 12** Tryk på rulleknappen på ▼ betjeningspanelet flere gange for at vælge [Configuration (Konfiguration)], og tryk på «ENTER (ENTER)».
- 13** Kontrollér, at der er valgt [Tray Count (Bakke tæller)], og tryk på «ENTER (ENTER)».
- 14** Kontrollér, at de ekstra bakkeenheder, der blev installeret, vises på betjeningspanelet.
- 15** Når du har kontrolleret oplysningerne på skærmen, skal du trykke på «BACK (TILBAGE)».
- 16** Opret indstillinger for ekstraudstyret på printerdriveren.
Fortsæt til "Ved tilføjelse af ekstraudstyr".

Ved tilføjelse af ekstraudstyr

Hvis der installeres ekstra bakkeenhed(er) eller duplexenhed, så skal informationerne om ekstraudstyret registreres i printerdriveren.



- For at følge denne fremgangsmåde, skal du logge ind på en computer som administrator.
- Hvis din Mac OS gælder for følgende betingelser er oplysningerne om den installerede option automatisk opnået, ikke at du skal indstille printerdriveren.
Hvis der anvendes USB-forbindelse re netværksforbindelse med Bonjour, og du installerer indstillingen til maskinen, før du installerer driveren
- Du skal registrere printerdriveren i computeren i forvejen.
- Hvis de billeder, som udskrives på papir fra de ekstra bakker, ikke er korrekt placeret, skal printerpositionen justeres for hver enkelt bakke. Se "Juster udskrivningsposition for ekstra bakkeenhed" for at få detaljerede oplysninger.

• I Windows PCL-printerdriver

- 1** Åbn "Printerappen".
- 2** Højreklik på [OKI C844 PCL] og vælg derefter [Printer properties (Printeregenskaber)].
- 3** Vælg fanen [Device Options (Enhedsindstillinger)].
- 4** Ved brug af netværksforbindelse klikkes der på [Get Printer Settings (Få printeroplysninger)].
Hvis du bruger en USB-forbindelse, skal du indtaste det samlede antal bakker undtagen multifunktionsbakken i [Installed Paper Trays (Tilgængelige papirbakker)].
For eksempel hvis der er fire ekstra bakkeenheder installeret, så er bakke 1, 2, 3, 4 og 5 tilgængelige. Indtast "5".

Hvis der er monteret duplexenhed, sæt kryds i feltet [Duplex Unit (Duplexenhed)].

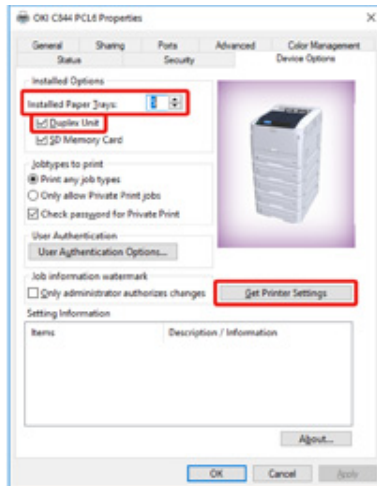

5 Klik på [OK (OK)].



- Hvis der anvendes et TCP / IP-netværk, skal du klikke [Get Printerindstillinger] for at indstille driveren automatisk.

• I Windows PS-printerdriver

- 1 Åbn "Printermappen".
- 2 Højreklik på [OKI C844 PS] og vælg derefter [Printer properties (Printeregenskaber)].
- 3 Vælg fanen [Enhedsopsætning].

4 For at få netværksforbindelse, vælg [Get installed options automatically (få installeret indstillinger automatisk)] for [Installable Options (Installerbare indstillinger)], og klik derefter på [Setup (Setup)].

Når der bruges en USB forbindelse, vælg det samlede antal bakker for [Available Trays (Tilgængelige bakker)] i [Installable Options (Installerbare optioner)].

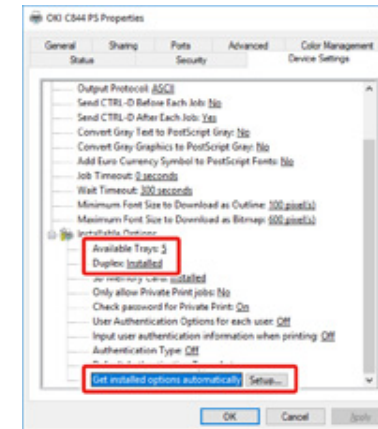

5 Klik på [OK].

• Mac OS Printerdriver

- 1 Vælg [Systemmiljøopsætning] fra Apple-menuen.
- 2 Klik på [Printers & Scanners (Printere & scannere)].
- 3 Vælg maskinen, og klik derefter på [Indstillinger & forsyninger].
- 4 Vælg [Options (Indstillinger)] tab.

5 Indtast det samlede antal bakker for [Tilgængelig bakke] og klik derefter på [Ok].

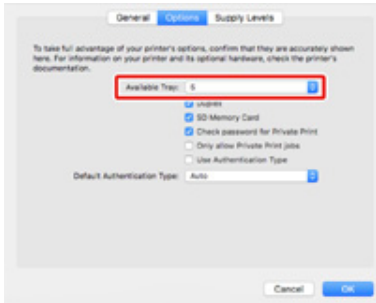

Specifikationer

Dette afsnit beskriver specifikationerne for maskinen.

- [Generelle specifikationer](#)
- [Udskrivningsspecifikationer](#)
- [Netværksspecifikationer](#)
- [Specifikationer for trådløst LAN](#)
- [Printerdimensioner](#)

Generelle specifikationer

SFP Model	Modelnummer
C824/C834/ES8434	N35300A/N35300B
C844	N35301A/N35301B

Element	C824	C834/ES8434	C844
CPU	ARM Processor (667MHz)		
memory	DDR3 32bit 1GB		
Rom	3GB		
Vægt (inklusive forbrugsvarer)	cirka 40 kg		
Dimensioner (B x D x H)	449 x 552 x 360 mm		
Strømforsyning	N35300A/N35301A: 110V - 127V AC +/-10% N35300B/N35301B: 220V - 240V AC +/-10%		
Strømforbrug	Almindelig betjening	N35300A/N35301A: 680 W / N35300B/N35301B: 680 W	
	Inaktiv	13 W	
	Top	N35300A/N35301A: 1118 W / N35300B/N35301B: 1118 W	
	Strømbesparelestilstand:	Mindre end 11 W	
	Slumretilstand	N35300A/N35301A : Mindre end 0.7 W / N35300B/N35301B: 1.0W	
	Auto sluk tilstand	N35300A/N35301A : Mindre end 0.1 W / N35300B/N35301B: 0.15 W	
Driftstilstand	I drift	Temperatur :10 - 32°C, Luftfugtighed : 20 - 80 % RH	
	Inaktiv	Temperatur: 0 - 43°C, luftfugtighed : 10 - 90 % RH	
Grænseflade	USB 2.0, Ethernet 10BASE-T/100BASE-TX/1000BASE-T, Host USB IEEE802.11 b/g/n/a trådløst LAN (C824/ES8434: Ekstraudstyr)		
Skærm	Mono Grafik LCD (128 x 64 pixel)		
Understøttet OS	Windows 10/Windows 8.1/Windows 8/Windows 7 Windows Server 2019/Windows Server 2016/Windows Server 2012 R2/ Windows Server 2012/Windows Server 2008 R2/Windows Server 2008 macOS 10.14 - 10.12/Mac OS X 10.11 - 10.10		
Opbevaringsmiljø	Temperatur: -10 til 43 grader Relativ fugtighed: 10 til 90 %		

Udskrivningsspecifikationer

Element		C824	C834/ES8434	C844
Udskrivningsmetode		Tør elektrofotografisk optagemetode med LED (lysdiode)		
Side-beskrivende sprog		PCL5c, PCL6 (XL), EPSON FX, IBM ProPrinter	PostScript 3, PCL5c, PCL6 (XL), EPSON FX, IBM ProPrinter, PDF (v1.7 eller tidligere)	
Permanente skrifttyper		PCL: 87 europæiske skrifttyper	PCL: 87 europæiske skrifttyper PS: 80 europæiske skrifttyper	
Opløsning		600 x 600 dpi, 600 x 1200 dpi, 600 x 600 dpi 2bit		600 x 600 dpi, 1200 x 1200 dpi
Farve		Gul, Magenta, Cyan, Sort		
Udskrivningshastighed (A4 LEF)		Farve/Mono Enkelt-sided udskrivning: 26 ppm Dobbelt-sided udskrivning: 19 ppm	Farve/Mono Enkelt-sided udskrivning: 36 ppm Dobbelt-sided udskrivning: 27 ppm	
Første udskrivningstid	Farve	Ca. 8.5 sekunder (A4)	Ca. 6.3 sekunder (A4)	
	Mono	Ca. 8.5 sekunder (A4)	Ca. 6.3 sekunder (A4)	

Element		C824	C834/ES8434	C844
Papirstørrelse	Bakke 1	A3, A4, A5, A6, B4, B5, B6, Brev, Legal 13/13.5/14, Executive, Tabloid, Statement, 8.5 SQ, Folio, 8K (260 x 368 mm, 270 x 390 mm, 273 x 394 mm), 16K (197 x 273 mm, 195 x 270 mm, 184 x 260 mm), brugerdefineret størrelse		
	Ekstra bakkeenhed (ekstraudstyr)	A3, A4, A5, B4, B5, Brev, Legal 13/13.5/14, Executive, Tabloid, 8.5 SQ, Folio, 8K (260 x 368 mm, 270 x 390 mm, 273 x 394 mm), 16K (197 x 273 mm, 195 x 270 mm, 184 x 260 mm), brugerdefineret størrelse		
	MP-bakke	A3, A4, A5, A6, B4, B5, B6, B6 Half, B7, B8, Brev, Legal 13/13.5/14, Executive, Tabloid, Statement, 8.5 SQ, Folio, Indekskort (3x5 tommer), 4 x 6 tommer, 5 x 7 tommer, Banner op til 1321 mm (52 tommer), 8K (260 x 368 mm, 270 x 390 mm, 273 x 394 mm), 16K (197 x 273 mm, 195 x 270 mm, 184 x 260 mm), C4, C5, DL, Com-10, brugerdefineret størrelse		
	Dobbelt-sided udskrivning	A3, A4, A5, B4, B5, B6, Brev, Legal 13/13.5/14, Executive, Tabloid, 8.5 SQ, Folio, 8K (260 x 368 mm, 270 x 390 mm, 273 x 394 mm), 16K (197 x 273 mm, 195 x 270 mm, 184 x 260 mm), brugerdefineret størrelse		
	Brugertilpasset størrelse	<ul style="list-style-type: none"> Bakke 1 105 - 297 mm (B), 148 - 431.8 mm (L) (4.1 - 11.7 tommer (B), 5.8 - 17.0 tommer (L)) Ekstra bakkeenhed (ekstraudstyr) 148 - 297 mm (B), 182 - 431.8 mm (L) (4.1 - 11.7 tommer (B), 7.2 - 17.0 tommer (L)) MP-bakke 55 - 297 mm (B), 90 - 1321 mm (L) (2.2 - 11.7 tommer (B), 3.5 - 52 tommer (L)) Duplex 127 - 297 mm (B), 182 - 431.8 mm (L) (5.0 - 11.7 tommer (B), 7.2 - 17.0 tommer (L)) 		
Medietype		Almindeligt papir (64 g/m ² - 256 g/m ²), konvolutter, etiket		
Indføringsmetode		Automatisk tilførsel fra Bakke 1, MP bakke og supplerende bakke enhed (valgfri) Manuel tilførsel fra MP bakke		
Papirlægningskapacitet		<ul style="list-style-type: none"> Bakke 1 300 ark (mindre end 80 g/m²), total tykkelse i alt 30 mm eller lavere. MP-bakke 100 ark standardpapir (mindre end 80 g/m²) og samlet tykkelse 10 mm eller derunder, 10 konvolutter (85 g/m²). Ekstra bakkeenhed (ekstraudstyr) 535 ark Standard papir /80 g/m² og total tykkelse 53 mm eller mindre. 		
Udføringsmetode		Output bakke/Output bakke bagest		
Papirudskrivningskapacitet		<ul style="list-style-type: none"> Output Bakke 250 ark (80 g/m²) Bageste udskriftsbakke 100 ark (80 g/m²) 		
Udskrivningsgaranteret område		6,35 mm eller mere fra papirkanten (gælder ikke for specialmedier, som f.eks. konvolutter)		

Element	C824	C834/ES8434	C844
Udskrivningspræcision*1	Udskriftsstart: ± 2 mm, papirskævhed: ± 1 mm/100 mm Billedudvidelse: ± 1 mm/100 mm (80 g/m ²)		
Opvarmningstid	<ul style="list-style-type: none"> Fra den tændes 20 sekunder (ved rumtemperatur 25°C, mærkespænding) Fra strømsparerfunktion 9.9 sekunder (ved rumtemperatur 25°C, mærkespænding) 		
Brugsmiljøbetingelser	<ul style="list-style-type: none"> Når i drift 10 - 32°C / relativ fugtighed på 20 - 80 % (maksimal våd temperatur på 25°C, maksimal tør temperatur på 2°C) Når den ikke er i drift 0 - 43°C / relativ luftfugtighed 10-90 % (maksimal våd pæretemperatur på 26,8°C, maksimal tør pæretemperatur på 2°C) 		
Betingelser for sikring af udskrivningskvalitet	<ul style="list-style-type: none"> Driftsinterval Temperatur 10°C, fugtighed 20 til 80 % RH Temperatur 32°C, fugtighed 20 til 60 % RH Fugtighed 20 % RH, temperatur 10 til 32°C Fugtighed 80 % RH, temperatur 10 til 27°C Interval for sikker udskriftskvalitet i fuld farve Temperatur 17°C til 27°C, fugtighed 50 til til 70 % RH 		
Forbrugsvarer	Farvepatroner, billedtromler		
Vedligeholdelsesenhed	Bælteenhed, fikseringsenhed		

*1 Papir med standardformat.

Netværksspecifikationer

Element	C824/C834/C844/ES8434
Grænseflade	Ethernet 10BASE-T/100BASE-TX/1000BASE-T, IEEE802.11 a/b/g/n trådløst LAN*1
Protokol	TCP/IPv4, TCP/IPv6, NetBIOS over TCP, LPR, Port9100, IPP, FTP, HTTP, TELNET, SMTP, POP3, SNMPv1/v3, DHCP, DHCPv6, DNS, DDNS, UPnP, WINS, Bonjour, SNTP, LLTD, Web Services Discovery (WSD), SSL/TLS, IPSec, LDAPv3, Kerberos, IEEE802.1X, AirPrint*2, Google Cloud-udskrivning

*1 C824/ES8434: Ekstraudstyr

*2 Kun C834/C844/ES8434

Specifikationer for trådløst LAN

Element	C824/C834/C844/ES8434
Trådløs LAN-standard	IEEE802.11a/b/g/n overensstemmelse (2,4 GHz/5 GHz)
Sikkerhed	Deaktiver, WEP, WPA-PSK, WPA2-PSK, WPA-EAP, WPA2-EAP

C824/ES8434: Ekstraudstyr

Lovgivningsmæssige trådløse LAN erklæringer

- FCC-erklæring
- Meddelelse til brugere i Canada
- Europa-CE Overensstemmelseserklæring.

FCC-erklæring

FCC ADVARSEL

Ændringer re modifikationer, der ikke udtrykkeligt er godkendt af den part, der er ansvarlig for overholdelse, kan ugyldiggøre brugerens ret til at betjene udstyret.

Obs. Dette udstyr er blevet testet og fundet i overensstemmelse med grænserne for en Klasse B digital enhed i henhold til del 15 af FCC-reglerne. Disse grænser er designet til at give rimelig beskyttelse mod skadelig interferens i en privat installation. Dette udstyr genererer, bruger og kan udstråle radiofrekvensenergi, og hvis det ikke installeres og bruges i overensstemmelse med instruktionerne, kan forårsage skadelig interferens med radiokommunikation. Der er dog ingen garanti for, at der ikke vil opstå interferens i en bestemt installation. Hvis dette udstyr forårsager skadelig interferens i radio-re tv-modtagelse, hvilket kan afgøres ved at tænde og slukke for udstyret på, opfordres brugeren til at forsøge at udbedre forstyrrelserne på en re flere af følgende foranstaltninger:

- Drej re flyt modtagerantennen.
- Forøg afstanden mellem udstyret og modtageren.
- Tilslut udstyret til en stikkontakt på et andet kredsløb end det, modtageren er tilsluttet.
- Kontakt forhandleren re en erfaren radio / tv-tekniker for at få hjælp.

Meddelelse til brugere i Canada

Denne enhed overholder afsnit 15 i FCC-reglerne og Industry Canada licensfritagede RSS-standard (er). Betjening er underlagt følgende to betingelser: (1) denne enhed må ikke

forårsage interferens, og (2) denne enhed skal acceptere enhver interferens, herunder interferens, der kan forårsage uønsket drift af enheden.

Le nuværende appareil est conforme aux la partie 15 des règles de la FCC et CNR d'Udustrie Canada applicables aux appareils radio fritager de licens. L'udnyttelse est autorisée aux deux betingelser suivantes: (1) l'appareil ne doit pas produire de brouillage, et (2) l'utilisateur de l'appareil doit ACCEPTER tout brouillage radioélectrique Subi, même si le brouillage est modtagelig d'en compromettre le fonctionnement.

Dette klasse [B] digitale apparat overholder den canadiske ICES-003.

Cet appareil numérique de la classe [B] est conforme à la norme NMB-003 du Canada.

Europa - CE overensstemmelseserklæring



Dette udstyr overholder de væsentlige krav i EU-direktiv 2014/53/EU.

Telekommunikationsfunktioner dette produkt kan bruges i følgende EU-og EFTA-lande: Østrig, Belgien, Bulgarien, Cypern, Tjekkiet, Danmark, Estland, Finland, Frankrig, Tyskland, Grækenland, Ungarn, Irland, Island, Italien, Letland, Liechtenstein, Litauen, Luxembourg, Malta, Nederlandene, Norge, Polen, Portugal, Rumænien, Slovakiet, Slovenien, Spanien, Sverige, Schweiz, Tyrkiet og Storbritannien.

Trådløs drift kanal for forskellige domæner

N.America	2,412-2,462 GHz	Ch01 - CH11
Europa ETSI	2,412-2,472 GHz	Ch01 - Ch13

Tyskland

Nogle områder i Frankrig har begrænsninger på nogle frekvensbånd. Den værste maksimale tilfælde autoriseret effekt indendørs er:

- 10 mW for hele 2,4 GHz-båndet (2400 MHz - 2483,5 MHz).
- 100 mW for frekvenser mellem 2446,5 MHz og 2483,5 MHz (Note-Kanal 10 til 13 inklusive opererer i båndet 2446,6 MHz til 2483,5 MHz).

Der er få muligheder for udendørs brug: På privat ejendom re på private ejendomme hos offentlige personer, er brug underkastet en foreløbig procedure hos Forsvarsministeriet, med en maksimal autoriseret effekt på 100 MW i 2446,5 til 2483,5 MHz-båndet. Udendørs brug på offentlige områder er ikke tilladt.

I nedenstående departementer, for hele 2,4 GHz, og:

Maksimum autoriseret effekt indendørs er 100 mW.

Maksimum autoriseret effekt udendørs er 10 mW.

Afdelinger, hvor brugen af den fra 2400 til 2483,5 MHz er tilladt med en EIRP på mindre end 100 mW indendørs og mindre end 10 mW udendørs:

01 Ain	02 Aisne	03 Allier
05 Hautes-Alpes	08 Ardennerne	09 Ariège
11 Aude	12 Aveyron	16 Charente
24 Dordogne	25 Doubs	26 Drôme
32 Gers	36 Indre	37 Indre et Loire
41 Loir et Cher	42 Loire	45 Loiret
50 Manche	55 Meuse	58 Nièvre
59 Nord	60 Oise	61 Orne
63 Puy de Dome	64 Pyrénées Atlantique	66 Pyrénées Orientales
67 Bas-Rhin	68 Haut Rhin	70 Haute Saône
71 Saône-et-Loire	75 Paris	82 Tarn-et-Garonne
84 Vaucluse	88 Vosges	89 Yonne
90 Territoire de Belfort	94 Val de Marne	

Dette krav vil sandsynligvis ændre sig over tid, så du kan bruge dit trådløse LAN kort i flere områder af Frankrig. Kontroller venligst med ART for den seneste information (www.art-telecom.fr)

s Italia

Godkendt til indendørs brug. Den udendørs brug er underlagt en officiel tilladelse.

Brug trådløs kommunikation

Denne side forklarer radiobølger, der anvendes af OkiLAN900w.

OkiLAN900w opererer på 2,4 GHz.

Ingen radio kræves licens til at bruge OkiLAN900w. Vær opmærksom på følgende punkter.

Brug ikke OkiLAN900w nær følgende udstyr re steder.

Følgende udstyr kan anvende samme frekvensbånd. Hvis du bruger OkiLAN900w nærheden af dette udstyr, kan radiobølgerne fra OkiLAN900w og følgende enheder interfererer med hinanden.

- Mikroovn, videnskabelige instrumenter, pacemaker re andet medicinsk udstyr.

- Licensed radiostation på en fabrik.

- Små magt radiostation (en ikke-licenseret radiostation).

Brug ikke OkiLAN900w i nærheden af en mobiltelefon, tv re radio.

En mobiltelefon, tv og radio bruger en anden radio bånd end vores produkt. Generelt, hvis de bruges i nærheden OkiLAN900w, vil det ikke give problemer. Men når de indbyrdes OkiLAN900w kan lyd re billede støj ske.

Hvis der er armeret beton / metal mellem trådløse enheder, kan de ikke forbinde.

OkiLAN900w kan forbinde gennem træ re glas, men kan have problemer med at kommunikere gennem armeret beton / metal.

Trådløse Udstyr til 2,4 GHz båndet

Dette bånd af udstyr anvendes af en mikrobølgeovn, industri, videnskab, medicinsk udstyr og licenseret i rum re lavt strømforbrug (ikke licens) radiostationer.

- Før du bruger dette udstyr, skal du kontrollere, at det ikke vil forstyrre andre udsendelser.

- Hvis der sker indblanding, stoppe med at bruge udstyret re skifte bånd.

Printerdimensioner

- Set fra oven

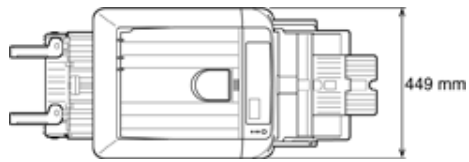

- Set fra siden

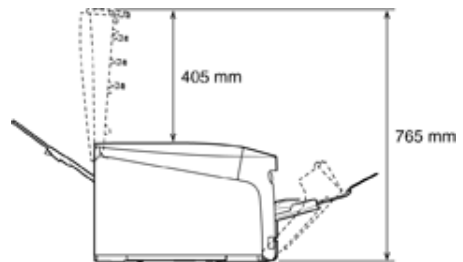
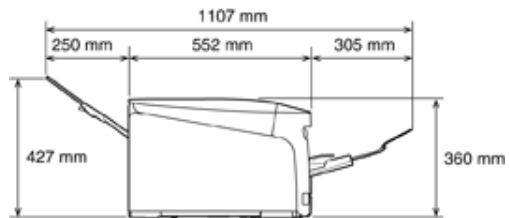

- Når der er tilsluttet ekstraudstyr

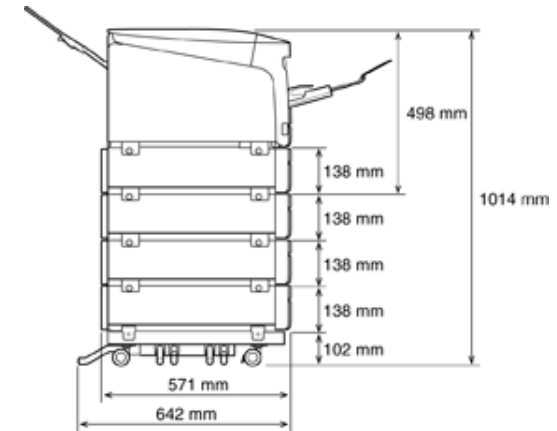
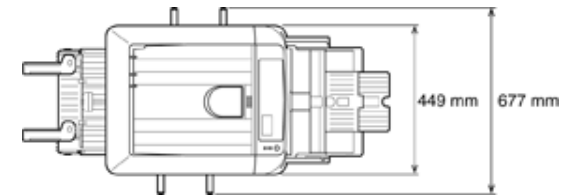

Menu Map

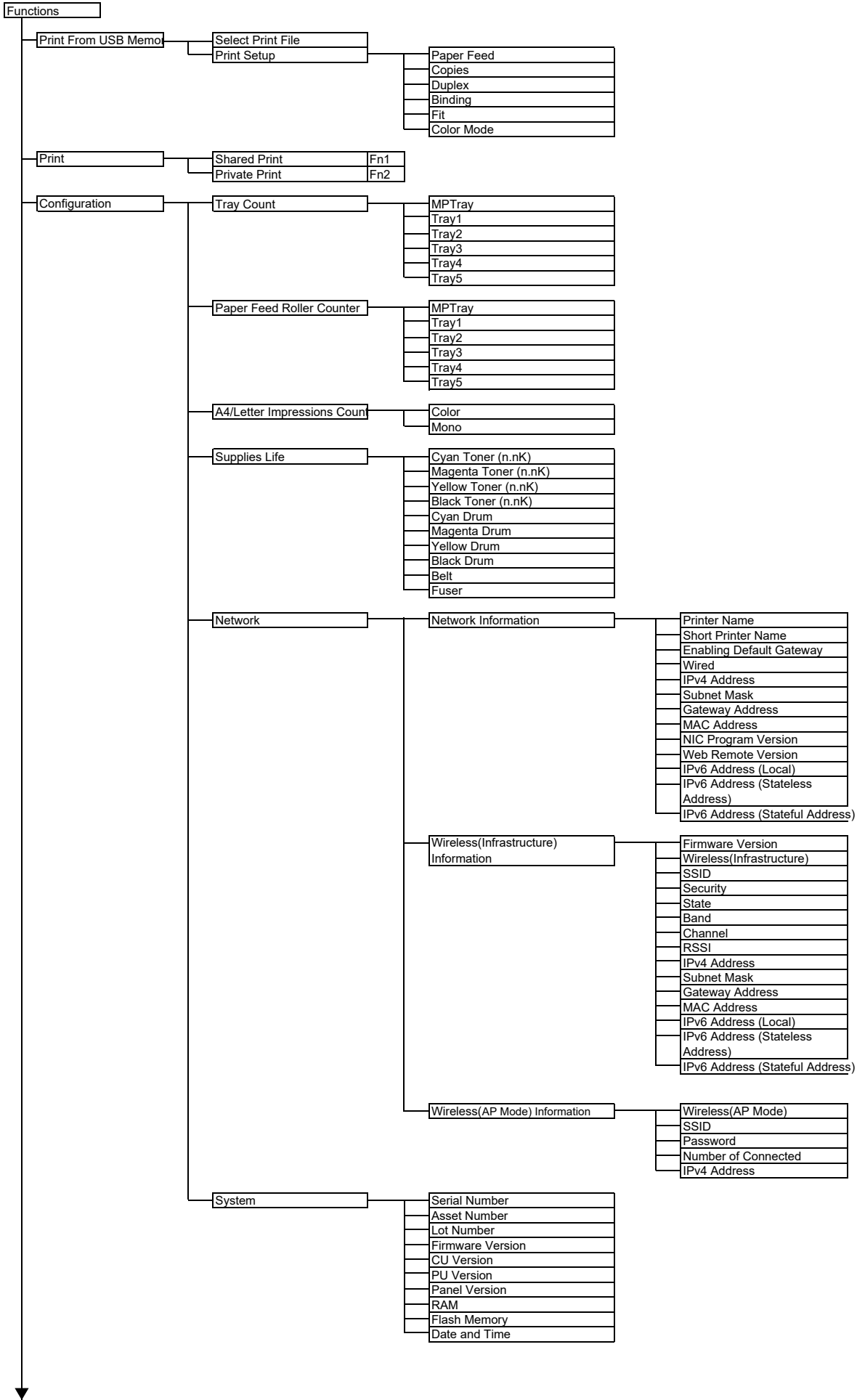

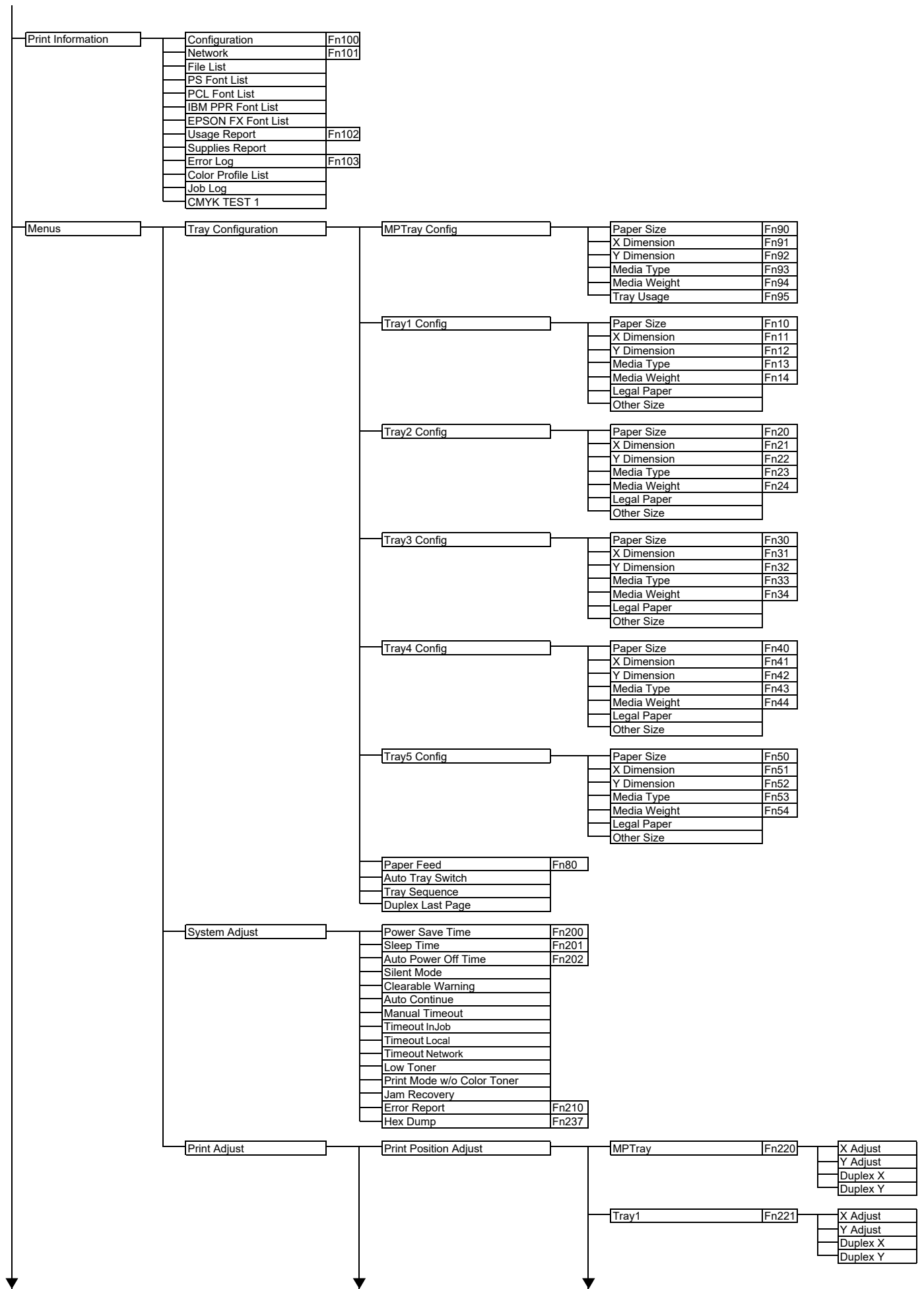

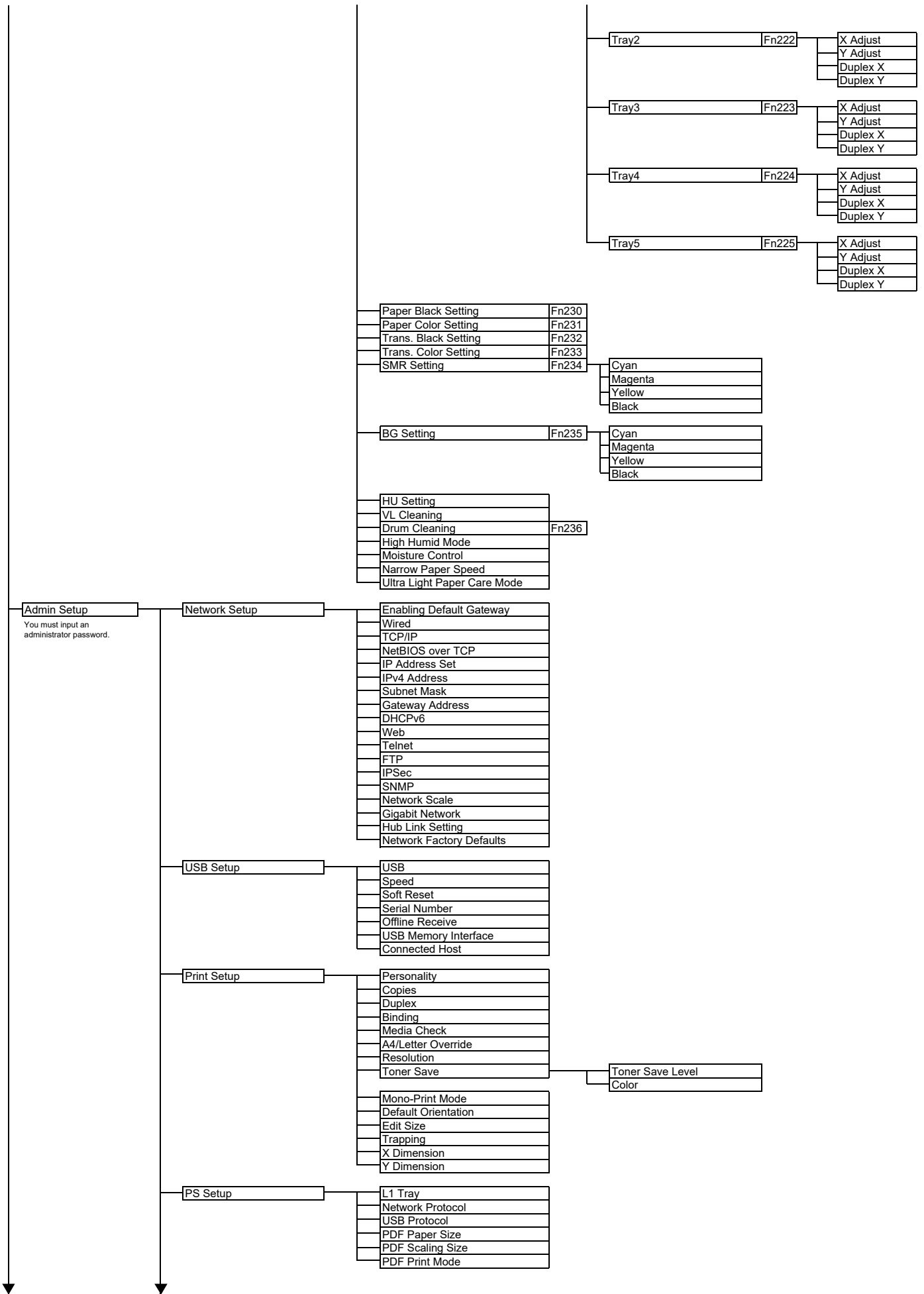

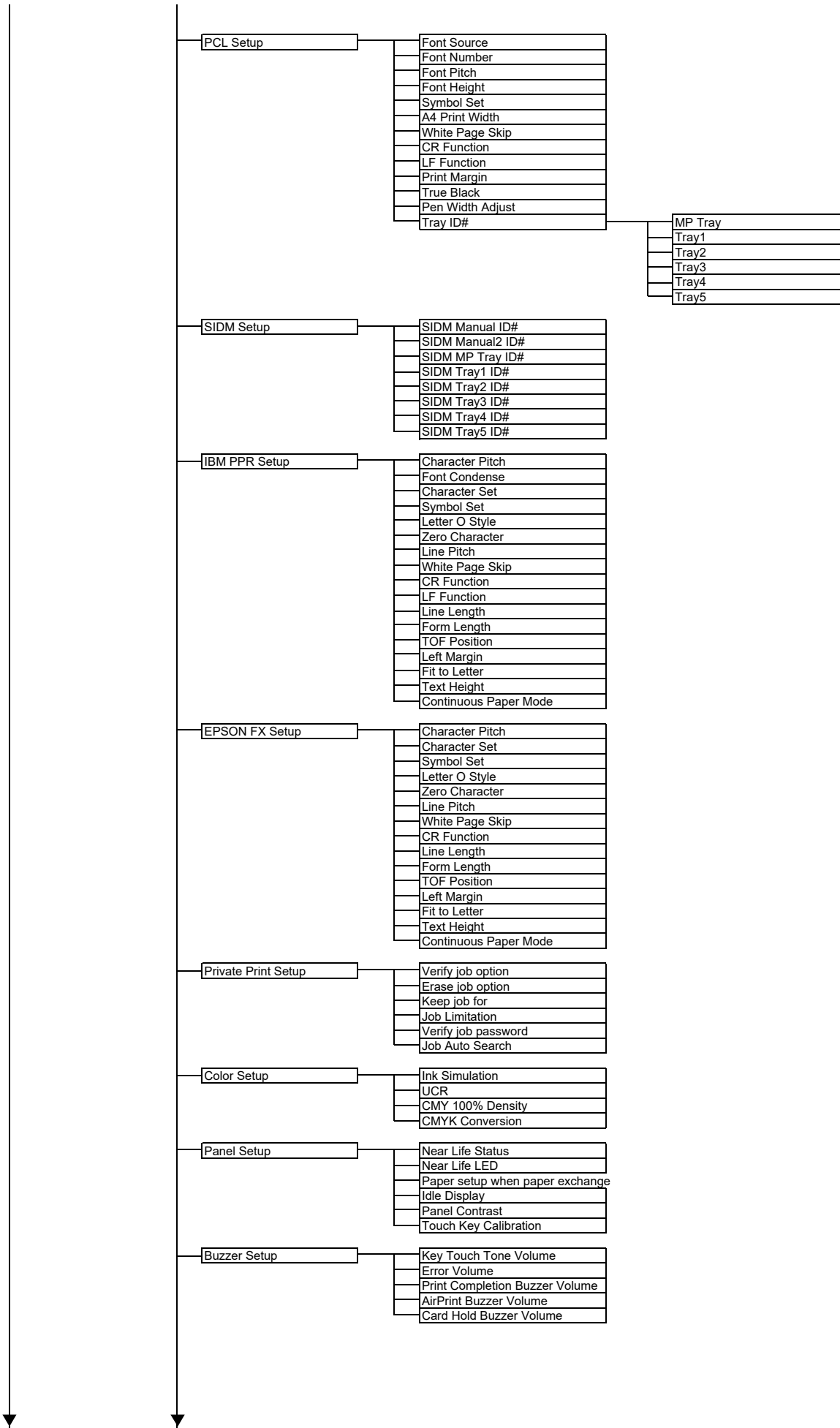

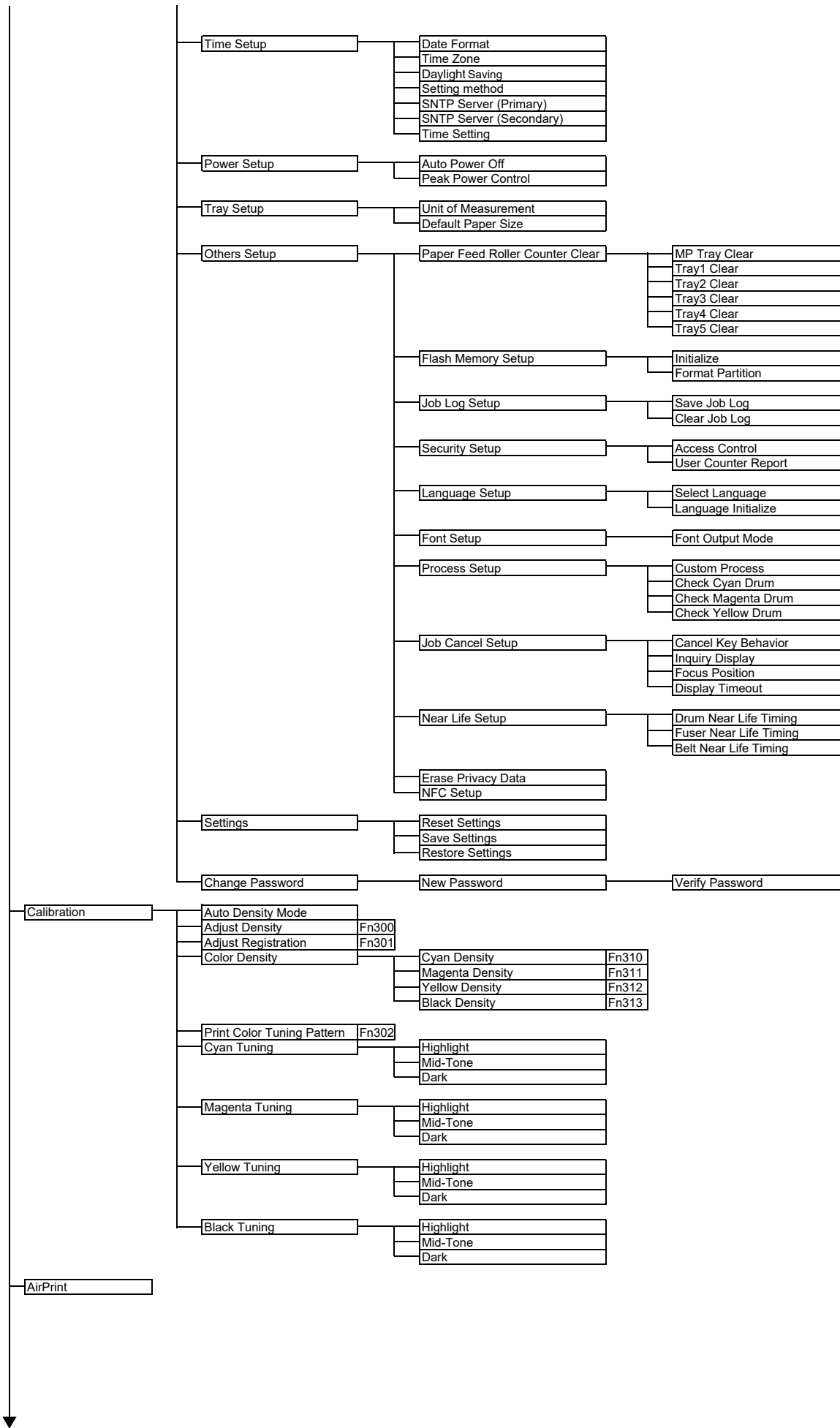

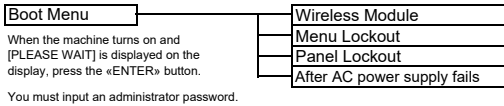
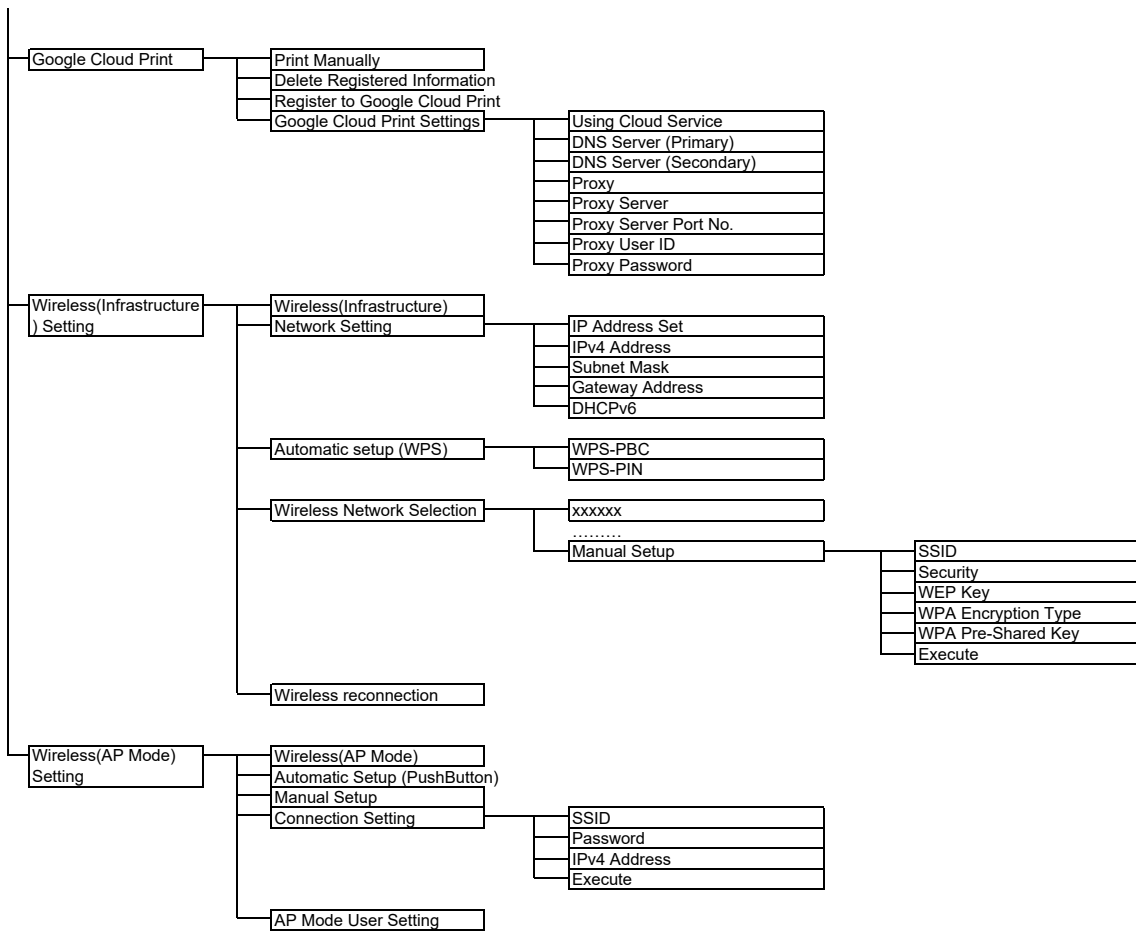

Contact Us

Italia	www.oki.com/it
Français	www.oki.com/fr
Deutschland	www.oki.com/de
United Kingdom	www.oki.com/uk
Ireland	www.oki.com/ie
España	www.oki.com/es
Portuguesa	www.oki.com/pt
Sverige	www.oki.com/se
Danmark	www.oki.com/dk
Norge	www.oki.com/no
Suomi	www.oki.com/fi
Nederland	www.oki.com/nl
België/Belgique	www.oki.com/be
Österreich	www.oki.com/at
Schweiz/Suisse/Svizzera	www.oki.com/ch
Polska	www.oki.com/pl
Česká	www.oki.com/cz
Slovenská	www.oki.com/sk
Magyarország	www.oki.com/hu
Россия	www.oki.com/ru
Україна	www.oki.com/ua
Türkiye'ye	www.oki.com/tr
Serbia	www.oki.com/rs
Croatia	www.oki.com/hr
Greece	www.oki.com/gr
Romania	www.oki.com/ro
OKI Europe	www.oki.com/eu

Singapore	www.oki.com/sg/
Malaysia	www.oki.com/my/
ประเทศไทย	www.oki.com/th/printing/
Australia	www.oki.com/au/
New Zealand	www.oki.com/nz/
United States	www.oki.com/us/
Canada	www.oki.com/ca/
Brasil	www.oki.com/br/printing
México	www.oki.com/mx/
Argentina	www.oki.com/la/
Colombia	www.oki.com/la/
Other countries	www.oki.com/printing/

